

910 E1

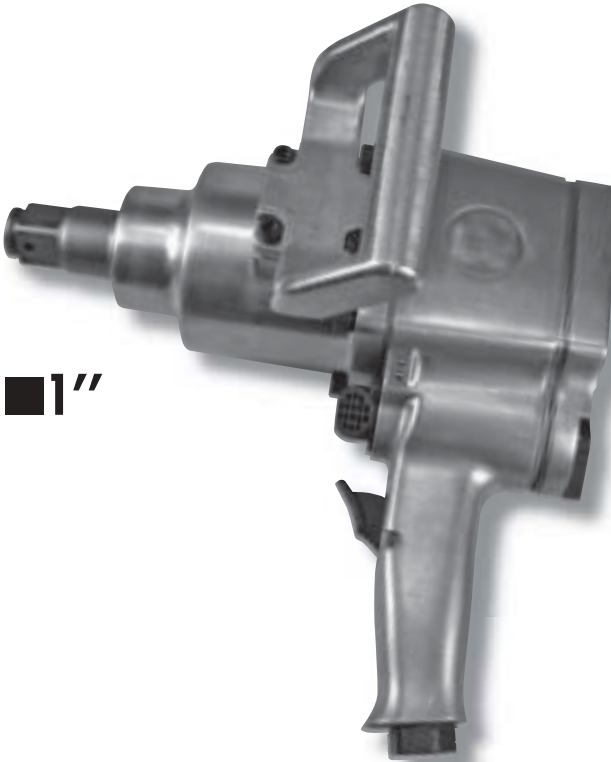

- CHIAVE AD IMPULSI
- IMPACT WRENCH
- CLE A CHOCS
- SCHLAGSCHRAUBER
- SLAGMOERSLEUTELS
- LLAVE DE IMPACTO
- CHIAVE COM IMPULSOS
- KLUCZ UDAROWY
- SLAGNØGLER
- ΑΕΡΟΚΛΕΙΔΟ

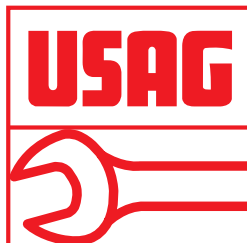

Istruzioni per l'utilizzo
Instruction manual
Notice d'instructions
Bedienungsanleitung
Gebruiksaanwijzing
Guía de instrucciones
Manual de instruções
Instrukcja obsługi
Brugsanvisning
Οδηγίες χρήσεως

Impugnatura ausiliaria regolabile
Additional adjustable handle
Poignée auxiliaire réglable
Verstellbarer Zusatzgriff
Instelbare extra handgreep
Mango auxiliar regulable
Punho auxiliar regulável
Regulowana rękojeść dodatkowa
Ekstra håndtag, der kan indstilles i flere positioner
Ρυθμιζόμενη βοηθητική λαβή

Velocità regolabile tramite pulsante
Trigger speed control
Vitesse variable par la gachette
Drehzahlregelung über Druckschalter
Snelheid instelbaar met drukknop
Velocidad variable mediante gatillo
Velocidade variável pelo gatilho
Spust z regulacją prędkości
Hastigheden varieres med udløseren
Μεταβολή της σαχύτητας με το πάτημα της σκανδάλης

Variatore di velocità
Variable speed control
Variateur de vitesse
Drehzahlregler
Toerenregelaar
Variador de velocidad
Variador de velocidade
Regulator prędkości
Hastighedsregulator
Επιλογέας ρυθμιστής ταχύτητας

Inversore del senso di rotazione
Rotational direction switch
Inverseur du sens de rotation
Rechts-/Linkslaufschalter
Schakelaar voor draairichting
Inversor del sentido de rotación
Inversor do sentido de rotação
Przetacznik kierunku obrotów.
Retningsomskifter
Αναστροφέας κατεύθυνσης

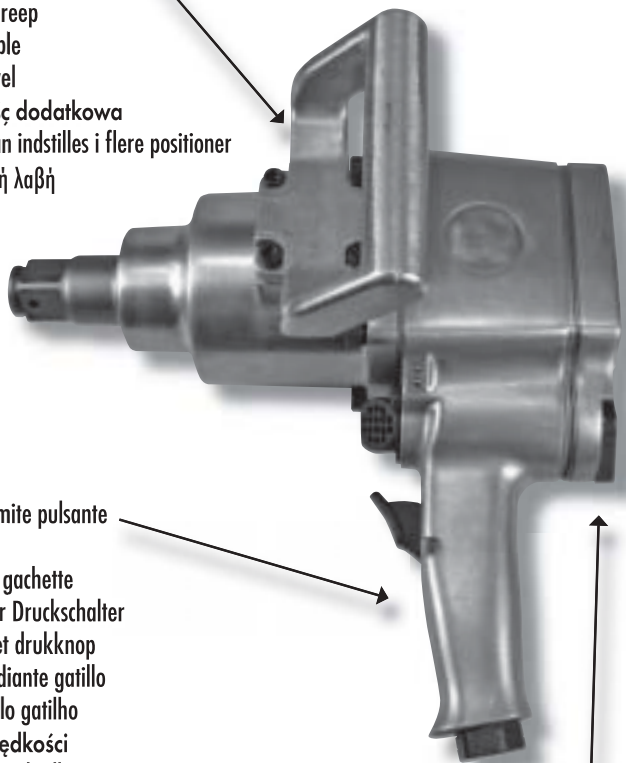

IT



AVVERTENZA

**IMPORTANTE INFORMAZIONE DI SICUREZZA ACCLUSA.
LEGGERE IL PRESENTE MANUALE PRIMA DI USARE L'ATTREZZO.
È RESPONSABILITÀ DEL DATORE DI LAVORO METTERE QUESTA INFORMAZIONE NELLE MANI DELL'OPERATORE.
LA MANCATA OSSERVAZIONE DELLE SEGUENTI AVVERTENZE PUÒ CAUSARE LESIONI FISICHE.**

MESSA IN SERVIZIO DELL'ATTREZZO

- Usare, ispezionare e mantenere sempre quest'attrezzo secondo tutti i regolamenti (locali, statali, federali e nazionale), che possano essere applicabili agli attrezzi a mano pneumatici.
- Per sicurezza, massime prestazioni e massima durabilità delle parti, usare quest'attrezzo ad una massima pressione d'aria di 90 psig (6,2 bar/ 620 kPa) all'ingresso con un tubo di alimentazione dell'aria con diametro interno di 3/8" (10 mm).
- Disinserire sempre l'alimentazione aria e staccare il relativo tubo dall'attrezzo, prima di installare, togliere o regolare qualsiasi accessorio, oppure prima di eseguire qualsiasi operazione di manutenzione dell'attrezzo.
- Non adoperare tubi e raccordi danneggiati, consunti o deteriorati.
- Assicurarsi che tutti i tubi ed i raccordi siano delle corrette dimensioni e saldamente serrati.
- Usare sempre aria pulita ed asciutta alla pressione max di 90 psig. Polvere, fumi corrosivi e/o un eccesso di umidità possono rovinare il motore di un attrezzo pneumatico.
- Non lubrificare gli utensili con liquidi infiammabili o volatili come kerosene, gasolio o combustibile per aviogetti.
- Non togliere nessuna etichetta. Sostituire eventuali etichette danneggiate.
- Si consiglia l'uso di un tubo flessibile. Un raccordo collegato direttamente all'ingresso dell'aria aumenta il volume dell'attrezzo e ne diminuisce la manovrabilità.
- Per massime prestazioni, il raccordo sul muro deve essere della successiva dimensione maggiore di quella del raccordo sull'attrezzo. Il raccordo più vicino all'attrezzo non deve essere inferiore alla corretta dimensione del flessibile dell'alimentazione dell'aria.

COME USARE L'ATTREZZO

- Indossare sempre degli occhiali protettivi quando si adopera questo attrezzo o se ne esegue la manutenzione.
- Indossare sempre delle cuffie protettive quando si adopera questo attrezzo.
- Tenere le mani, gli indumenti sciolti ed i capelli lunghi distanti dall'estremità battente dell'attrezzo.
- Fare attenzione e cercare di anticipare improvvise azioni di movimento durante l'avviamento e l'uso di qualsiasi utensile pneumatico.
- Nell'usare l'attrezzo, mantenere con il corpo una posizione salda e ben bilanciata. Non sbilanciarsi durante l'uso di questo attrezzo. Delle elevate reazioni di coppia si possono verificare alla pressione d'aria raccomandata o inferiore.
- Gli attrezzi pneumatici possono vibrare durante l'uso. Le vibrazioni, i movimenti ripetitivi o le posizioni scomode possono risultare dannosi per le mani e le braccia. Interrompere l'uso dell'utensile se si avvertono sintomi di disagio fisico, formicolio o dolore. Interpellare un medico prima di riprendere il lavoro.
- Usare accessori raccomandati da USAG.
- Questo utensile non è stato progettato per operare in atmosfere esplosive.
- Questo utensile non è isolato contro le scosse elettriche

AVVISO

L'uso di ricambi non originali USAG potrebbe causare condizioni di pericolosità, compromettere le prestazioni dell'attrezzo ed aumentare la necessità di manutenzione, inoltre potrebbe invalidare tutte le garanzie. Le riparazioni devono essere effettuate soltanto da personale autorizzato e qualificato. Rivolgersi al più vicino centro di assistenza tecnica USAG.

⚠ AVVERTENZA

IDENTIFICAZIONE DELLE ETICHETTE DI AVVERTENZA

LA MANCATA OSSERVAZIONE DELLE SEGUENTI AVVERTENZE PUÒ CAUSARE LESIONI FISICHE.



⚠ AVVERTENZA

Indossare sempre degli occhiali protettivi quando si adopera questo attrezzo o se ne esegue la manutenzione.



⚠ AVVERTENZA

Gli attrezzi pneumatici possono vibrare durante l'uso. Le vibrazioni, i movimenti ripetitivi o le posizioni scomode possono risultare dannosi per le mani e le braccia. Interrompere l'uso dell'utensile se si avvertono sintomi di disagio fisico, formicolio o dolore. Interpellare un medico prima di riprendere il lavoro.



⚠ AVVERTENZA

Disinserire sempre l'alimentazione aria e staccare il relativo tubo, prima di installare, togliere o regolare qualsiasi accessorio, oppure prima di eseguire qualsiasi operazione di manutenzione dell'attrezzo.



⚠ AVVERTENZA

Indossare sempre delle cuffie protettive quando si adopera questo attrezzo.



⚠ AVVERTENZA

Non trasportare l'attrezzo tenendolo per il tubo.



⚠ AVVERTENZA

Nell'usare l'attrezzo, mantenere con il corpo una posizione salda e ben bilanciata. Non sbilanciarsi durante l'uso di questo attrezzo.



⚠ AVVERTENZA

Lavorare con massima pressione aria di 90 psig (6,2 bar/620 kPa).



⚠ AVVERTENZA

Non adoperare tubi e raccordi danneggiati, consumati o deteriorati.



• PRIMA DI ESEGUIRE QUALSIASI OPERAZIONE, VERIFICARE :

- Lo stato del quadro di avanzamento (assenza di macchie, crepe o usure evidenti)
- Lo stato dei dispositivi di sicurezza (ghiera e copiglia)

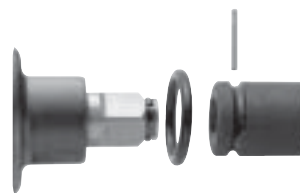

- Usare solo boccole ed accessori ad impulso e i dispositivi di sicurezza USAG, **ghiera e copiglia, adeguati.**

Referenza	Attacco quadro	Impulsi/minuto	Coppia dinamica raccomandata	Coppia dinamica massima	Coppia statica garantita	Dati tecnici, livello sonoro dB(A)		Dati tecnici, vibrazioni
						Pressione	Potenza	
910 E1	1	720	130 - 1650	2170	2000	101	113	m/s ² 10,4

Referenza	Velocità a vuoto	Consumo d'aria	Pressione di utilizzo	Peso	Dimensioni
910 E1	4400	255	6,2	9,84	300x205x290

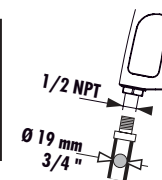

MESSA IN SERVIZIO DELL'ATTREZZO

LUBRIFICAZIONE



USAG 930 G

Con questi attrezzi usare sempre un lubrificatore di linea. Si raccomanda l'uso del seguente gruppo filtro-regolatore-lubrificatore **USAG 930**.

Ogni 8 ore di funzionamento, nel caso non sia disponibile un lubrificatore di linea, iniettare 1-1/2 cm³ di lubrificante nel raccordo di ingresso dell'attrezzo. Quando si smonta e si monta il meccanismo ad impulsi usare l'olio **USAG 930 G**.

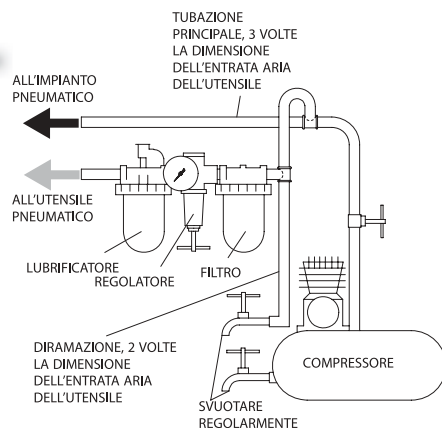

⚠ AVVISO

CONSERVARE QUESTE ISTRUZIONI. NON DISTRUGGERLE.

Quando l'attrezzo è diventato inutilizzabile, si raccomanda di smontarlo, sgrassarlo e separare i componenti secondo i materiali in modo da poterli riciclare.

DICHIARAZIONE DI CONFORMITÀ

LA SOTTOSCRITTA, SWK Utensilerie S.r.l., VIA VOLTA 3 MONVALLE (VA) ITALY, DICHIARA SOTTO LA PROPRIA RESPONSABILITÀ CHE I PRODOTTI :

CHIAVE AD IMPULSI MODELLO 910 E1

SONO CONFORMI ALLE DISPOSIZIONI DELLE SEGUENTI DIRETTIVE EUROPEE :

- DIRETTIVA " MACCHINE " 98/37/CE ALLEGATI I, II, III E V



01.04.2007
USAG Quality Manager



WARNING

IMPORTANT SAFETY INFORMATION ENCLOSED.
READ THIS MANUAL BEFORE OPERATING TOOL.

IT IS THE RESPONSIBILITY OF THE EMPLOYER TO PLACE THE INFORMATION IN THIS MANUAL INTO THE HANDS OF THE OPERATOR.
FAILURE TO OBSERVE THE FOLLOWING WARNINGS COULD RESULT IN INJURY.

PLACING TOOL IN SERVICE

- Always operate, inspect and maintain this tool in accordance with all regulations (local, state, federal and country), that may apply to hand held/hand operated pneumatic tools.
- For safety, top performance, and maximum durability of parts, operate this tool at 90 psig (6.2 bar/620 kPa) maximum air pressure at the inlet with 3/8" (10 mm) inside diameter air supply hose.
- Always turn off the air supply and disconnect the air supply hose before installing, removing or adjusting any accessory on this tool, or before performing any maintenance on this tool.
- Do not use damaged, frayed or deteriorated air hoses and fittings.
- Be sure all hoses and fittings are the correct size and are tightly secured.
- Always use clean, dry air at 90 psig maximum air pressure. Dust, corrosive fumes and/or excessive moisture can ruin the motor of an air tool.
- Do not lubricate tools with flammable or volatile liquids such as kerosene, diesel or jet fuel.
- Do not remove any labels. Replace any damaged label.
- The use of a hose whip is recommended. A coupler connected directly to the air inlet increases tool bulk and decreases tool maneuverability.
- For maximum performance, the coupler on the wall should be the next size larger than the coupler used on the tool. The coupler closest to the tool should not be less than the proper air supply hose size.

USING THE TOOL

- Always wear eye protection when operating or performing maintenance on this tool.
- Always wear hearing protection when operating this tool.
- Keep hands, loose clothing and long hair away from rotating end of tool.
- Anticipate and be alert for sudden changes in motion during start up and operation of any power tool.
- Keep body stance balanced and firm. Do not overreach when operating this tool. High reaction torques can occur at or below the recommended air pressure.
- Air powered tools can vibrate in use. Vibration, repetitive motions or uncomfortable positions may be harmful to your hands and arms. Stop using any tool if discomfort, tingling feeling or pain occurs. Seek medical advice before resuming use.
- Use accessories recommended by USAG.
- This tool is not designed for working in explosive atmospheres.
- This tool is not insulated against electric shock.

NOTICE

The use of other than genuine USAG replacement parts may result in safety hazards, decreased tool performance, and increased maintenance, and may invalidate all warranties.

Repairs should be made only by authorized trained personnel. Consult your nearest USAG Authorized Servicenter.

WARNING

WARNING LABEL IDENTIFICATION

FAILURE TO OBSERVE THE FOLLOWING WARNINGS COULD RESULT IN INJURY.



WARNING

Always wear eye protection when operating or performing maintenance on this tool.



WARNING

Air powered tools can vibrate in use. Vibration, repetitive motions or uncomfortable positions may be harmful to your hands and arms. Stop using any tool if discomfort, tingling feeling or pain occurs. Seek medical advice before resuming use.



WARNING

Always turn off the air supply and disconnect the air supply hose before installing, removing or adjusting any accessory on this tool, or before performing any maintenance on this tool.



WARNING

Always wear hearing protection when operating this tool.



WARNING

Do not carry the tool by the hose.



WARNING

Keep body stance balanced and firm. Do not overreach when operating this tool.

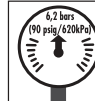

WARNING

Operate at 90 psig (6.2 bar/ 620kPa) Maximum air pressure.



WARNING

Do not use damaged, frayed or deteriorated air hoses and fittings.

PLACING TOOL IN SERVICE

LUBRICATION



USAG 930 G

Always use of an air line lubricator with these tools. We recommended the following Filter-Lubricator-Regulator Unit: **USAG 930**. After each eight hours operation, unless the air line lubricator is used, detach the air hose and inject about 1-1/2 cc of oil into the inlet bushing. After each forty-eight hours of operation, or as experience indicates, remove the Oil Chamber Plug and fill the impact mechanism oil chamber with the recommended oil **USAG 930 G**.

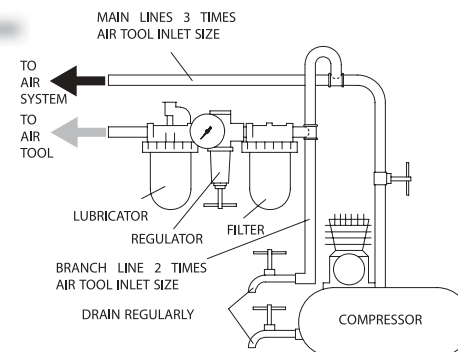

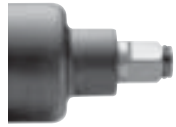
**• BEFORE EACH OPERATION, CHECK:**

- The drive square condition (no marks, cracks or excessive wear).
- The condition of the safety devices (bush and pin).

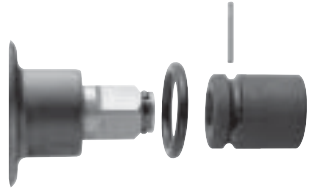

- Only use suitable USAG sockets and flogging spanner accessories, as well as safety devices, bush and pin.

Model	Square drive	Impact rate	Recommended dynamic torque	Maximum dynamic torque	Guaranteed static torque	Noise level dB(A)		Vibrations level
						Pressure	Power	
910 E1	1	720	130 - 1650	2170	2000	101	113	10,4

Model	Free speed	Air consumption	Working pressure	Weight	Dimensions
	rpm	l/min	bar	kg	mm
910 E1	4400	255	6,2	9,84	300x205x290

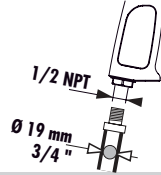
**NOTICE**

SAVE THESE INSTRUCTIONS. DO NOT DESTROY.

When the life of the tool has expired, it is recommended that the tool be disassembled, degreased and parts be separated by material so that they can be recycled.

EC statement of compliance:

WE, SWK Utensilerie S.r.l., VIA VOLTA 3 MONVALLE (VA) ITALY, STATE UNDER OUR LIABILITY THAT THE FOLLOWING PRODUCTS:

MODEL 910 E1 IMPACT WRENCH

COMPLY WITH THE PROVISIONS SET OUT IN THE FOLLOWING EUROPEAN DIRECTIVES:
- "MACHINES" DIRECTIVE 98/37/CE APPENDICES I, II, III AND V



01.04.2007
USAG Quality Manager

FR**ATTENTION**

**D'IMPORTANTES INFORMATIONS DE SÉCURITÉ SONT JOINTES.
LIRE CE MANUEL AVANT D'UTILISER L'OUTIL.**

**L'EMPLOYEUR EST TENU DE COMMUNIQUER LES INFORMATIONS DE CE MANUEL AUX EMPLOYÉS UTILISANT CET OUTIL.
LE NON RESPECT DES AVERTISSEMENTS SUIVANTS PEUT CAUSER DES BLESSURES.**

MISE EN SERVICE DE L'OUTIL

- Cet outil doit toujours être exploité, inspecté et entretenu conformément à toutes les réglementations (locales, départementales, fédérales et nationales), applicables aux outils pneumatiques tenus/commandés à la main.
- Pour la sécurité, les performances optimales et la durabilité maximale des pièces, cet outil doit être connecté à une alimentation d'air comprimé de 6,2 bars (620 kPa) maximum à l'entrée, avec un flexible de 10 mm de diamètre intérieur.
- Couper toujours l'alimentation d'air comprimé et débrancher le flexible d'alimentation avant d'installer, déposer ou ajuster tout accessoire sur cet outil, ou d'entreprendre une opération d'entretien quelconque sur l'outil.
- Ne pas utiliser des flexibles ou des raccords endommagés, effilochés ou détériorés.
- S'assurer que tous les flexibles et les raccords sont correctement dimensionnés et bien serrés.
- Utiliser toujours de l'air sec et propre à une pression maximum de 6,2 bars. La poussière, les fumées corrosives et/ou une humidité excessive peuvent endommager le moteur d'un outil pneumatique.
- Ne jamais lubrifier les outils avec des liquides inflammables ou volatils tels que le kérosène, le gasol ou le carburant d'aviation.
- Ne retirer aucune étiquette. Remplacer toute étiquette endommagée.
- L'utilisation d'un flexible suspendu est recommandée. Un raccord connecté directement au raccord d'admission augmente le poids de l'outil et réduit donc sa manoeuvrabilité.
- Pour obtenir les performances maximales, le raccord mural doit être d'un diamètre immédiatement supérieur à celui du raccord utilisé sur l'outil. Le raccord le plus proche de l'outil ne doit pas être inférieur au diamètre du flexible d'alimentation correct.

UTILISATION DE L'OUTIL

- Porter toujours des lunettes de protection pendant l'utilisation et l'entretien de cet outil.
- Porter toujours une protection acoustique pendant l'utilisation de cet outil.
- Tenir les mains, les vêtements fous et les cheveux longs, éloignés de l'extrémité rotative de l'outil.
- Prévoir, et ne pas oublier, que tout outil motorisé est susceptible d'à-coups brusques lors de sa mise en marche et pendant son utilisation.
- Garder une position équilibrée et ferme. Ne pas se pencher trop en avant pendant l'utilisation de cet outil. Des couples de réaction élevés peuvent se produire à, ou en dessous, de la pression d'air recommandée.
- Les outils pneumatiques peuvent vibrer pendant l'exploitation. Les vibrations, les mouvements répétitifs et les positions inconfortables peuvent causer des douleurs dans les mains et les bras. N'utiliser plus d'outils en cas d'inconfort, de picotements ou de douleurs. Consulter un médecin avant de recommencer à utiliser l'outil.
- Utiliser les accessoires recommandés par USAG.
- Cet outil n'est pas conçu pour fonctionner dans des atmosphères explosives.
- Cet outil n'est pas isolé contre les chocs électriques.

NOTE

L'utilisation de rechanges autres que les pièces d'origine USAG peut causer des risques d'insécurité, réduire les performances de l'outil et augmenter l'entretien, et peut annuler toutes les garanties.

Les réparations ne doivent être effectuées que par des réparateurs qualifiés autorisés. Consultez votre Centre de Service USAG le plus proche.

⚠ ATTENTION

SIGNIFICATION DES ÉTIQUETTES D'AVERTISSEMENT

LE NON RESPECT DES AVERTISSEMENTS SUIVANTS PEUT CAUSER DES BLESSURES



⚠ ATTENTION

Porter toujours des lunettes de protection pendant l'utilisation et l'entretien de cet outil.



⚠ ATTENTION

Les outils pneumatiques peuvent vibrer pendant l'exploitation. Les vibrations, les mouvements répétitifs et les positions inconfortables peuvent causer des douleurs dans les mains et les bras. N'utiliser plus d'outils en cas d'inconfort, de picotements ou de douleurs. Consulter un médecin avant de recommencer à utiliser l'outil.



⚠ ATTENTION

Couper toujours l'alimentation d'air comprimé et débrancher le flexible d'alimentation avant d'installer, déposer ou ajuster tout accessoire sur cet outil, ou d'entreprendre une opération d'entretien quelconque sur l'outil.



⚠ ATTENTION

Porter toujours une protection acoustique pendant l'utilisation de cet outil.



⚠ ATTENTION

Ne pas transporter l'outil par son flexible.



⚠ ATTENTION

Garder une position équilibrée et ferme. Ne pas se pencher trop en avant pendant l'utilisation de cet outil.



⚠ ATTENTION

Utiliser de l'air comprimé à une pression maximum de 6,2 bars (620 kPa).



⚠ ATTENTION

Ne pas utiliser des flexibles ou des raccords endommagés, effilochés ou détériorés.



• AVANT CHAQUE UTILISATION VÉRIFIER :

- L'état du carré d'entraînement (absence de trace de chocs, de fissures ou d'usure prononcée).
- L'état des dispositifs de sécurité (bague et goupille)

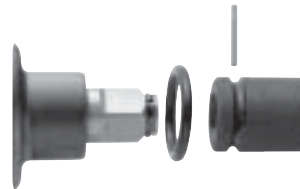

- N'utiliser que les douilles et les accessoires pour clés à chocs **ainsi que les dispositifs de sécurité USAG, bague et goupille, adéquats.**

Modèle	Entraînement	Coups par minute	Couple dynamique recommandé	Couple dynamique maximum	Couple statique garanti	Niveau de bruit dB(A)		Niveau de vibration
						Pression	Puissance	
910 E1	1	720	130 - 1650	2170	2000	101	113	m/s ² 10,4

Modèle	Vitesse à vide	Consommation d'air	Pression d'utilisation	Poids	Dimensions
910 E1	4400	255	6,2	9,84	300x205x290

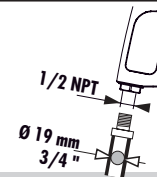

NOTE

CONSERVEZ SOIGNEUSEMENT CES INSTRUCTIONS. NE PAS LES DÉTRUIRE.

A la fin de sa durée de vie, il est recommandé de démonter l'outil, de dégraisser les pièces et de les séparer en fonction des matériaux de manière à ce que ces derniers puissent être recyclés.

MISE EN SERVICE DE L'OUTIL

LUBRIFICATION



USAG 930 G

Utiliser toujours un lubrificateur avec ces outils. Nous recommandons l'emploi du filtre-régulateur-lubrificateur suivant: **USAG 930**. Toutes les huit heures de fonctionnement, si un lubrificateur de ligne n'est pas utilisé, injecter 1-1/2 cm³ dans le raccord d'admission de l'outil. Toutes les quarante-huit heures de fonctionnement, ou en fonction de l'expérience, déposer le bouchon de la chambre d'huile et remplir la chambre du mécanisme de chocs d'huile recommandée **USAG 930 G**.

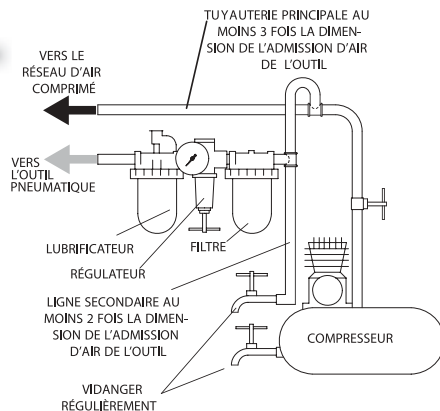

Déclaration CE de conformité :

NOUS, SWK Utensilerie S.r.l., VIA VOLTA 3 MONVALLE (VA) ITALY, DECLARONS SOUS NOTRE PROPRE RESPONSABILITE QUE LES PRODUITS :

CLÈ À CHOCS MODÈLE 910 E1

SONT CONFORMES AUX DISPOSITIONS DES DIRECTIVES EUROPEENES SUIVANTES :

- DIRECTIVE " MACHINES " 98/37/CE ANNEXES I, II, III ET V



01.04.2007
USAG Quality Manager



ACHTUNG

NACHFOLGEND WICHTIGE SICHERHEITSHINWEISE.

DIESE BETRIEBSANWEISUNG VOR INBETRIEBNAHME DES WERKZEUGES UNBEDINGT LESEN. DER ARBEITGEBER IST VERPFLICHTET, DIE IN DIESEM HANDBUCH GEBEBENEN INFORMATIONEN DEM BEDIENER ZUGÄNGLICH ZU MACHEN. DIE NICHTEINHALTUNG DIESER WARNHINWEISE KANN ZU VERLETZUNGEN FÜHREN.

INBETRIEBNAHME DES WERKZEUGES

- Das Werkzeug stets nach den örtlich und landesweit geltenden Vorschriften für handgehaltene/handbetriebene Druckluftwerkzeuge betreiben.
 - Zur Erzielung höchster Sicherheit, Leistung und Haltbarkeit der Teile sollte dieses Werkzeug mit einem maximalen Luftdruck von 6,2 bar/620 kPa am Luftereinlaß und einem Luftzufuhrschlauch 10 mm Innendurchmesser betrieben werden.
 - Vor Montage, Demontage oder Verstellung von Aufsatzteilen bzw. Wartung dieses Werkzeuges die Druckluftversorgung allseitig abschalten und Druckluftschlauch abschließen.
 - Keine beschädigten, durchgescheuerten oder abgenutzten Luftschläuche und Anschlüsse verwenden.
 - Darauf achten, daß alle Schläuche und Anschlüsse die passende Größe haben und korrekt befestigt sind.
 - Stets saubere, trockene Luft verwenden und einen Luftdruck von 6,2 bar verwenden. Staub, ätzende Dämpfe und/oder Feuchtigkeit können den Motor eines Druckluftwerkzeuges beschädigen.
 - Die Werkzeuge nicht mit brennbaren oder flüchtigen Flüssigkeiten wie Kerosin und Diesel schmieren.
 - Keine Schilder entfernen. Beschädigte Schilder austauschen.
 - Einsatz eines Schlauchschutzes wird empfohlen.
- Wird direkt am Luftereinlaß ein Koppler angeschlossen, so wird dadurch die Werkzeugmasse größer und die Werkzeugmanövrierfähigkeit reduziert.
- Um maximale Leistung zu gewährleisten, muß der Koppler an der Wand gegenüber dem am Werkzeug eingesetzten Koppler um eine Stufe größer sein. Der dem Werkzeug am nächsten gelegene Koppler darf nicht kleiner sein als der jeweilige Luftzufuhrschlauch.

WERKZEUGEINSATZ

- Beim Betreiben oder Warten dieses Werkzeuges stets Augenschutz tragen.
- Beim Betreiben dieses Werkzeuges stets Gehörschutz tragen.
- Hände, lose Bekleidungsstücke und lange Haare vom rotierenden Ende des Werkzeuges fernhalten.
- Bei Start und Betrieb eines Werkzeuges auf Rückschlag achten und darauf vorbereitet sein.
- Während des Betriebes für festen Halt sorgen und den Körper nicht zu weit vorlehnen. Bei Betrieb mit empfohlenem oder niedrigerem Luftdruck können hohe Reaktionsdrehmomente auftreten.
- Druckluftbetriebene Werkzeuge können während des Betriebs vibrieren. Vibrationen, häufige gleichförmige Bewegungen oder unbequeme Positionen können schädlich für Hände und Arme sein. Bei Unbehagen, Kribbeln oder Schmerzen das Werkzeug nicht mehr benutzen. Vor dem erneuten Arbeiten mit dem Werkzeug ärztliche Hilfe aufsuchen.
- Stets von USAG empfohlenes Zubehör verwenden.
- Das Werkzeug ist nicht für die Arbeit in explosiven Atmosphären geeignet.
- Dieses Werkzeug ist nicht gegen elektrischen Schlag isoliert.

HINWEIS

Die Verwendung von nicht Original--USAG--Ersatzteilen kann Sicherheitsrisiken, verringerte Standzeit und erhöhten Wartungsbedarf nach sich ziehen und alle Garantieleistungen ungültig machen. Reparaturen sollen nur von geschultem Personal durchgeführt werden. Wenden Sie sich an Ihre nächste USAG-- Niederlassung oder den autorisierten Fachhandel.

ACHTUNG

ANWEISUNGEN AUF WARNSCHILDERN

Die NICHTEINHALTUNG DIESER WARNHINWEISE KANN ZU VERLETZUNGEN FÜHREN.



ACHTUNG

Beim Betreiben oder Warten dieses Werkzeuges stets Augenschutz tragen.



ACHTUNG

Druckluftbetriebene Werkzeuge können während des Betriebs vibrieren. Vibrationen, häufige gleichförmige Bewegungen oder unbequeme Positionen können schädlich für Hände und Arme sein. Bei Unbehagen, Kribbeln oder Schmerzen das Werkzeug nicht mehr benutzen. Vor dem erneuten Arbeiten mit dem Werkzeug ärztliche Hilfe aufsuchen.



ACHTUNG

Vor Wartungsarbeiten oder dem Austausch von Zubehör ist das Werkzeug von der Druckluftversorgung abzuschalten.



ACHTUNG

Beim Betreiben dieses Werkzeuges stets Gehörschutz tragen.



ACHTUNG

Das Werkzeug nicht am Schlauch tragen..



ACHTUNG

Während des Betriebes für festen Halt sorgen und den Körper nicht zu weit nach vorne beugen.

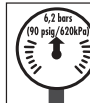

ACHTUNG

Mit einem maximalen Luftdruck von 6,2 bar/620 kPa (90 psig) betreiben.



ACHTUNG

Keine beschädigten, durchgescheuerten oder abgenutzten Luftschläuche und Anschlüsse verwenden.

INBETRIEBNAHME DES WERKZEUGES

SCHMIERUNG



USAG 930 G

Das Werkzeug stets mit einem Leitungöler verwenden. Es wird folgende Filter-Regler-Öler-Kombination empfohlen: **USAG 930**. Wird kein Leitungöler verwendet, nach jeweils acht Betriebsstunden das Werkzeug von der Druckluftversorgung abschalten und etwa 1.5 cc. Öl in die Einlaßbuchse einspritzen. Nach jeweils achtundvierzig Betriebsstunden oder je nach Erfahrung des Ölkammerschraube entfernen und die Ölkammer des Schlagmechanismus mit empfohlenem Öl füllen **USAG 930 G**.

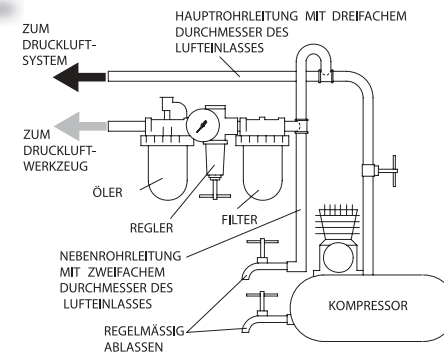



• PRÜFUNGEN VOR DER ANWENDUNG :

- Zustand des Antriebsvierkants (keine starken Abnutzungsspuren oder Rissbildungen).
- Zustand der Sicherheitsvorrichtungen (Ring und Stift).

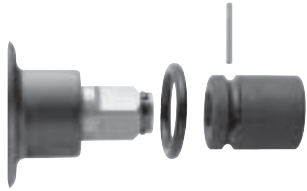

- Nur Schlagschrauber-Steckschlüssel und
- Zubehör sowie die zugehörigen USAG-Sicherheitsvorrichtungen wie Ring und Stift verwenden.

Modell	Antriebsvierkant	Schläge/Minute	Empfohlenes dynamisches Drehmoment	Maximales dynamisches Drehmoment	Garantiertes statisches Drehmoment	Schallpegel dB(A)		Schwingungsintensität
						Druck	Leistung	
	"		N.m	N.m	N.m			m/s ²
910 E1	1	720	130 - 1650	2170	2000	101	113	10,4

Modell	Leerlaufdrehzahl	Durchschnittlicher Lufverbrauch	Arbeitsdruck	Gewicht	Abmessungen
910 E1	4400	255	6,2	9,84	300x205x290

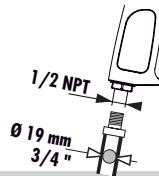

HINWEIS

DIESE ANWEISUNGEN SIND SORGFÄLTIG AUFZUBEWAHREN. NICHT ZERSTÖREN.

Zur Entsorgung ist das Werkzeug vollständig zu demontieren, zu entfetten und nach Materialarten getrennt der Wiederverwertung zuzuführen.

Konformitätserklärung CE :

WIR, SWK Utensilerie S.r.l., VIA VOLTA 3 MONVALLE (VA) ITALY, BESCHEINIGEN HIERMIT IN ALLEINIGER VERANTWORTUNG, DASS DIE ERZEUGNISSE:

SCHLAGSCHRAUBER DER BAUREIHE 910 E1

MIT DEN BESTIMMUNGEN DER FOLGENDEN EUROPÄISCHEN RICHTLINIEN ÜBEREINSTIMMEN:

- „MASCHINENRICHTLINIE“ 98/37/EG ANHÄNGE I, II, III UND V

01.04.2007

USAG Quality Manager



NL



WAARSCHUWING

BELANGRIJKE VEILIGHEIDSGEGEVINGEN IS INGESLOTEN. EERST DIT HANDBOEK LEZEN, DAN HET GEREEDSCHAP BEDIENEN. HET BEHOORT TOT DE VERANTWOORDELIJKHEID VAN DE WERKGEVER DE IN DIT HANDBOEK GEGEVEN INFORMATIE AAN DE GEBRUIKER TER HAND TE STELLEN. EEN NALATEN DE HIERNAVOLGENDE WAARSCHUWINGEN OP TE VOLGEN KAN LICHAAMELIJK LETSEL TOT GEVOLG HEBBEN.

INGEBRUIKNEMING VAN HET GEREEDSCHAP

- Dit gereedschap altijd bedienen, controleren en onderhouden in overeenstemming met alle voorschriften (plaatselijk, staat, federaal en land), die betrekking hebben op hand-gehouden/hand-bediende pneumatische gereedschappen.
- Voor veiligheid, topprestatie, en maximale bestendigheid van de onderdelen dit gereedschap laten werken bij een maximale luchtdruk van 90 psig (6.2 bar/620 kPa) bij de inlaat met een luchttoevoerslang, die een inwendige diameter van 3/8" (10 mm) heeft.
- Men dient te allen tijde de luchtinlaat af te sluiten en de luchttoevoerslang te ontkoppelen voordat enig deel aan dit gereedschap wordt aangebracht, verwijderd of afgesteld, of voordat enig onderhoud aan dit gereedschap mag worden uitgevoerd.
- Geen beschadigde, gerafelde of versleten luchtslangen of fittingen gebruiken.
- Zorg ervoor dat alle slangen en fittingen de juiste afmetingen hebben en goed zijn vastgemaakt.
- Altijd schone, droge lucht gebruiken bij een maximum luchtdruk van 90 psig. Stof, corrosiverende uitwasemingen en/of te grote vochtigheid kunnen de motor van een drukluchtgereedschap ruïneren.
- De gereedschappen niet smeren met ontvlambare of vluchtige vloeistoffen als petroleum, diesel of (straal) vliegtuigbrandstoffen.
- Geen typeplaatjes verwijderen. Beschadigde typeplaatjes moeten worden vervangen.
- U wordt aangeraden een slagklem te gebruiken. Een koppeling, die direct aan de luchtinlaat is aangebracht, doet de massa van het gereedschap toenemen en de beweeglijkheid van het gereedschap afnemen.
- Voor een topprestatie moet de koppeling een slag groter zijn dan de koppeling die bij het gereedschap wordt gebruikt. Een koppeling die zich het dichtst bij het gereedschap bevindt mag geen kleinere afmeting hebben dan de luchttoevoerslang.

GEBRUIK VAN HET GEREEDSCHAP

- U moet te allen tijde oogbeschermers dragen wanneer u dit gereedschap bedient of er onderhoudswerkzaamheden aan uitvoert.
- Altijd oorbeschermers dragen wanneer dit gereedschap wordt bediend.
- Houd handen, losse kleding of lang haar weg van het draaiende eind van het gereedschap.
- Let op en anticipeer op plotselinge veranderingen in de werking van enig persluchtgereedschap zowel tijdens de start als gedurende het in bedrijf zijn.
- Steeds in een goede houding staan. Als u het gereedschap bedient mag u zich niet te ver uitstrekken. Hoge reactiekoppels kunnen voorkomen bij of beneden de aanbevolen luchtdruk.
- Persluchtgereedschappen kunnen tijdens gebruik ervan trillen. Trillingen, zich herhalende bewegingen, of ongemakkelijke houdingen kunnen schadelijk zijn voor uw handen en armen. Stop met bediening van enig gereedschap wanneer u ongemak, een tintelend gevoel of pijn ervaart. Zoek medisch advies alvorens het werk te hervatten.
- Uitsluitend de door USAG aanbevolen bijbehorende hulpstukken gebruiken.
- Dit gereedschap is niet ontworpen om er mee in explosieve omgevingen te werken.
- Dit gereedschap is niet geïsoleerd tegen elektrische schokken.

LET WEL

Het gebruiken van andere dan originele USAG onderdelen kan gevaar opleveren voor de veiligheid, en een vermindering met zich brengen van het prestatievermogen van het gereedschap en een toename van het onderhoud ervan; het kan een vervallen van alle garantie-bepalingen tot gevolg hebben. Reparaties mogen uitsluitend worden uitgevoerd door hiertoe gemachtigd en geschoold personeel. Raadpleeg uw dichtstbijzijnde erkende USAG Servicenter.

⚠ WAARSCHUWING

LABELS MET WAARSCHUWINGSINSTRUCTIES

EEN NALATEN DE HIERNAVOLGENDE WAARSCHUWINGEN OP TE VOLGEN KAN LICHAAMELIJK LETSEL TOT GEVOLG HEBBEN.

⚠ WAARSCHUWING
U moet te allen tijde oogbeschermers dragen wanneer u dit gereedschap bedient of er onderhoudswerkzaamheden aan uitvoert.

⚠ WAARSCHUWING
Persluchtgereedschappen kunnen tijdens gebruik ervan trillen. Trillingen, zich herhalende bewegingen, of ongemakkelijke houdingen kunnen schadelijk zijn voor uw handen en armen. Stop met bediening van enig gereedschap wanneer u ongemak, een tintelend gevoel of pijn ervaart. Zoek medisch advies alvorens werk te hervatten.

⚠ WAARSCHUWING
Men dient te allen tijde de luchtinlaat af te sluiten en de luchttoevoerslang te ontkoppelen voordat enig deel aan dit gereedschap wordt aangebracht, verwijderd of afgesteld, of voordat enig onderhoud aan dit gereedschap mag worden uitgevoerd.

⚠ WAARSCHUWING
Altijd oorbeschermers dragen wanneer dit gereedschap wordt bediend.

⚠ WAARSCHUWING
Het gereedschap niet aan de slang dragen.

⚠ ATTENTION
Steeds in een goede houding staan. Als u het gereedschap bedient mag U zich niet te ver uitstrekken.

⚠ WAARSCHUWING
Bedienen tot een maximum luchtdruk van 90 psig (6.2 bar/620 kPa).

⚠ WAARSCHUWING
Geen beschadigde, gerafelde of versleten luchtslangen of fittingen gebruiken.

INGEBRIJKNEMING VAN HET GEREEDSCHAP

DE SMERING



USAG 930 G

Gebruik altijd een in de persleiding geïntegreerde olieverniveelaar. Wij bevelen de **USAG 930** gecombineerde reduceerventiel met olieverniveelaar en vochtafscheider aan.

Waar geen permanente olieverniveelaar geïnstalleerd kan worden dient men aan het einde van de werkdag ongeveer 1,5 cc. olie in de luchtinlaat te spuiten.

Na elke 48 bedrijfsuren, of zoals de praktijk u heeft geleerd, de plug van de oliekamer verwijderen en de oliekamer van het slagmechanisme vullen met de hiertoe aanbevolen olie **USAG 930 G**.

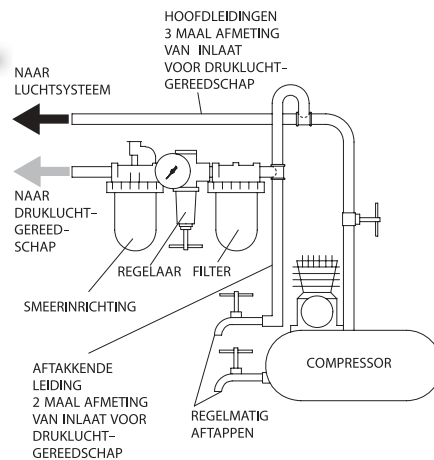

- **VOOR IEDER GEBRUIK CONTROLEREN :**
 - De staat van het aandrijfblok (geen krassen, scheurtjes of vergaande slijtage).
 - De staat van de veiligheidsvoorzieningen (ring en pen).
- Uitsluitend moerdoppen voor impactdoppen en bijbehorende hulpstukken gebruiken, **alsmede de juiste USAG-veiligheidsvoorzieningen, ring en pen.**

Referentie	Aandrijfvierkant	Toerental onbelast	Aanbevolen dynamisch torsiekoppel	Maximaal dynamisch torsiekoppel	Gegarandeerd statisch torsiekoppel	Geluidsniveau dB(A)		Trillingsniveau
						Deuk	Vermogen	
910 E1	1	720	130 - 1650	2170	2000	101	113	m/s ² 10,4

Referentie	Toerental onbelast	Gemiddeld luchtverbruik	Werkdruk	Gewicht	Afmetingen
910 E1	4400	255	6,2	9,84	300x205x290

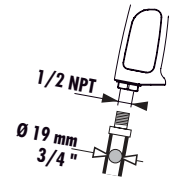

⚠ LET WEL

DEZE INSTRUCTIES GOED BEWAREN. NIET VERNIETIGEN.

Wanneer de levensduur van het gereedschap verstreken is, wordt u aangeraden het gereedschap te demonteren en ontvetten, en de delen gescheiden naar materialen op te bergen zodat zij gerecycled kunnen worden.

Overeenkomstigheidsverklaring:

ONDERGETEKENDE, SWK Utensilerie S.r.l., VIA VOLTA 3 MONVALLE (VA) ITALY, VERKLAART ONDER DE EIGEN VERANTWOORDELIJKHEID DAT DE PRODUCTEN:

TYPEN 910 E1 SLAGMOERSLEUTELS

VOLDOEN AAN DE BEPALINGEN VAN DE VOLGENDE EUROPESE RICHTLIJNEN:

- " MACHINERICHTLIJN " 98/37/EG AANHANGSEL I, II, III EN V



01.04.2007
USAG Quality Manager



AVISO

SE ADJUNTA INFORMACIÓN IMPORTANTE DE SEGURIDAD.
LEA ESTE MANUAL ANTES DE UTILIZAR LA HERRAMIENTA.

ES RESPONSABILIDAD DE LA EMPRESA ASEGURARSE DE QUE EL OPERARIO ESTÉ AL TANTO DE LA INFORMACIÓN QUE CONTIENE ESTE MANUAL. EL HACER CASO OMISO DE LOS AVISOS SIGUIENTES PODRÍA OCASIONAR LESIONES.

PARA PONER LA HERRAMIENTA EN SERVICIO

- Utilice, inspeccione y mantenga esta herramienta siempre de acuerdo con todas las normativas locales y nacionales que se apliquen a las herramientas neumáticas de utilización manual o que se sujeten con la mano.
- Para mayor seguridad, rendimiento óptimo y larga vida útil de las piezas, utilice esta herramienta a una presión de aire máxima de 90 psig (6,2 bar/ 620 kPa) con una manguera de suministro de aire con diámetro interno de 10 mm.
- Corte siempre el suministro de aire y desconecte la manguera de suministro de aire antes de instalar, desmontar o ajustar cualquier accesorio de esta herramienta, o antes de realizar cualquier operación de mantenimiento de la misma.
- No utilice mangueras de aire y racores dañados, desgastados o deteriorados.
- Asegúrese de que todos los racores y mangueras sean del tamaño correcto y estén bien apretados.
- Use siempre aire limpio y seco a una presión máxima de 90 psig (6,2 bar/620 kPa). El polvo, los gases corrosivos y el exceso de humedad pueden estropear el motor de una herramienta neumática.
- No lubrique las herramientas con líquidos inflamables o volátiles tales como queroseno, gasoil o combustible para motores a reacción.
- No saque ninguna etiqueta. Sustituya toda etiqueta dañada.
- Se recomienda la utilización de una conexión flexible para manguera de aire. Si se conecta un acoplador directamente a la salida de aire, se aumentará el volumen de la herramienta y se disminuirá su maniobrabilidad.
- Para conseguir un rendimiento óptimo, el acoplador situado en la pared deberá ser más grande, del tamaño siguiente al del acoplador utilizado en la herramienta. El acoplador más cercano a la herramienta no debe ser menor que el tamaño de la manguera de suministro de aire apropiada.

UTILIZACIÓN DE LA HERRAMIENTA

- Lleve siempre protección ocular cuando utilice esta herramienta o realice operaciones de mantenimiento en la misma.
- Lleve siempre protección para los oídos cuando utilice esta herramienta.
- Mantenga las manos, la ropa suelta y el cabello largo alejados del extremo giratorio de la herramienta.
- Anticipe y esté atento a los cambios repentinos en el movimiento durante la puesta en marcha y utilización de toda herramienta motorizada.
- Mantenga una postura del cuerpo equilibrada y firme. No estire demasiado los brazos al manejar la herramienta. Pueden darse elevados pares de reacción a la presión de aire recomendada, e incluso a presiones inferiores.
- Las herramientas neumáticas pueden vibrar durante el uso. La vibración, los movimientos repetitivos o las posiciones incómodas pueden dañarle los brazos y manos. En caso de incomodidad, sensación de hormigueo o dolor, deje de usar la herramienta. Consulte con el médico antes de volver a utilizarla.
- Utilice únicamente los accesorios USAG recomendados.
- Esta herramienta no ha sido diseñada para trabajar en ambientes explosivos.
- Esta herramienta no está aislada contra descargas eléctricas.

NOTA

El uso de piezas de recambio que no sean las auténticas piezas Usag puede poner en peligro la seguridad, reducir el rendimiento de la herramienta y aumentar los cuidados demantenimiento necesarios, así como invalidar toda garantía. Las reparaciones sólo se deben encomendar a personal debidamente cualificado y autorizado. Consulte con el centro de servicio autorizado Ingersoll-Rand más próximo.

AVISO

ETIQUETAS DE AVISO

EL HACER CASO OMISO DE LOS AVISOS SIGUIENTES PODRÍA OCASIONAR LESIONES.



ADVERTENCIA

Usar siempre protección ocular al manejar o realizar operaciones de mantenimiento en esta herramienta.



ADVERTENCIA

Las herramientas neumáticas pueden vibrar durante el uso. La vibración, los movimientos repetitivos o las posiciones incómodas podrían dañarle los brazos y las manos. En caso de incomodidad, sensación de hormigueo o dolor, dejar de usar la herramienta. Consultar al médico antes de volver a utilizarla.



ADVERTENCIA

Cortar siempre el suministro de aire y desconectar la manguera de suministro de aire antes de instalar, retirar o ajustar cualquier accesorio de esta herramienta, o antes de realizar cualquier operación de mantenimiento de la misma.



ADVERTENCIA

Usar siempre protección para los oídos al manejar esta herramienta.



ADVERTENCIA

No coger la herramienta por la manguera para levantarla.



ATTENTION

Mantener una postura del cuerpo equilibrada y firme. No estirar demasiado los brazos al manejar la herramienta.

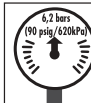

ADVERTENCIA

Manejar la herramienta a una presión de aire máxima de 90 psig (6,2 bar/620 kPa).



ADVERTENCIA

No utilizar mangueras de aire y accesorios dañados, desgastados ni deteriorados.

PARA PONER LA HERRAMIENTA EN SERVICIO

LUBRICACIÓN



USAG 930 G

Utilice siempre un lubricante de aire comprimido con esta llave de impacto. Recomendamos la siguiente unidad de Filtro-Lubricador-Regulador: **USAG 930**.

Después de cada ocho horas de uso, o menos que se use un lubricante de línea de aire comprimido, desconecte la manguera de aire e inyecte así como 1-1/2 cc de aceite en el Castillo de Admisión.

Después de cada cuarenta y ocho horas de uso, o como indique la experiencia, saque el Tapón de Cámara de Aceite y llene el mecanismo de impacto con el aceite recomendado **USAG 930 G**.

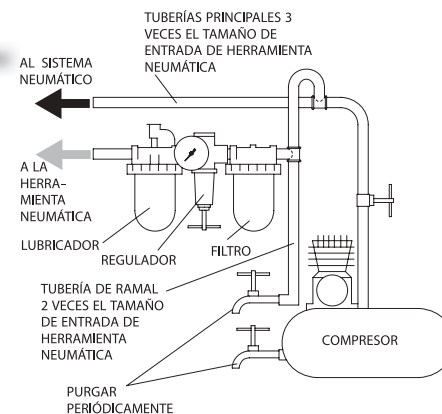

**• ANTES DE CADA USO COMPROBAR:**

- El estado del cuadro de arrastre (ausencia de marcas, fisuras o desgaste importante).
- El estado de los dispositivos de seguridad (anillo y pasador).

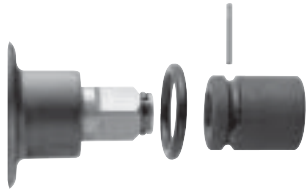

- Utilice únicamente bocas y accesorios para llaves de impacto **así como los dispositivos de seguridad USAG (anillo y pasador) adecuados.**

Modelo	Cuadrado de arrastre	Impactos/ minuto	Par dinámico recomendado	Par dinámico máximo	Par estático garantizado	Nivel de sonido dB(A)		Nivel de vibraciones
						Presión	Potencia	
	"		N.m	N.m	N.m			m/s ²
910 E1	1	720	130 - 1650	2170	2000	101	113	10,4

Modelo	Velocidad en vacío	Consumption d'air	Presión de utilización	Peso	Dimensiones
	rpm	l/min	bar	kg	mm
910 E1	4400	255	6,2	9,84	300x205x290

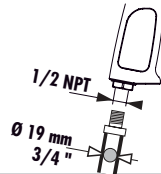
**NOTA**

GUARDE ESTAS INSTRUCCIONES. NO DESTRUYA.

Una vez vencida la vida útil de herramienta, se recomienda desarmar la herramienta, desengrasarla y separar las piezas de acuerdo con el material del que están fabricadas para reciclarlas.

Declaración de conformidad:

NOSOTROS, SWK Utensilerie S.r.l., VIA VOLTA 3 MONVALLE (VA) ITALY, DECLARAMOS BAJO NUESTRA PROPIA RESPONSABILIDAD QUE LOS PRODUCTOS:

LLAVE DE IMPACTO MODELO 910 E1

SON CONFORMES A LAS DISPOSICIONES DE LAS SIGUIENTES DIRECTIVAS EUROPEAS:

- DIRECTIVA "MÁQUINAS" 98/37/CE ANEXOS I, II, III Y V



01.04.2007
USAG Quality Manager

PO**! ADVERTÊNCIA**

IMPORTANTES INFORMAÇÕES DE SEGURANÇA EM ANEXO.
LEIA ESTE MANUAL ANTES DE OPERAR A FERRAMENTA.

É RESPONSABILIDADE DA ENTIDADE PATRONAL PÔR AS INFORMAÇÕES CONTIDAS NESTE MANUAL À DISPOSIÇÃO DOS UTILIZADORES.
A NÃO OBEDENCIA ÀS ADVERTÊNCIAS SEGUINTE PODERÁ RESULTAR EM LESÕES PESSOAIS.

COLOCAÇÃO DA FERRAMENTA EM SERVIÇO

- Opere, inspeccione e faça manutenção nesta ferramenta sempre de acordo com todos os regulamentos (locais, estatais, federais e nacionais) que possam ser aplicáveis a ferramentas pneumáticas de mão/funcionamento manual.
 - Para segurança, desempenho superior e durabilidade máxima das peças, opere esta ferramenta a uma pressão de ar máxima de 90 psig (6,2 bar/620 kPa) na admissão com uma mangueira de alimentação de ar com diâmetro interno de 3/8 pol. (10 mm).
 - Desligue sempre a alimentação de ar e a mangueira de alimentação de ar antes de instalar, retirar ou ajustar qualquer acessório desta ferramenta, ou antes de fazer manutenção na mesma.
 - Não utilize mangueiras de ar e acessórios danificados, puidos ou deteriorados.
 - Certifique-se de que todas as mangueiras e acessórios são da dimensão correcta e que estão seguros firmemente.
 - Utilize sempre ar limpo e seco a uma pressão máxima de 90 psig. Poeira, fumos corrosivos e/ou humidade excessiva podem destruir o motor de uma ferramenta pneumática.
 - Não lubrifique a ferramenta com líquidos inflamáveis ou voláteis como querosene, gasóleo ou combustível para jactos.
 - Não retire nenhum rótulo. Substitua os rótulos danificados.
 - Recomenda-se utilizar um reforço de mangueira.
- Um acoplador ligado directamente à admissão do ar aumenta o volume da ferramenta e diminui a capacidade de manobra da mesma.
- Sempre opere esta ferramenta com uma mangueira de alimentação de ar com diâmetro interno de 3/8 pol. (10 mm). Para obter o desempenho máximo, o acoplador na parede deve ser um tamanho maior do que o acoplador utilizado na ferramenta. O acoplador mais próximo à ferramenta não deve ser menor do que o tamanho correcto da mangueira de alimentação de ar.

UTILIZAÇÃO DA FERRAMENTA

- Use sempre protecção para os olhos ao operar ou fazer manutenção nesta ferramenta.
- Use sempre protecção auricular ao operar esta ferramenta.
- Mantenha as mãos, roupas soltas e cabelos longos afastados da extremidade rotativa da ferramenta.
- Esteja preparado e alerta para mudanças súbitas no movimento durante o arranque e o funcionamento de qualquer ferramenta mecânica.
- Mantenha o corpo numa posição equilibrada e firme. Não estique o corpo ao operar esta ferramenta. Podem ocorrer binários de reacção elevados à ou abaixo da pressão do ar recomendada.
- As ferramentas pneumáticas podem vibrar durante a utilização. Vibração, movimentos repetitivos ou posições desconfortáveis podem ser nocivos às suas mãos e braços. Pare de utilizar qualquer ferramenta se ocorrer desconforto, sensação de formigamento ou dor. Procure assistência médica antes de reiniciar a utilização.
- Use os acessórios recomendados pela USAG.
- Esta ferramenta não é concebida para funcionar em atmosferas explosivas.
- Esta ferramenta não é isolada contra choque eléctrico.

AVISO

A utilização de qualquer peça sobresselente que não seja USAG genuína pode resultar em riscos à segurança, em desempenho reduzido da ferramenta e mais necessidade de manutenção, e pode invalidar todas as garantias. As reparações só devem ser feitas por pessoal autorizado e com formação adequada. Consulte o Representante Autorizado USAG mais próximo.

⚠️ ADVERTÊNCIA

IDENTIFICAÇÃO DAS ETIQUETAS DE ADVERTÊNCIA

A NÃO OBEDENCIA ÀS ADVERTÊNCIAS SEGUINTESS PODERÁ RESULTAR EM LESÕES PESSOAIS.



⚠️ ADVERTÊNCIA

Use sempre proteção para os olhos ao operar ou fazer manutenção nesta ferramenta.



⚠️ ADVERTÊNCIA

As ferramentas pneumáticas podem vibrar durante a utilização. Vibração, movimentos repetitivos ou posições desconfortáveis podem ser nocivos às suas mãos e braços. Pare de utilizar qualquer ferramenta se ocorrer desconforto, sensação de formigamento ou dor. Procure assistência médica antes de reiniciar a utilização.



⚠️ ADVERTÊNCIA

Desligue sempre a alimentação de ar e a mangueira de alimentação de ar antes de instalar, remover ou ajustar um acessório desta ferramenta, ou antes de fazer manutenção na mesma.



⚠️ ADVERTÊNCIA

Use sempre proteção auricular ao operar esta ferramenta.



⚠️ ADVERTÊNCIA

Não transporte a ferramenta pela mangueira.



⚠️ ADVERTÊNCIA

Mantenha o corpo numa posição equilibrada e firme. Não estique o corpo ao operar esta ferramenta.

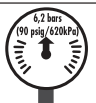

⚠️ ADVERTÊNCIA

Opere a uma pressão de ar máxima de 90 psig (6,2 bar/ 620 kPa).



⚠️ ADVERTÊNCIA

Não utilize mangueiras de ar e acessórios danificados, puidos ou deteriorados.

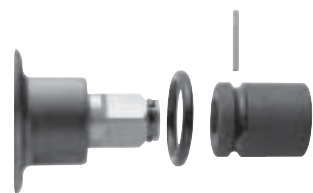

• ANTES DE CADA UTILIZAÇÃO, VERIFIQUE :

- o estado do quadrado de accionamento (ausência de marcas, fissuras ou desgaste acentuado);
- o estado dos dispositivos de segurança (anel e cavilha).

- Use apenas caixas e acessórios específicos para chaves de percussão, bem como dispositivos de segurança USAG (anel e cavilha) adequados.

Referência	Quadrado movimentador	Impactos/ minuto	Binário dinâmico recomendado	Binário dinâmico máximo	Binário estático garantido	Nível de Som dB(A)		Nível de Vibrações
						Pressão	Potência	
910 E1	1	720	130 - 1650	2170	2000	101	113	m/s ² 10,4

Referência	Velocidade em vazio	Consumo de ar	Pressão de utilização	Peso	Dimensões
910 E1	4400	255	6,2	9,84	300x205x290

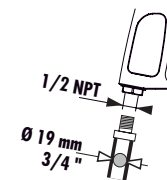

COLOCAÇÃO DA FERRAMENTA EM SERVIÇO

LUBRIFICAÇÃO



USAG 930 G

Com estas ferramentas utilize sempre um lubrificador de linha. Recomendamos o uso do seguinte grupo de filtro-regulador-lubrificador: **USAG 930.**

Depois de cada oito horas de funcionamento, a não ser que seja utilizado um lubrificador de linha, desligar o tubo ar e injetar cerca de 1-1/2 cc de óleo no bocal de entrada.

Depois de quarenta e oito horas de funcionamento, ou como indicado pela experiência adquirida, retirar a tampa da câmara do óleo e encher a câmara do óleo do mecanismo com impulsos com a óleo aconselhado **USAG 930 G.**

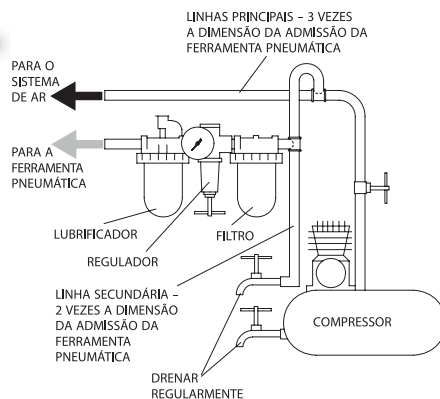

⚠️ AVISO

CONSERVE ESTAS INSTRUÇÕES. NÃO AS DESTRUA.

Quando a ferramenta não mais funcionar eficazmente, recomenda-se que a mesma seja desmontada, limpa e que as suas peças sejam separadas por tipo de material para poderem ser recicladas.

Declaração de conformidade:

NÓS, SWK Utensilerie S.r.l., VIA VOLTA 3 MONVALLE (VA) ITALY, DECLARAMOS A NOSSA PRÓPRIA RESPONSABILIDADE SOBRE OS PRODUTOS:

CHAVE COM IMPULSOS MODELO 910 E1

ESTÃO EM CONFORMIDADE COM AS DISPOSIÇÕES DAS SEGUINTESS DIRETIVAS EUROPEIAS:

- DIRECTIVA "MÁQUINAS" 98/37/CE ANEXOS I, II, III E V



01.04.2007
USAG Quality Manager



OSTRZEŻENIA

ZAWIERA WAŻNE INFORMACJE DOTYCZĄCE BEZPIECZEŃSTWA.
PRZECZYTAĆ PRZED UŻYCIEM NARZĘDZIA.
OBOWIĄZKIEM PRACODAWCY JEST ZAPOZNANIE OPERATORA NARZĘDZIA
Z INFORMACJAMI ZAWARTYMI W TEJ INSTRUKCJI.
PRZEOCZENIE PODANYCH OSTRZEŻEŃ MOŻE BYĆ POWODEM WYPADKÓW.

UTRZYMANIE NARZĘDZIA

- Zawsze obsługiwać, przeglądać i utrzymywać narzędzie zgodnie z obowiązującymi przepisami nałożonymi na operatorów narzędzi pneumatycznych.
- Dla bezpieczeństwa, optymalnej wydajności i żywotności podzespołów, ciśnienie w sieci sprężonego powietrza nie powinno przekraczać 6,2 bar (620 kPa), wewnętrzna średnica przewodu nie powinna przekraczać 10 mm.
- Zawsze odciąć dopływ powietrza i odłączyć przewód zasilający przed montażem/demontażem akcesoriów oraz przed przystąpieniem do czynności serwisowych.
- Nie używać zniszczonych, uszkodzonych lub będących w złym stanie technicznym - złączek i przewodów.
- Upewnić się czy przewody i złączki mają odpowiedni rozmiar i czy są prawidłowo podłączone.
- Zawsze używać czystego, pozbawionego wilgoci powietrza o ciśnieniu 6,2 bar (620 kPa).
- Pył, agresywne opary i nadmierna wilgoć mogą doprowadzić do zniszczenia silnika lub całego narzędzia pneumatycznego.
- Nie smarować środkami zawierającymi substancje palne lub lotne, jak nafta, ropa i benzyna.
- Nie usuwać oznaczeń z narzędzia.
- Aby otrzymać maksymalną wydajność narzędzia, należy zachować minimalną średnicę przewodu zasilającego na poziomie 8mm i odpowiednie do tej średnicy szybkozłączka.

UŻYTKOWANIE NARZĘDZIA

- Podczas pracy i obsługi narzędzia zawsze używać okularów ochronnych.
- Podczas pracy zawsze używać środków ochrony słuchu.
- Ręce, luźne ubrania i długie włosy trzymać z dala od końcówki obrotowej narzędzia.
- Należy być świadomym i przygotowanym na nagłe szarpnięcie podczas rozruchu narzędzi zenergowanych.
- Podczas pracy przyjąć pozycję pewną i stabilną. Reakcja skręcenia grzechotki może wystąpić również przy ciśnieniu powietrza powyżej i/lub poniżej wartości zalecanych.
- Narzędzia pneumatyczne mogą wywoływać drgania podczas pracy. Drgania, powtarzające się szarpnięcia przy uruchamianiu narzędzia oraz nieodpowiednia pozycja przy pracy mogą mieć szkodliwy wpływ na dłoń i ramiona. W przypadku wystąpienia mrowienia i bólu, należy przerwać pracę narzędziem. Zasięgnąć porady medycznej przed ponownym przystąpieniem do pracy.
- Używać akcesoriów rekomendowanych przez USAG.
- Przed przystąpieniem do pracy sprawdzić czy prędkość i wibracje nie są nadmierne.
- To narzędzie nie jest przeznaczone do użytkowania w pobliżu materiałów mogących eksplodować.
- To narzędzie nie jest izolowane i nie jest przeznaczone do prac pod napięciem.

UWAGA

Stosowanie innych niż oryginalne części zamiennych może spowodować niebezpieczeństwo urazu, obniżenie wydajności, wzrost kosztów eksploatacji i utratę gwarancji. Naprawy powinny być wykonywane wyłącznie przez autoryzowany i wykwalifikowany personel. Informacji udzielają autoryzowani dystrybutorzy USAG.

UWAGA!

ETYKIETY OSTRZEGAWCZE OSTRZEŻENIE

Błędne odczytanie następujących ostrzeżeń może doprowadzić do obrażeń.



UWAGA!

Zawsze używać okularów ochronnych podczas pracy i przy obsłudze tego urządzenia.



UWAGA!

Narzędzia pneumatyczne mogą wywoływać drgania podczas pracy. Drgania, powtarzające się szarpnięcia towarzyszące uruchamianiu narzędzi i nieodpowiednia pozycja przy pracy mogą mieć szkodliwy wpływ na dłoń i ramiona. Przerwać pracę wszelkimi narzędziami, jeśli wystąpi uczucie mrowienia lub bólu. Zasięgnąć porady medycznej przed ponownym przystąpieniem do pracy.



UWAGA!

Zawsze odciąć dopływ powietrza o odłączyć przewód zasilający przed montażem/demontażem akcesoriów z narzędzia oraz przed przystąpieniem do czynności serwisowych.



UWAGA!

Zawsze stosować środki ochrony słuchu podczas pracy narzędzia.



UWAGA!

Nie przenosić narzędzia trzymając za przewód zasilający.



UWAGA!

Przyjąć postawę pewną i stabilną. Nie przeceniać swoich możliwości.



UWAGA!

Używać przy ciśnieniu powietrza max. 6,2 bar (620 kPa).



UWAGA!

Nie używać zniszczonych, uszkodzonych przewodów i złączek w złym stanie.

UTRZYMANIE NARZĘDZIA

SMAROWANIE



USAG 930 G

Stosować tylko w sieci posiadającej naolejacz. Zalecamy stosowanie następującego zestawu filtrnaolejacz-reduktor: USAG 930.

Po każdych 8 godzinach pracy, nawet w przypadku stosowania naolejacza, wprowadzić ok. 1-1/2 cm³ oleju do przyłącza przewodu. Po każdych 48 godzinach funkcjonowania narzędzia zdjąć korek pojemnika z olejem i napełnić mechanizm udarowy olejem – zalecany olej o ref. USAG 930 G.

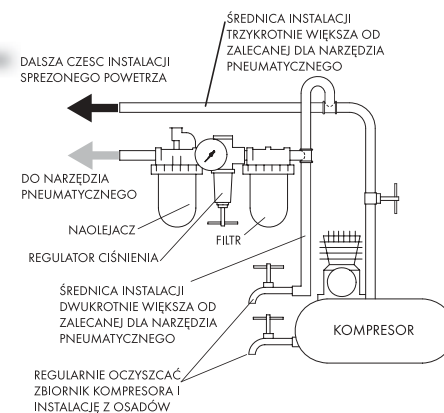

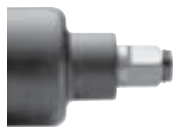

PRZED KAŻDYM UŻYCIEM NALEŻY SPRAWDZIĆ:

- Wkład graniatkowy (brak śladów uderzeń, pęknięć lub znacznych śladów zużycia).
- Narzędzia zabezpieczające (pierścieni i kołek)

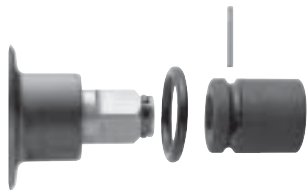

- Używać tylko nasadki i akcesoria przeznaczone do kluczy udarowych oraz urządzenia zabezpieczające **USAG, odpowiedni pierścień i kołek.**

Referencja	Zabierak kwadratowy	Ilość uderzeń	Zalecany moment dynamiczny	Maksymalny moment dynamiczny	Gwarantowany moment statyczny	Pozom hałasu dB(A)		Poziom wibracji
			N.m	N.m	N.m	ciśnienie	moc	m/s ²
910 E1	1	720	130 - 1650	2170	2000	101	113	10,4

Referencja	Obroty biegu jalowego	Średnie zużycie powietrza	Ciśnienie robocze	Waga	Wymiary
	obr/min	l/min	bar	kg	mm
910 E1	4400	255	6,2	9,84	300x205x290

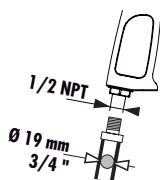

UWAGA

Zachowaj tę instrukcję.

Po całkowitym zużyciu urządzenia należy je zdemontować na części i poddać procesowi recyklingu.

Świadectwo Zgodności CE

SWK Utensilerie S.r.l., VIA VOLTA 3 MONVALLE (VA) ITALY,

OŚWIADCZAMY NA WŁASNĄ ODPOWIEDZIALNOŚĆ,

ŻE PRODUKT 910 E1 – PNEUMATYCZNY KLUCZ UDAROWY 1/2" Marki USAG

- JEST ZGODNA Z POSTANOWIENIAMI DYREKTYWY « MASZYNY » 98/37/CE ZAŁĄCZNIKI I, II, III I V



01.04.2007
USAG Quality Manager

DK



ADVARSEL!

INDEHOLDER VIGTIG SIKKERHEDSINFORMATION.

DENNE VEJLEDNING SKAL LÆSES FØR BETJENING AF VÆRKTØJET.

DET ER ARBEJDSGIVERENS ANSVAR AT SØRGE FOR, AT INDHOLDET AF DENNE VEJLEDNING BRINGES TIL OPERATØRENS KUNDSKAB. MANGLENDE IAGTTAGELSE AF DISSE ADVARSLER KAN RESULTERE I PERSONSKADE.

IBRUGTAGNING AF VÆRKTØJET

- Dette værktøj skal altid betjenes, kontrolleres og vedligeholdes i overensstemmelse med de gældende lokale og nationale regler for manuelle trykluftværktøjer.
- Af sikkerhedshensyn og for at opnå den bedst mulige ydelse og levetid for værktøjskomponenterne, skal værktøjet bruges ved et maksimalt indgangslufttryk på 6,2 bar og med en lufttilførselslange, der har en indvendig diameter på 10 mm.
- Der skal altid lukkes for lufttilførslen, og lufttilførselslangen skal afmonteres før installation, afmontering eller justering af tilbehør til dette værktøj, eller før der udføres vedligeholdelsesarbejde på værktøjet.
- Der må ikke bruges beskadigede, flossede eller nedslidte luftslanger og tilbehør.
- Det skal sikres, at alle slanger og alt tilbehør er af den korrekte størrelse og er sikkert monteret.
- Der skal altid bruges ren, tør luft ved et maksimalt lufttryk på 6,2 bar. Støv, korroderende dampe og/eller for høj fugtighed kan ødelægge motoren i et trykluftværktøj.
- Værktøjer må ikke smøres med brændbare eller flygtige væsker så som petroleum, dieselolie eller flybrændstof.
- Mærkater må ikke fjernes. Eventuelt beskadigede mærkater skal udskiftes.
- Det anbefales af bruge en slangeafstiver. Montering af kobling direkte på lufttilslutningen gør værktøjet tungere og mindre håndterligt.
- Dette værktøj skal altid bruges med en lufttilførselslange, der har en indvendig diameter på 10 mm. For at opnå den bedst mulige værktøjsydelse, skal koblingen på væggen være én størrelse større end koblingen på værktøjet. Koblingen tættest på værktøjet bør ikke være mindre end den korrekte luftslanges størrelse.

ANVENDELSE AF VÆRKTØJET

- Der skal altid bruges beskyttelsesbriller under betjening eller vedligeholdelse af dette værktøj.
- Der skal altid bruges høreværn under betjening af dette værktøj.
- Hænder, løstsiddende tøj og langt hår skal holdes borte fra den roterende ende af værktøjet.
- Under opstart og betjening af trykluftværktøjer, skal man forsøge at forudse og være særdeles opmærksom over for pludselige bevægelsesændringer.
- Der skal hele tiden holdes en kropstilling med god balance og godt fodgreb. Som operatør skal man undgå at strække sig langt under brug af dette værktøj. Der kan forekomme voldsomme reaktionsmomenter ved eller under det anbefalede lufttryk.
- Trykluftværktøjer kan vibrere under brug. Vibration, hyppigt gentagne bevægelser og ubekvemme stillinger kan være skadelige for operatørens hænder og arme. Brug af værktøjet bør ophøre, hvis man føler nogen form for gener, en snurrende fornemmelse i kroppen eller smerter. Der skal søges lægehjælp, før brug af værktøjet genoptages.
- Der må kun bruges tilbehør, som anbefales af USAG.
- Dette værktøj er ikke designet til brug i eksplosive arbejdsmiljøer.
- Dette værktøj er ikke isoleret mod elektriske stød.

BEMÆRK

Brug af reservedele, som ikke er originale USAG produkter, kan resultere i sikkerhedsrisici, forringet værktøjsydelse samt ekstra vedligeholdelse, og kan gøre alle garantier ugyldige.

Reparationsarbejde må kun udføres af autoriseret og korrekt uddannet personale. Kontakt venligst det nærmeste autoriserede USAG servicecenter.

⚠ ADVARSEL!

ADVARSELSMÆRKATER

MANGLENDE IAGTTAGELSE AF DISSE ADVARSLER KAN RESULTERE I PERSONSKADE.



⚠ ADVARSEL!

Der skal altid bruges beskyttelsesbriller under betjening eller vedligeholdelse af værktøjet.



⚠ ADVARSEL!

Der skal altid bruges hørevern under betjening af dette værktøj.



⚠ ADVARSEL!

Værktøjet må ikke løftes i luftslangen.



⚠ ADVARSEL!

Der skal hele tiden holdes en kropstilling med god balance og godt fodgreb. Som operatør skal man undgå at strække sig for langt under brug af dette værktøj.

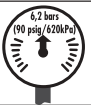

⚠ ADVARSEL!

Luftrykket må ikke overstige 6,2 bar under brug af dette værktøj.



⚠ ADVARSEL!

Der må ikke bruges beskadigede, flossede eller nedslidte luftslinger og tilbehør.



⚠ ADVARSEL!

Trykluftværktøjer kan vibrere under brug. Vibration, hyppigt gentagne bevægelser og ubekvemme stillinger kan være skadelige for operatørens hænder og arme. Brug af værktøjet bør ophøre, hvis man føler nogen form for gener, en snurrende fornemmelse i kroppen eller smerter. Der skal søges lægehjælp, før brug af værktøjet genoptages.



⚠ ADVARSEL!

Der skal altid lukkes for lufttilførslen, og luftslangen skal afmonteres før installation, afmontering eller justering af tilbehør til dette værktøj, eller før der udføres vedligeholdelsesarbejde på værktøjet.

IBRUGTAGNING AF VÆRKTØJET

SMØRING



USAG 930 G

Der skal altid bruges luftledningssmøring til disse værktøjer. Vi anbefaler følgende filter-, smøreanordnings- og reguleringsenhed: **USAG 930**. Efter hver 8. driftstime, skal luftslangen afmonteres og der skal sprøjtes ca. 1-1/2 kubikcentimeter olie ind i tilslutningsbøsningen, medmindre der anvendes luftledningssmøring. For hver 48 driftstimer, eller som erfaringerne tilsiger det, skal proppen til oliekammeret fjernes og oliekammeret i hammerværket fyldes med olie af den anbefalede type **USAG 930 G**.

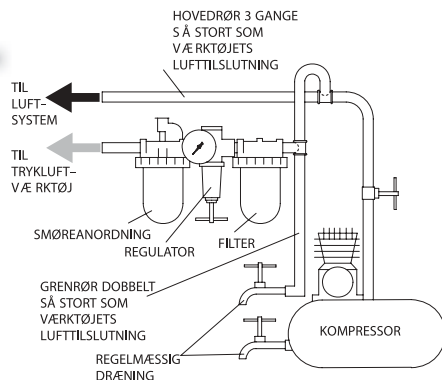

• KONTROLLER FØR BRUG HVER GANG :

- Firkantens stand (ingen mærker, revner eller tydelig slitage).
- Sikkerhedsanordningernes stand (ring og låsestift).

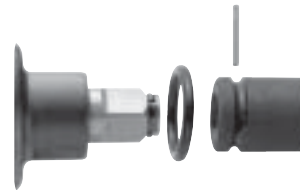

- Der må kun bruges krafttoppe og tilbehør til slagnøgler samt velegnede sikkerhedsanordninger fra USAG, **ringe og låsestifter**.

Reference	Firkantdrev	Slag/ minut	Anbefalet dynamisk drejningsmoment	Maksimalt dynamisk drejningsmoment	Garanteret statisk drejningsmoment	Lydniveau dB(A)		Vibrationsniveau
						Tryk	Effekt	
910 E1	1	720	130 - 1650 N.m	2170 N.m	2000 N.m	101	113	10,4 m/s ²

Reference	Hastighed ubelastet	Gennemsnitligt luftforbrug	Arbejdsdruk	Vægt	Størrelse
910 E1	4400	255	6,2	9,84	300x205x290

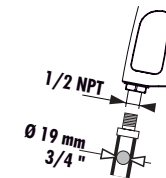

BEMÆRK

DENNE VEJLEDNING BØR GEMMES. MÅ IKKE DESTRUERES.

Efter værktøjets levetid anbefales det at demontere og afføde værktøjet, og opdele de adskilte komponenter ud fra materialetypen, så de kan genbruges.

Overensstemmelseserklæring:

vi, SWK Utensilerie S.r.l., VIA VOLTA 3 MONVALLE (VA) ITALY, erklærer under vores eget ansvar, at produkterne :

SLAGNØGLE, MODEL 910 E1

overholder bestemmelserne i følgende europæiske direktiver:

- maskinDIREKTIV 98/37/eØf bilag I, II, III og V



01.04.2007
USAG Quality Manager



ΠΡΟΕΙΔΟΠΟΙΗΣΗ

ΣΗΜΑΝΤΙΚΕΣ ΠΛΗΡΟΦΟΡΙΕΣ ΠΕΡΙΕΧΟΝΤΑΙ ΣΤΟ ΕΓΧΕΙΡΙΔΙΟ

ΑΥΤΟ ΓΙΑ ΤΗΝ ΑΣΦΑΛΗ ΛΕΙΤΟΥΡΓΙΑ ΤΟΥ ΕΡΓΑΛΕΙΟΥ ΔΙΑΒΑΣΤΕ ΤΟ ΕΓΧΕΙΡΙΔΙΟ ΑΥΤΟ ΠΡΙΝ ΑΠΟ ΤΗΝ ΛΕΙΤΟΥΡΓΙΑ ΤΟΥ ΕΡΓΑΛΕΙΟΥ. ΕΙΝΑΙ ΕΥΘΥΝΗ ΤΟΥ ΕΡΓΟΔΟΤΗ ΝΑ ΘΕΣΕΙ ΤΙΣ ΠΛΗΡΟΦΟΡΙΕΣ ΑΥΤΟΥ ΤΟΥ ΕΓΧΕΙΡΙΔΙΟΥ ΥΠ' ΟΨΙΝ ΤΟΥ ΧΕΙΡΙΣΤΗ. Η ΠΑΡΑΛΕΙΨΗ ΤΗΡΗΣΗΣ ΤΩΝ ΑΚΟΛΟΥΘΩΝ ΠΡΟΕΙΔΟΠΟΙΗΣΕΩΝ ΜΠΟΡΕΙ ΝΑ ΟΔΗΓΗΣΕΙ ΣΕ ΤΡΑΥΜΑΤΙΣΜΟ.

ΘΕΣΗ ΕΡΓΑΛΕΙΟΥ ΣΕ ΛΕΙΤΟΥΡΓΙΑ

- Πάντοτε να χειρίζεστε, να επιθεωρείτε και να συντηρείτε το εργαλείο αυτό σύμφωνα με όλους τους κανονισμούς (τοπικούς, περιφερειακούς, κρατικούς) που προσδιορίζουν την κατάλληλη χρήση των εργαλείων αέρος χειρός.
- Για την ασφάλεια, υψηλή απόδοση και μέγιστη ανθεκτικότητα των διαφόρων εξαρτημάτων, λειτουργείτε το εργαλείο αυτό με μέγιστη πίεση αέρα 90 psig (6.2 bar/620 kPa) και με 3/8" (10 χιλ.) εσωτερική διάμετρο σωλήνος παροχής αέρα.
- Διακόπτετε πάντα την παροχή αέρα και αποσυνδέετε το σωλήνα παροχής αέρα πριν την τοποθέτηση, αφαίρεση ή ρύθμιση οποιουδήποτε εξαρτήματος σ' αυτό το εργαλείο, ή πριν την εκτέλεση οποιασδήποτε συντήρησης σ' αυτό το εργαλείο.
- Μη χρησιμοποιείτε σωλήνες και προσαρτήματα με ζητηιά, ξεφτισμένα ή φθαρμένα.
- Βεβαιωθείτε ότι όλοι οι σωλήνες και τα προσαρτήματα έχουν το σωστό μέγεθος και είναι στερεά ασφαλισμένα.
- Χρησιμοποιείτε πάντοτε καθαρό, ξηρό αέρα μέγιστης πίεσης 90 psig. Η σκόνη, οι διαίρωτικές αναθυμιάσεις και/ή η υπερβολική υγρασία μπορούν να καταστρέψουν τον αεροκινητήρα ενός εργαλείου αέρος.
- Μη λιπαίνετε τα εργαλεία με εύφλεκτα ή πτηνικά υγρά όπως η κηροζίνη, το ντήζελ ή καύσιμο τζετ.
- Μη αφαιρείτε οποιαδήποτε πινακίδες. Αντικαταστήστε οποιαδήποτε κατεστραμμένη πινακίδα.
- Η χρήση ενός επάρτου για τον σωλήνα συνιστάται. Ένας ζευκτήρας (κόπλερ) συνδεδεμένος κατ' ευθείαν στην εισαγωγή αέρα αυξάνει τον όγκο του εργαλείου και ελατώνει την ευχρηστία του.
- Πάντα λειτουργείτε το εργαλείο αυτό με 3/8" (10 χιλ.) εσωτερική διάμετρο σωλήνος παροχής αέρα. Για μέγιστη απόδοση, ο ζευκτήρας (κόπλερ) στον τοίχο θα πρέπει να είναι ένα μέγεθος μεγαλύτερος από τον ζευκτήρα (κόπλερ) που χρησιμοποιείται στο εργαλείο. Ο ζευκτήρας κοντήτερα στο εργαλείο δεν θα πρέπει να είναι μικρότερος από το κατάλληλο μέγεθος του σωλήνα παροχής αέρα.

Η χρήση άλλων εκτός των αυθεντικών ανταλλακτικών της USAG μπορεί να οδηγήσει σε κίνδυνο για την ασφάλεια, να επιφέρει μείωση της απόδοσης του εργαλείου και επαύξηση της συντήρησης και ενδέχεται να ακυρώσει όλες τις εγγυήσεις. Οι επισκευές πρέπει να γίνονται μόνο από εξουσιοδοτημένο εκπαιδευμένο προσωπικό. Συμριουλεύεστε το πλησιέστερο σας Εξουσιοδοτημένο Κέντρο Εξυπηρέτησης (Servicenter) της USAG.

ΧΡΗΣΙΜΟΠΟΙΗΣΗ ΤΟΥ ΕΡΓΑΛΕΙΟΥ

- Φοράτε πάντα προστατευτικά των ματιών όταν λειτουργείτε ή εκτελείτε συντήρηση αυτού του εργαλείου.
- Φοράτε πάντα προστατευτικά ακοής όταν λειτουργείτε αυτό το εργαλείο.
- Κρατάτε τα χέρια σας, χαλαρά ενδύματα και μακριά αλλά σε απόσταση από την άκρη περιστροφής του εργαλείου.
- Προϊλέψτε και να είστε έτοιμοι για τη ξαφνικές αλλαγές στην κίνηση κατά το ξεκίνημα και τη λειτουργία κάθε μηχανοκίνητου εργαλείου.
- Διατηρείτε το σώμα σας σε στάση ισορροπίας και σταθερά. Μην υπερβαίνετε τη θέση ισορροπίας όταν λειτουργείτε αυτό το εργαλείο. Υψηλές ροπές στρέψεως μπορεί να συμπίουν στις συνιστώμενες πιέσεις λειτουργίας ή και σε χαμηλότερες.
- Όλα τα μηχανοκίνητα εργαλεία αέρος δυνατόν να δονούνται κατά τη χρήση τους. Κραδασμοί, επαναλαμιανόμενες κινήσεις και άιολες θέσεις δυνατόν να προκαλέσουν ιλιθή στα χέρια και στους βραχίονες σας. Σταματήστε τη χρήση κάθε εργαλείου αν αισθανθείτε στενοχώρια, σουβλιές ή πόνο. Ζητήστε ιατρική συμβουλή πριν επαναλάβετε τη χρήση.
- Χρησιμοποιείτε εξαρτήματα που συνιστά η USAG.
- Το εργαλείο αυτό δεν είναι σχεδιασμένο να λειτουργεί σε εκρηκτικές ατμόσφαιρες.
- Το εργαλείο αυτό δεν είναι μονωμένο έναντι ηλεκτρικού σοκ.

ΠΡΟΕΙΔΟΠΟΙΗΣΗ

ΑΝΑΓΝΩΡΗΣΗ ΠΡΟΕΙΔΟΠΟΙΗΤΙΚΩΝ ΠΙΝΑΚΙΔΙΩΝ

Η ΠΑΡΑΛΕΙΨΗ ΤΗΡΗΣΗΣ ΤΩΝ ΑΚΟΛΟΥΘΩΝ ΠΡΟΕΙΔΟΠΟΙΗΣΕΩΝ ΜΠΟΡΕΙ ΝΑ ΟΔΗΓΗΣΕΙ ΣΕ ΤΡΑΥΜΑΤΙΣΜΟ.



ΠΡΟΕΙΔΟΠΟΙΗΣΗ
Φοράτε πάντα προστατευτικά ματιών όταν λειτουργείτε ή εκτελείτε συντήρηση αυτού του εργαλείου.



ΠΡΟΕΙΔΟΠΟΙΗΣΗ
Όλα τα μηχανοκίνητα εργαλεία δυνατόν να κραδάζονται κατά τη χρήση τους. Κραδασμοί, επαναλαμιανόμενες κινήσεις και άβολες θέσεις δυνατόν να προκαλέσουν βλάβη στα χέρια και στους βραχίονες σας. Σταματήστε τη χρήση κάθε εργαλείου αν αισθανθείτε στενοχώρια, σουβλιές ή πόνο. Ζητήστε ιατρική συμβουλή πριν επαναλάβετε τη χρήση.



ΠΡΟΕΙΔΟΠΟΙΗΣΗ
Διακόπτετε πάντα την παροχή αέρα και αποσυνδέετε το σωλήνα παροχής αέρα πριν την τοποθέτηση, αφαίρεση ή ρύθμιση οποιουδήποτε εξαρτήματος σ' αυτό το εργαλείο, ή πριν την εκτέλεση οποιασδήποτε συντήρησης σ' αυτό το εργαλείο.



ΠΡΟΕΙΔΟΠΟΙΗΣΗ
Φοράτε πάντα προστατευτικά ακοής όταν λειτουργείτε αυτό το εργαλείο.



ΠΡΟΕΙΔΟΠΟΙΗΣΗ
Μη μεταφέρετε το εργαλείο κρατώντας το από το σωλήνα.



ΠΡΟΕΙΔΟΠΟΙΗΣΗ
Διατηρείτε το σώμα σας σε στάση ισορροπίας και σταθερό. Μην υπερβαίνετε τη θέση ισορροπίας όταν λειτουργείτε αυτό το εργαλείο.



ΠΡΟΕΙΔΟΠΟΙΗΣΗ
Λειτουργείτε με Μέγιστη πίεση αέρα 90 psig (6,2 bar/620 kPa).



ΠΡΟΕΙΔΟΠΟΙΗΣΗ
Μη χρησιμοποιείτε κατεστραμμένους, λιωμένους ή φθαρμένους σωλήνες και προσαρτήματα.

ΘΕΣΗ ΕΡΓΑΛΕΙΟΥ ΣΕ ΛΕΙΤΟΥΡΓΙΑ

ΛΙΠΑΝΣΗ



USAG 930 G

Με αυτά τα εργαλεία να χρησιμοποιείτε πάντα ένα λιπαντή γραμμής. Συνιστάται η χρήση της παρακάτω μονάδας φίλτρο-ρυθμιστής-λιπαντής: **USAG 930**. Μετά από 8 ώρες λειτουργίας, εκτός αν χρησιμοποιείται ένας λιπαντής γραμμής, αφαιρέστε το σωλήνα αέρα και βάλτε περίπου 1-1/2 cc λάδι στο δακτυλίδι εισόδου. Μετά από 48 ώρες λειτουργίας, ή σύμφωνα με την πείρα σας, αφαιρέστε το πάμα (48) του θαλάμου και γεμίστε το θάλαμο λαδιού του μηχανισμού κρούσης με την ποιότητα λαδιού που συνιστάται. Βάλτε 4 cc γράσο στον **Κρασαδόρο USAG N.557-04**.

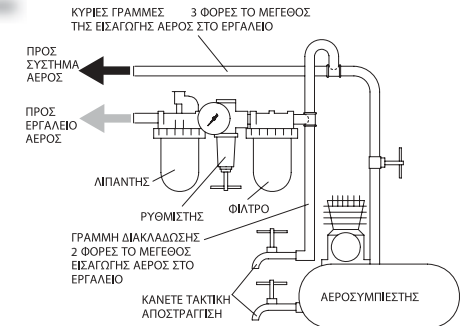

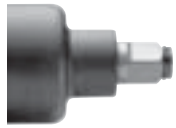

Ελέγξτε πριν από κάθε χρήση :

- Την κατάσταση του τετραγώνου τροφοδοσίας (να μην έχει σαφή ραγίσματα ή φθορά)
- Την κατάσταση των συστημάτων ασφαλείας (δακτυλίδι και πείρο)

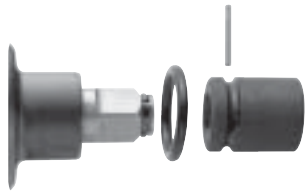

Χρησιμοποιείτε μόνο υποδοχείς, και εξαρτήματα για κλειδιά κρούσεως καθώς και προστατευτικά συστήματα ασφαλείας της **USAG**, δακτυλίδι και πείρους αντιστοίχως.

Μοντέλο	Καρέ προσαρμογής	Κρούσεις ανά λεπτό	Συνιστώμενο δυναμικό ζεύγος	Μέγιστο δυναμικό ζεύγος	Εγγυημένο στατικό ζεύγος	Κλίμακα Θορύβου σε ντεσιμπέλ dB(A)		Επίπεδο Δονήσεων
						Πίεση	Ισχύς	
910 E1	1	720	130 - 1650	2170	2000	101	113	10,4

Μοντέλο	Ταχύτητα εν κενώ	Κατανάλωση αέρα	Πίση λειτουργίας	Βάρος	Διαστάσεις
	στρ./λεπ.	λίτ./λεπ	Bar	kg	mm
910 E1	4400	255	6,2	9,84	300x205x290

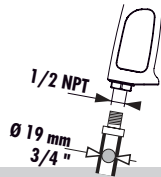

ΠΡΟΣΟΧΗ

ΦΥΛΑΞΤΕ ΑΥΤΕΣ ΤΙΣ ΟΔΗΓΙΕΣ. ΜΗΝ ΤΙΣ ΚΑΤΑΣΤΡΕΨΕΤΕ.

Όταν η προβλεπόμενη περίοδος κανονικής ζωής του εργαλείου έχει λήξει, συνιστάται η αποσυναρμολόγηση του εργαλείου, η απολίπανση και ο διαχωρισμός των αντλλακτικών κατά υλική για να μπορέσουν να ανακυκλωθούν.

ΔΗΛΩΣΗ ΣΥΜΜΟΡΦΩΣΗΣ

Εμείς SWK Utensilerie S.r.l., VIA VOLTA 3 MONVALLE (VA) ITALY, δηλώνουμε υπεύθυνα μας ότι το προϊόν:

Αερόκλειδο μοντέλο 910 E1

στο οποίο αναφέρεται η παρούσα δήλωση συμμορφούται στις διατάξεις των οδηγιών:

98/37/CE ALLEGATI I, II, III ΚΑΙ V



01.04.2007
USAG Quality Manager

910 E1

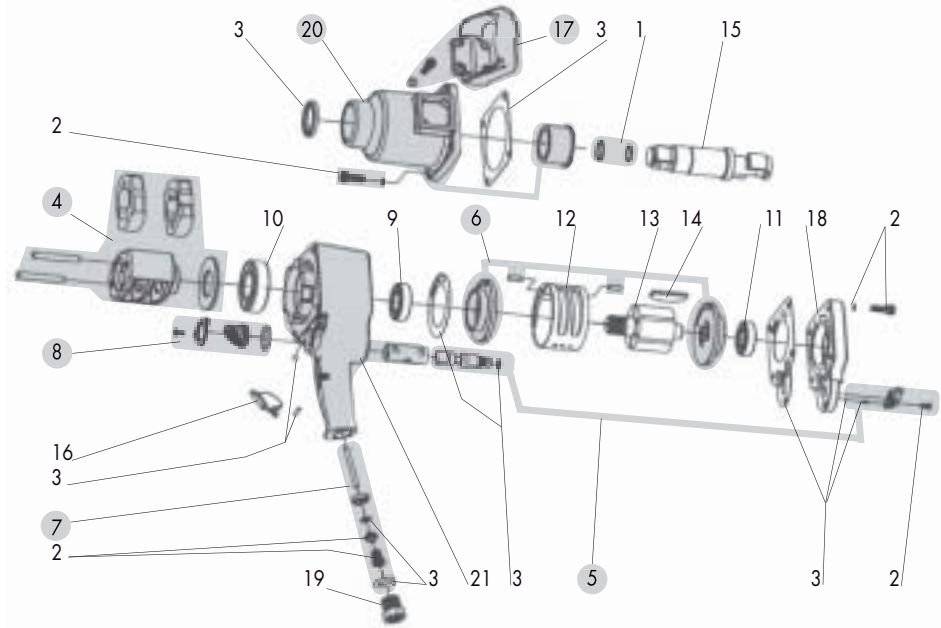

IT
GB
FR
DE
NL
ES
PO
PL
DK
GR

Schede Ricambi disponibili nella sezione «DOWNLOAD» dei nostri Siti Internet

Spare parts files available in the section «DOWNLOAD» of our web sites

Fiches rechanges disponibles à la section «DOWNLOAD» de nos sites web

Die Ersatzteilkarten sind am unseren Website verfügbar

Lijsten voor reserveonderdelen zijn verkrijgbaar onder «DOWNLOAD» op onze web site

Fichas de los repuestos disponibles en la sección «DOWNLOAD» de nuestras Paginas Internet

Ficheiros de acessórios disponíveis em «DOWNLOAD» nos nossos web sites

«Wykaz części zamiennych dostępny jest w zakładce «DOWNLOAD» na naszej stronie».

Reservedelslister kan hentes under «DOWNLOAD» på hjemmesiden

Οι αναλύσεις ανταλλακτικών είναι διαθέσιμες στο τμήμα «DOWNLOAD» των sites μας.

www.usag.it
www.usag-tools.com

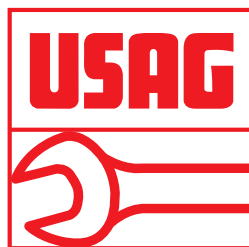

SWK Utensilerie S.r.l.
Via Volta, 3 · 21020 Monvalle (VA)
Tel. 0332 790111 · Fax 0332 790602
info.mv@usag.it · www.usag.it