

SUPEROFFER
2024



P

XX GRIP



**IDEAL PARA UM PARAFUSO SEXTAVADO NOVO
E EFICAZ PARA UM PARAFUSO DANIFICADO**

64/2024

válida até 31/03/2025

0		236 K	Pág 91	367 SE6	Pág 71	516 ST6NPA	Pág 20	519 RBU6/3V	Pág 25	870 C	Pág 81
001 RV	Pág 37	236 KE	Pág 91	376	Pág 71	516 ST6NPM	Pág 20	519 RS6/3MA	Pág 26	871 C	Pág 81
001 TRV	Pág 37	236 KE/C22	Pág 91	382	Pág 71	516 ST6NV	Pág 18	519 RS6/3MM	Pág 26	871 D	Pág 81
002 JMA	Pág 32	237 1/2" AK	Pág 59	382 F	Pág 71	516 ST6PA	Pág 20	519 RS6/3NMA	Pág 26	884 C/S6	Pág 83
002 JMP	Pág 33	237 1/4" AK	Pág 59	391	Pág 82	516 ST6PPM	Pág 20	519 RS6/3NMM	Pág 26	885 F	Pág 83
002 JTMA	Pág 32	237 1/4" SK	Pág 60	400		516 ST6V	Pág 18	519 RS6/3NV	Pág 24	889 GR	Pág 74
007/1V	Pág 34	252 N/SR8	Pág 55	400 P	Pág 82	516 ST7NV	Pág 18	519 RS6/3V	Pág 24	889 IL	Pág 74
007 FLV	Pág 35	263/S16	Pág 81	421 M	Pág 77	516 ST7V	Pág 18	519 RS6/4MM	Pág 27	889 RL	Pág 74
007 MCV	Pág 35	270 C/C3	Pág 79	421 P	Pág 77	516 ST8V	Pág 19	519 RS6/4NMM	Pág 27	889 RP	Pág 75
007 MLV	Pág 67	272 DS	Pág 79	426 B/S5	Pág 82	516 STC4V	Pág 19	519 RS6/4NV	Pág 25	889 RT	Pág 75
007 MV	Pág 67	276 CE/SE8	Pág 55	426 C/S4	Pág 82	516 STXL6MM	Pág 22	519 RS6/4V	Pág 25	889 SP	Pág 75
007 PLV	Pág 35	280 HAP/SE6	Pág 43	426 D/S4	Pág 82	516 STXL6NMM	Pág 22	519 RS7/3V	Pág 24	890 K	Pág 77
007 RV	Pág 36	280 HATX/SE6	Pág 43	442 TA	Pág 70	516 STXL6NV	Pág 19	519 RS7/5V	Pág 25	900	
007 SV	Pág 36	280 HG/SE6	Pág 43	443 N	Pág 80	516 STXL6V	Pág 19	519 RS8/3MM	Pág 27	910 E1 1"	Pág 87
007 TV	Pág 36	280 HGTS/SE6	Pág 43	446 DA/SE6	Pág 80	519/127N	Pág 30	519 RS8/3V	Pág 24	913 PC2 1/2"	Pág 88
007 TXV	Pág 34	280 HX/SE6	Pág 8	446 DT/S2	Pág 81	519/150AX	Pág 30	519 RSC4/3V	Pág 25	920 AN1	Pág 88
007 V	Pág 34	280 LTS/S9	Pág 45	446 S28	Pág 80	519/276	Pág 30	519 RSC4/4V	Pág 25	921 A4	Pág 88
063 W	Pág 66	280 LTSTX/S8	Pág 45	447 T	Pág 76	519/280HG	Pág 30	519 RSC4/5V	Pág 25	922 B1	Pág 89
074 A	Pág 67	280 TK/SE6	Pág 42	451 N/S4	Pág 61	519/280HGTS	Pág 30	600		922 BL1	Pág 89
085 EX/SE3	Pág 46	280 TQ	Pág 41	454	Pág 61	519/280T	Pág 30	601 1/2" J22	Pág 56	922 BP1	Pág 89
091 D/SH5	Pág 40	280 T/SE7	Pág 42	458 S6	Pág 61	519/285A1	Pág 30	601 1/4-1/2" J82	Pág 57	928 AC1 1/2"	Pág 86
091 SH5	Pág 40	280 TTS/SE6	Pág 42	458 S20	Pág 61	519/285B2	Pág 30	601 1/4-1/2" J100	Pág 57	928 D1 3/4"	Pág 86
091 SH8	Pág 40	280 TTX/SE8	Pág 42	495 MAA	Pág 28	519/285KA1	Pág 30	601 1/4-1/2" JTX16	Pág 56	929 PC1 1/2"	Pág 84
100		280 XLTS/S9	Pág 45	495 MB	Pág 28	519/294	Pág 30	601 1/4" J34	Pág 56	929 PC1/C12	Pág 85
115 CL/SE2	Pág 82	280 X/S9	Pág 8	495 MC	Pág 28	519/322H	Pág 30	606 1/2" EA	Pág 58	939 C1	Pág 88
127 C/SE4	Pág 48	282 S10	Pág 72	495 PA	Pág 29	519/322STX	Pág 30	606 1/4" EA	Pág 58	942 PC3 1/2"	Pág 84
127 C/SE4M	Pág 48	285 DS8	Pág 54	495 PM	Pág 29	519/324H	Pág 30	606 1/4" SK	Pág 60	942 PC3/C7	Pág 85
127 C/SE4P	Pág 48	285 DS12	Pág 54	500		519/324TX	Pág 30	609 1/4" EB	Pág 59	942 PD1 3/4"	Pág 86
127 C/SE4S	Pág 48	285 J/DS7	Pág 55	501 P	Pág 16	519/366	Pág 30	609 1/4" SKX	Pág 7	942 PE1 1"	Pág 87
127 M	Pág 49	285 J/DS12	Pág 55	504 SN	Pág 19	519/382F	Pág 30	610 1/4" EFK	Pág 60	943 PC1 1/2"	Pág 84
127 MP	Pág 49	285 KA/DS8	Pág 52	504 SNA	Pág 19	519/613AEA	Pág 30	612 3/4" B	Pág 59	943 PC1/C12	Pág 85
127 N/SE4	Pág 48	285 KA/DS12	Pág 52	504 SNA	Pág 19	519/613BEA	Pág 30	612 3/4" EB	Pág 59	943 PC2 1/2"	Pág 86
127 N/SE4S	Pág 48	285 KB/DS7	Pág 53	504 SR	Pág 19	519/613CEA	Pág 30	640 A	Pág 37	988 D/S3	Pág 73
128 M	Pág 49	285 KB/DS12	Pág 53	506 KA	Pág 15	519/990A1	Pág 30	641 T	Pág 37	988 E/S10	Pág 73
128 MP	Pág 49	285 KF/DS8	Pág 53	506 KL	Pág 15	519 M 091A	Pág 31	646/5LM183	Pág 33	988 G/S12	Pág 73
135 B	Pág 47	285 KF/SE5	Pág 53	506 TA	Pág 17	519 M 127N	Pág 31	646/5LV	Pág 37	988 LA/S14	Pág 73
135 C	Pág 47	285 P/SE5	Pág 54	506 TAC	Pág 16	519 M 150AX	Pág 31	660 X/B9	Pág 7	988 MA/S19	Pág 73
146 A	Pág 66	285 SE26	Pág 54	506 TC	Pág 17	519 M 235X	Pág 9	664 B/S7	Pág 44	988 MA/S25	Pág 73
150 AX/SE3	Pág 46	285 X/B8	Pág 5	506 TL	Pág 17	519 M 276	Pág 31	664 S25	Pág 44	995 A	Pág 69
155 AX	Pág 46	285 X/B12	Pág 5	506 TLC	Pág 16	519 M 280HG	Pág 31	687 1/2" C16	Pág 90	995 AF	Pág 69
163	Pág 67	294 AC	Pág 51	516 SA/BCA	Pág 13	519 M 280HGTS	Pág 31	688 3/4" MD6	Pág 90	995 CA	Pág 69
174 CX	Pág 50	294 AD	Pág 51	516 SA/BCL	Pág 13	519 M 280HX	Pág 9	692 J32	Pág 44	995 LA	Pág 69
186 C	Pág 47	294 AG	Pág 51	516 SA/CA	Pág 13	519 M 280N1	Pág 31	692 J49	Pág 44	997 A	Pág 72
187 C	Pág 47	300		516 SA/CBA	Pág 11	519 M 280T	Pág 31	692 J100	Pág 45	997 B	Pág 72
196 N	Pág 70	305 N	Pág 68	516 SA/CBL	Pág 11	519 M 280TK	Pág 31	700		1000	
196 NR	Pág 70	314 C	Pág 68	516 SA/CL	Pág 13	519 M 285A1	Pág 31	753 A	Pág 66	1613 AGM12-24	Pág 76
200		314 DA	Pág 68	516 SA/CTA	Pág 11	519 M 285A2	Pág 31	753 KA	Pág 66	1613 RA12	Pág 76
200 S	Pág 70	317 AM	Pág 68	516 SA/CTL	Pág 11	519 M 285KA	Pág 31	800		1651	Pág 77
207 D	Pág 65	317 K	Pág 68	516 SA/PRA	Pág 12	519 M 285KB	Pág 31	810 N	Pág 64	1785 B	Pág 77
207 E	Pág 65	322 SH7	Pág 40	516 SA/PRL	Pág 12	519 M 285X	Pág 9	810 SA	Pág 63	1881 S22	Pág 81
210 C	Pág 70	322 SH10	Pág 40	516 SA/STA	Pág 12	519 M 294B	Pág 31	811 LB	Pág 62	1950 C	Pág 78
211 A	Pág 70	324 SH5	Pág 39	516 SA/STL	Pág 12	519 M 324H	Pág 31	811 LBE	Pág 62	2000	
235 1/2" MB/C10	Pág 91	324 SH8	Pág 39	516 ST5V	Pág 18	519 M 324STX	Pág 31	811 NE	Pág 64	2000 A	Pág 78
235 1/2" M/C16	Pág 90	324 SH12	Pág 39	516 ST6MA	Pág 21	519 M 382F	Pág 31	811 SE	Pág 63	2000 G	Pág 79
235 1/2" XL/C3	Pág 79	324 STX/S7	Pág 39	516 ST6MM	Pág 21	519 M 613AEA	Pág 31	812 N	Pág 64	2550 A	Pág 78
235 1/2" X/SE12	Pág 6	324 XP/B16	Pág 38	516 ST6MMEX	Pág 23	519 M 613BEA	Pág 31	814 A	Pág 83	2550 B	Pág 78
235 1/4" X/SE10	Pág 6	333 K/SB10	Pág 41	516 ST6NMA	Pág 21	519 M 613CEA	Pág 31	824 A	Pág 64	2847/3	Pág 76
235 3/4" M/C8	Pág 90	333 K/SH8	Pág 41	516 ST6NMM	Pág 21	519 M 990A5MD	Pág 31	831 A	Pág 83	2847 A	Pág 77
				516 ST6NMMEX	Pág 23	519 RB07/3V	Pág 25				

CONHEÇA AS NOVIDADES 2024



New

Gama X-Grip
Pág 4



New

Móveis para oficinas
Pág 10



New

Bancadas de trabalho
Pág 14



New

Carros
Pág 18



Jogos
Pág 28



Malas de manutenção
Pág 32



Armazenamento portátil
Pág 34



Chaves de fenda
Pág 38



Chaves e bits hexagonais
Pág 41

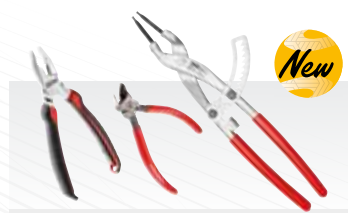

New

Alicates
Pág 46



Chaves
Pág 51



New

Roquetes e chaves
Pág 56



Extratores
Pág 61



Aperto controlado
Pág 62



Tesouras de electricista
Pág 65



Eletrotécnica
Pág 66



Encanamento
Pág 68



Alicates de rebites
Pág 69



New

Manutenção
Pág 70



New

Iluminação
Pág 74



New

Automóvel
Pág 76



Ferramentas e acessórios pneumáticos
Pág 84

Procure os PRODUTOS ICÔNICOS:
as ferramentas que fazem a diferença!





GAMA X-GRIP

IDEAL PARA UM PARAFUSO SEXTAVADO NOVO E EFICAZ PARA UM PARAFUSO DANIFICADO



**PORCAS E PARAFUSOS
COM CABEÇA SEXTAVADA**



**PARAFUSOS DE
CABEÇA CILÍNDRICA**



285 X



280 HX



235 X



280 X



235 XL



660 X

PERFIL X-GRIP EXCLUSIVO
Só a USAG tem a solução para
desapertar porcas e parafusos muito
danificados.

IDEAL PARA PARAFUSOS SEXTAVADOS
Se estiver a trabalhar com parafusos
sextavados novos, o perfil X-Grip transmite
mais binário do que um perfil normal, evitando
danos na superfície do parafuso sextavado.

CHAVE DE BOCA E LUNETETA 285 X

EXTREMIDADE ABERTA INCLINADA

a um ângulo de 15° em relação ao eixo da chave



YouTube

SECÇÃO EM DUPLO T

Excelente resistência à flexão

ANEL COM FORMA ESPECIAL

Ideal para operações com porcas de difícil acesso

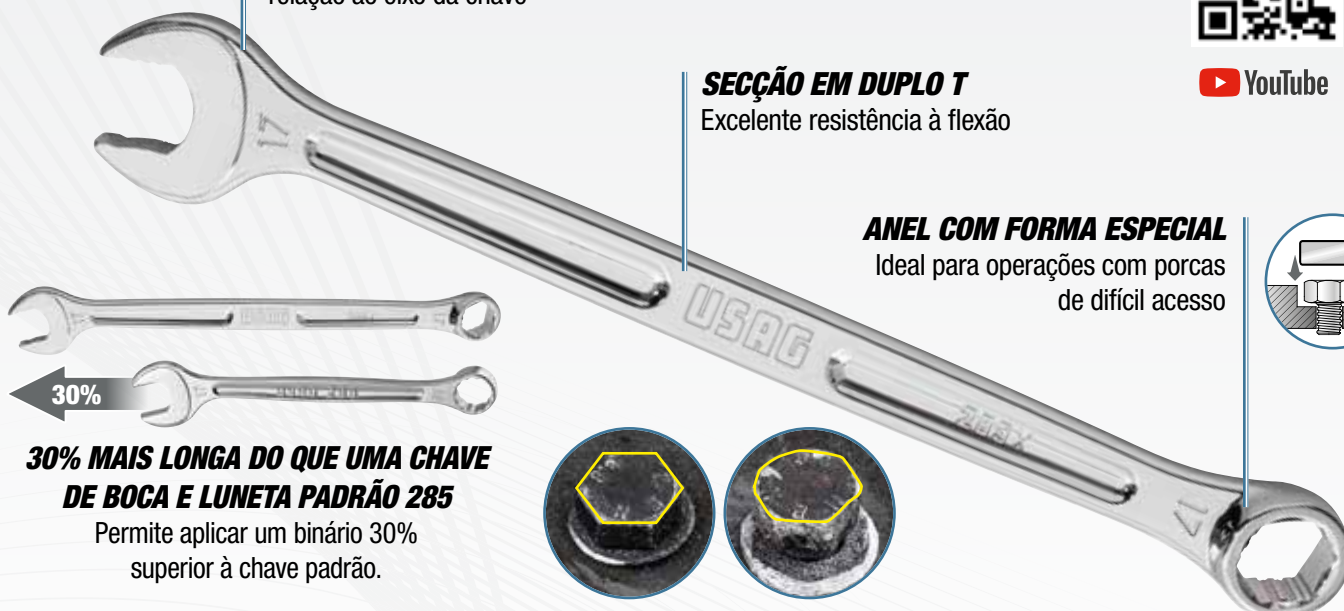
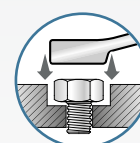

30% MAIS LONGA DO QUE UMA CHAVE DE BOCA E LUNETETA PADRÃO 285

Permite aplicar um binário 30% superior à chave padrão.



PERFIS ESPECIAIS

O perfil interno da extremidade aberta/caixa foi concebido para trabalhar em perfis sextavados novos e até mesmo em perfis sextavados muito danificados.



8
PEÇAS

285 X/B8
U02850950

Jogo de 8 chaves combinadas com perfis especiais

- 285 X/8-10-11-12-13-14-17-19 mm.
- Fornecido num saco roll-up de tecido de alta resistência

8÷19 mm



12
PEÇAS

285 X/B12
U02850951

Jogo de 12 chaves combinadas com perfis especiais

- 285 X/8-9-10-11-12-13-14-15-16-17-18-19 mm.

8÷19 mm

CHAVES 235 X

**AÇO VANÁDIO
CROMADO ESPECIAL**
Acabamento cromado



YouTube



BENEFÍCIOS DO PERFIL X-GRIP:

- Fixação perfeita em parafusos sextavados novos ou danificados, até 80%
- Transmite mais binário do que uma chave normal.
- Não causa danos ao parafuso sextavado novo.



SUPOORTE MAGNÉTICO PARA CHAVES COM BLOQUEIO 559 A

- Disponível com encaixes 3/8, 1/4, 1/2
- Base magnética protegida por uma camada de borracha: não danifica a superfície
- Encaixes ajustáveis a 360°, para identificar rapidamente o tamanho da chave

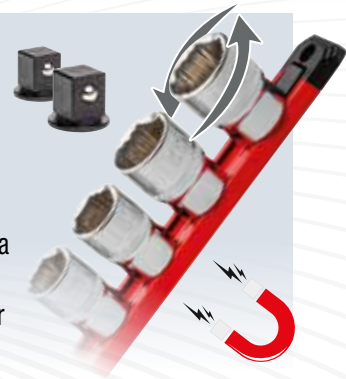

235 1/2" X/SE12
U02350501

12
PEÇAS



Conjunto de 12 chaves hexagonais com perfil especial



10-11-12-13-14-
15-16-17-18-19-
22-24 mm



235 1/4" X/SE10
U02350500

10
PEÇAS



Conjunto de 10 chaves hexagonais com perfil especial



5,5-6-7-8-9-10-
11-12-13-14 mm

SORTIDO COM BROCAS 660 X E CHAVES 235 X



23
PEÇAS

1/4"

1/4"



Bit para chaves
de caixa



609 1/4" SKX
U06090004

134 g | 120
30
mm | 60

Sortido de chaves hexagonais e brocas especiais

- Caixa bimaternal compacta com revestimento suave ao tato
- Clipe de fecho metálico
- Tamanho da chave gravado no interior

DESCRIÇÃO	ART./MEDIDA	PÇS.
Roquete reversível	237 1/4" SK	2
Chaves de caixa sextavadas	235 1/4" X 6-8-10-12-13	5
Bits para parafusos cabeça com fenda	660 0,5x4	1
Bits para parafusos PHILLIPS® -1/4"	660 PH 2	1
Bits para parafusos POZIDRIV® - SUPADRIV® -1/4"	660 PZ 2	1
Bit para chaves de caixa	660 Q 1/4"	1
Bits para parafusos TORX® Tamper Resistant	660 STX T20-T25-T30-T40	4
Bits para parafusos tipo umbraco	660 X 2-2,5-3-4-5-6-7-8	8

SORTIDO COM BROCAS 660 X



2-2,5-3-4-5-
6-7-8 mm



9
PEÇAS



1/4"

Bit para chaves
de caixa

660 X/B9
U06600100

110
20
mm | 105



YouTube

Conjunto de brocas com perfil especial

- Perfil hexagonal especial X-Grip: aderência perfeita em parafusos sextavados novos ou danificados rebaixados, até 92%
- Aço especial com acabamento fosfatado
- Inclui uma chave de aperto de pontas de 1/4-1/4
- Fornecido numa bolsa de tecido compacta

DESCRIÇÃO	ART./MEDIDA	PÇS.
Bits para parafusos tipo umbraco	660 X 2-2,5-3-4-5-6-7-8	8
Chaves de caixa para bits	684 1/4	1

BROCAS 660 X

PERFIL EXCLUSIVO X-GRIP

O design especial das brocas de aperto permite-lhe prender os parafusos sextavados encastrados em qualquer condição: intatos ou completamente danificados.

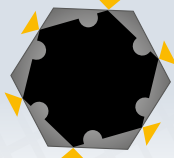

PARAFUSOS DANIFICADOS

Quando um parafuso com cabeça sextavada está danificado, deixa de ser possível desapertá-lo com chaves macho sextavadas normais. As novas brocas de aperto 660 X permitem desapertar mesmo parafusos extremamente danificados, até 98% do perfil hexagonal.





CHAVES HEXAGONAIS 280 X E 280 HX



PERFIL EXCLUSIVO X-GRIP

O design especial das brocas de aperto permite-lhe prender os parafusos sextavados encastrados em qualquer condição: intatos ou completamente danificados.



PARAFUSOS DANIFICADOS

Quando um parafuso com cabeça sextavada está danificado, deixa de ser possível desapertá-lo com chaves macho sextavadas normais. As chaves hexagonais 280 X e 280 HX permitem desapertar até mesmo parafusos



New

6
PEÇAS



YouTube

280 HX/SE6

U02802460

Conjunto de 6 chaves hexagonais angulares com perfis especiais e pega em bimaterial

- 280 HX/2,5-3-4-5-6-8 mm.
- Pega ergonómica em bimaterial com revestimento antiderrapante
- Design otimizado para uma aderência segura durante as operações
- Aço especial de liga elevada
- Fosfatizado com zinco para uma elevada resistência à corrosão



New

9
PEÇAS



YouTube

280 X/S9

U02800485

Conjunto de 9 chaves hexagonais angulares com perfis especiais e pega em bimaterial

- 280 X/1,5-2-2,5-3-4-5-6-8-10 mm.
- Permite trabalhar com parafusos danificados mesmo num ângulo de 25°
- Aço especial de liga elevada
- Fosfatizado com zinco para uma elevada resistência à corrosão
- Fornecido com suporte de plástico

MÓDULOS X-GRIP PARA O SEU ARMÁRIO DE ROLOS!

New

XL

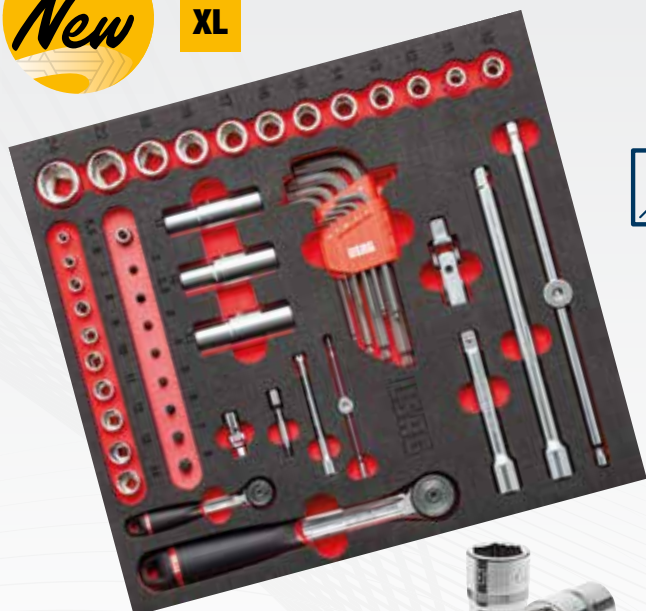

52
PEÇAS

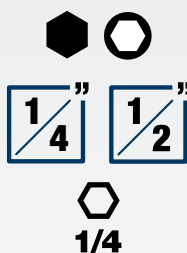

519 M 235X

U05191065

Módulo de espuma bicolor com jogo

DESCRIÇÃO	ART./MEDIDA	PÇS.
Chaves de caixa sextavadas	235 1/2 X10-11-12-13-14-15-16-17-18-19-22-24	12
Chaves de caixa sextavadas	235 1/4 X 5,5-6-7-8-9-10-11-12-13-14	10
Chaves de caixa sextavadas longas	235 1/2 XL 17-19-21	3
Extensões	236 1/2 125-250	2
Extensões	236 1/4 125-250	2
Roquete reversível com mecanismo selado (certificação IP51)	237 A 1/2	1
Roquete reversível com mecanismo selado (certificação IP51)	237 A 1/4	1
Chave em T com quadra ajustável	240 1/2 N	1
Chave em T com quadra ajustável	240 1/4	1
Cardã	241 1/2	1
Cardã	241 1/4	1
Jogo de nove chaves macho angulares com cabeça esférica	280 X/S9 1,5-2-2,5-3-4-5-6-8-10	9
Bits para parafusos tipo umbraco	660 X 2-2,5-3-4-5-6-7-8	8
Chaves de caixa para bits	684 1/4	1

New

L



12
PEÇAS



519 M 285X

U05191063

Módulo de espuma bicolor com jogo

- 285 X/8-9-10-11-12-13-14-15-16-17-18-19 mm.

New

L

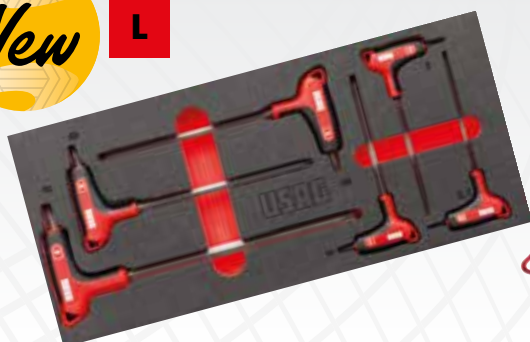

6
PEÇAS

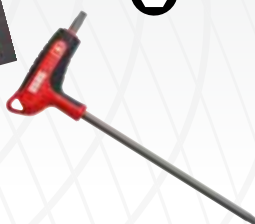

519 M 280HX

U05191064

Módulo de espuma bicolor com jogo

- 280 HX/2,5-3-4-5-6-8 mm.

Pretende acrescentar mais módulos à sua gama?
Ir para a página 31

LINHA DE ESTAÇÃO DE TRABALHO PROFISSIONAL START 516



YouTube



**GAMA BÁSICA
DE QUALIDADE**



Guias de 35 mm de alta resistência com uma capacidade de carga até 40 kg. Pegas em ABS de elevada resistência.

**TAMPO DE TRABALHO EM AÇO OU MADEIRA,
DE GRANDES DIMENSÕES E DURÁVEL**



Profundidade: 600 mm.
Capacidade de carga estática: 1000 kg.

**COMPATÍVEL COM
A MODULARIDADE USAG**

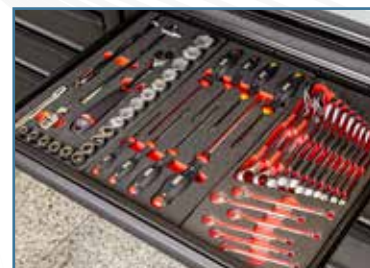

As gavetas são compatíveis com os módulos de espuma USAG ou com o sistema de bandejas de plástico presente no catálogo.



ESCOLHA O SEU LAYOUT IDEAL
Experimento agora: vá para start516-gb.usag.it

Inclui ganchos, lâmpadas LED, extensões elétricas e gaveta com rodas



DESCRIÇÃO	ART.	PÇS.
Armário com 2 portas	516 SA/2T	1
Armário com 6 gavetas	516 SA/1T	1
Armário com 7 gavetas	516 SA1T/7	1
Carrinho START - 6 gavetas (vazio)	516 SA/16T	1
Armário com lixeira e porta rolo de papel	516 SA17T	1
Gaveta aberta sobre rodas	516 SA20T	4
Painel perfurado	516 SA5T	8
Painel perfurado com tomada múltipla	516 SA6T	2
Armário com 2 portas	516 SA3T/2	1
Armário com 2 portas	516 SA/3T	1
Lâmpada LED	516 SA/12	2
Caixa de ferramentas com porta basculante	516 SA/4T	5
Rack para ferramentas elétricas	516 SA4TP	1
Kit de fixação	516 SA14T	5
Suporte elevatório	516 SA11T	6



516 SA/CTA
U05160299



↓ 2.000
650

Tampo de aço
1.450 mm - 516 AC/1
2.175 mm - 516 AC/2
Conjunto de canto
516 SA19T

Móveis para oficinas - tampo de aço

- Fornecido com 30 ganchos (kit 516 SA/K1)



516 SA/CTL
U05160300



↓ 2.000
650

Tampo de madeira
1.450 mm - 516 SAL/1
2.175 mm - 516 SAL/2
Conjunto de canto
516 SA18T

Móveis para oficinas - tampo de madeira

- Fornecido com 30 ganchos (kit 516 SA/K1)

2.100 mm 2.100 mm



Inclui ganchos, lâmpadas LED, extensões elétricas e gaveta com rodas



DESCRIÇÃO	ART.	PÇS.
Armário com 7 gavetas	516 SA1T/7	1
Armário com 6 gavetas	516 SA/1T	1
Armário com 2 portas	516 SA/2T	1
Armário com lixeira e porta rolo de papel	516 SA17T	1
Painel perfurado	516 SA5T	7
Painel perfurado com tomada múltipla	516 SA6T	1
Caixa de ferramentas com porta basculante	516 SA/4T	4
Lâmpada LED	516 SA/12	2
Gaveta aberta sobre rodas	516 SA20T	4
Kit de fixação	516 SA14T	4
Suporte elevatório	516 SA11T	4



516 SA/CBA
U05160297



↓ 2.000
650

Tampo de aço
2.175 mm
516 AC/2 (x2)
Conjunto de canto
516 SA19T

Móveis para oficinas - tampo de aço

- Fornecido com 30 ganchos (kit 516 SA/K1)



516 SA/CBL
U05160298



↓ 2.000
650

Tampo de madeira
2.175 mm
516 SAL/2 (x2)
Conjunto de canto
516 SA18T

Móveis para oficinas - tampo de madeira

- Fornecido com 30 ganchos (kit 516 SA/K1)



ESCOLHA O SEU Experimento agora: vá

Inclui ganchos, lâmpadas LED, extensões elétricas e gaveta com rodas



DESCRIÇÃO	ART.	PÇS.
Armário com 7 gavetas	516 SA1T/7	1
Armário com lixeira e porta rolo de papel	516 SA1T/7	1
Painel perfurado	516 SA5T	5
Painel perfurado com tomada múltipla	516 SA6T	1
Caixa de ferramentas com porta basculante	516 SA/4T	3
Armário com 2 portas	516 SA3T/2	1
Carrinho START - 6 gavetas (vazio)	516 SA/16T	1
Rack para ferramentas elétricas	516 SA4TP	1
Gaveta aberta sobre rodas	516 SA20T	2
Lâmpada LED	516 SA/12	2
Kit de fixação	516 SA14T	3
Suporte elevatório	516 SA11T	3



516 SA/PRA
U05160295



↔ 3.175
↓ 2.000
↙ 650

Tampo de aço
2.175 mm - 516 AC/2

Móveis para oficinas - tampo de aço
• Fornecido com 30 ganchos (kit 516 SA/K1)



516 SA/PRL
U05160296



↔ 3.175
↓ 2.000
↙ 650

Tampo de madeira
2.175 mm - 516 SAL/2

Móveis para oficinas - tampo de madeira
• Fornecido com 30 ganchos (kit 516 SA/K1)



Inclui ganchos, lâmpadas LED, extensões elétricas e gaveta com rodas

DESCRIÇÃO	ART.	PÇS.
Armário com 6 gavetas	516 SA/1T	1
Armário com 2 portas	516 SA/2T	1
Painel perfurado	516 SA5T	5
Painel perfurado com tomada múltipla	516 SA6T	1
Caixa de ferramentas com porta basculante	516 SA/4T	3
Armário com 2 portas	516 SA/3T	1
Carrinho START - 6 gavetas (vazio)	516 SA/16T	1
Gaveta aberta sobre rodas	516 SA20T	2
Lâmpada LED	516 SA/12	2
Kit de fixação	516 SA14T	3
Suporte elevatório	516 SA11T	3



516 SA/STA
U05160293



↔ 2.675
↓ 2.000
↙ 650

Tampo de aço
2.175 mm - 516 AC/2

Móveis para oficinas - tampo de aço
• Fornecido com 30 ganchos (kit 516 SA/K1)



516 SA/STL
U05160294



↔ 2.675
↓ 2.000
↙ 650

Tampo de madeira
2.175 mm - 516 SAL/2

Móveis para oficinas - tampo de madeira
• Fornecido com 30 ganchos (kit 516 SA/K1)

LAYOUT IDEAL para start516-gb.usag.it



Inclui ganchos, lâmpadas LED, extensões elétricas e gaveta com rodas

DESCRIÇÃO	ART.	PÇS.
Armário com 6 gavetas	516 SA/1T	1
Armário com 2 portas	516 SA/2T	1
Painel perfurado	516 SA5T	3
Painel perfurado com tomada múltipla	516 SA6T	1
Caixa de ferramentas com porta basculante	516 SA/4T	2
Armário com 1 porta	516 SA/3T	1
Gaveta aberta sobre rodas	516 SA20T	2
Kit de fixação	516 SA14T	2
Suporte elevatório	516 SA11T	3



516 SA/CA
U05160291



205 kg



mm

↔ 1.950
↓ 2.000
↙ 650

Tampo de aço
1.450 mm - 516 AC/1

Móveis para oficinas - tampo de aço

- Fornecido com 30 ganchos (kit 516 SA/K1)



516 SA/CL
U05160292



197 kg



mm

↔ 1.950
↓ 2.000
↙ 650

Tampo de madeira
1.450 mm - 516 SAL/1

Móveis para oficinas - tampo de madeira

- Fornecido com 30 ganchos (kit 516 SA/K1)



DESCRIÇÃO	ART.	PÇS.
Armário com 6 gavetas	516 SA/1T	1
Armário com 2 portas	516 SA/2T	1
Carrinho START - 6 gavetas (vazio)	516 SA/16T	1
Suporte elevatório	516 SA11T	2



516 SA/BCA
U05160289



200 kg



mm

↔ 2.175
↓ 817
↙ 500

Tampo de aço
2.175 mm - 516 AC/2

Móveis para oficinas - tampo de aço



516 SA/BCL
U05160290



188 kg



mm

↔ 2.175
↓ 817
↙ 500

Tampo de madeira
2.175 mm - 516 SAL/2

Móveis para oficinas - tampo de madeira



YouTube



BANCADA DE TRABALHO 506 COM RESISTÊNCIA E ESTABILIDADE DE TOPO



ACESSÓRIOS

Compatível com a linha 516 AC
(apenas modelos 506 KA e KL)



GAVETAS GRANDES

montadas em guias de alta qualidade



MONTANTES EM CHAPA DE AÇO

espessura de 1,2 mm,
para uma resistência máxima



Todos os modelos estão disponíveis com um tampo de trabalho em aço (espessura de 3 mm) ou madeira multicamada (espessura de 30 mm)



Todos os modelos dispõem de furos para parafusos. Pode fixar as bancadas de trabalho ao chão ou colocá-las lado a lado.

2.000 kg



150 kg | 2.000 mm | 910 mm | 700 mm



2000 mm



506 KA
U05060256

RAL 9005

Bancada de trabalho com tampo em chapa de aço

- Tampo em chapa de aço galvanizado (espessura 3 mm) com laterais de 37 mm
- Estrutura durável com 6 montantes
- Gavetas duplas de abertura total, com fecho
- Portas em chapa de aço com dobradiças reguláveis
- Prateleira inferior incluída
- Possibilidade de pendurar 516 acessórios nas partes laterais
- Predisposição para fixação ao solo
- Capacidade de carga estática: 2000 kg
- Dimensões das gavetas internas: 830 x 550 x 110 mm
- Dimensão dos compartimentos interiores com portas: 860 x 350 x 440 mm
- Aço pintado RAL 9005
- Fornecido desmontado

2.000 kg



140 kg | 2.000 mm | 910 mm | 700 mm



2000 mm



506 KL
U05060246

RAL 9005

Bancada de trabalho com tampo de madeira

- Tampo em madeira multicamada, com uma espessura de 30 mm
- Estrutura durável com 6 montantes
- Gavetas duplas de abertura total, com fecho
- Portas em chapa de aço com dobradiças reguláveis
- Prateleira inferior incluída
- Possibilidade de pendurar 516 acessórios nas partes laterais
- Predisposição para fixação ao solo
- Capacidade de carga estática: 2000 kg
- Dimensões das gavetas internas: 830 x 550 x 110 mm
- Dimensão dos compartimentos interiores com portas: 860 x 350 x 440 mm
- Aço pintado RAL 9005
- Fornecido desmontado

Bancadas de trabalho



506 TAC

RAL 9005

AÇO

Bancada de trabalho com tampo em chapa de aço

- Tampo em chapa de aço galvanizado (espessura 3 mm) com laterais de 37 mm
- Portas em chapa de aço, montantes e prateleira inferior, espessura 1,2 mm
- Furos laterais para fixação de várias bancadas lado a lado.
- Possibilidade de fixação ao solo
- 6 montantes para o tamanho de 2 m
- Distância entre 2 montantes: 864 mm
- Espaço entre a prateleira inferior e a bancada: 525 mm
- Dimensões da gaveta interior:
- L 1000 e L 2000: 830 x 550 x 110 mm
- L 1500: 1280 x 550 x 110 mm
- Fornecido desmontado

CÓD.	DIMENSÕES LxDxH	▲ Nº gavetas	▲ kg
U05060154	1046x700x910 mm	1	65 kg
U05060155	1500x700x910 mm	1	85 kg
U05060156	2000x700x910 mm	2	110 kg



506 TLC

RAL 9005

MADEIRA

Bancada de trabalho com tampo de madeira

- Tampo de madeira multicamada, com uma espessura de 30 mm
- Portas em chapa de aço, montantes e prateleira inferior, com uma espessura de 1,2 mm
- Furos laterais para fixação de várias bancadas lado a lado.
- Possibilidade de fixação ao solo
- 6 montantes para o tamanho de 2 m
- Distância entre 2 montantes: 864 mm
- Espaço entre a prateleira inferior e a bancada: 525 mm
- Dimensões da gaveta interior:
- L 1000 e L 2000: 830 x 550 x 110 mm
- L 1500: 1280 x 550 x 110 mm
- Fornecido desmontado

CÓD	DIMENSÕES LxDxH	▲ Nº gavetas	▲ kg
U05060144	1046x700x910 mm	1	55 kg
U05060145	1500x700x910 mm	1	75 kg
U05060146	2000x700x910 mm	2	100 kg

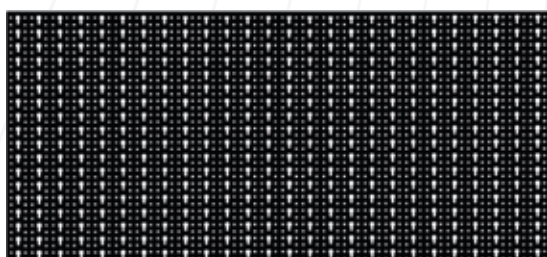

501 P

RAL 9005

Painéis perfurados

- Diâmetro dos furos 5 mm
- Chapa de aço, espessura 1,2 mm

CÓD.	MED.	DIMENSÕES LxDxH	▲ kg
U05010103Q	C	1000x800x40mm	9,5 kg
U05010104Q	A	1500x800x40 mm	13,5 kg
U05010105Q	B	2000x800x40 mm	17,5 kg



506 TA

RAL 9005

AÇO

Bancada de trabalho com tampo em chapa de aço

- Tampo em chapa de aço galvanizado (espessura 3 mm) com laterais de 37 mm
- Portas em chapa de aço, montantes e prateleira inferior, espessura 1,2 mm
- Furos laterais para fixação de várias bancadas lado a lado.
- Possibilidade de fixação ao solo
- 6 montantes para o tamanho de 2 m
- Distância entre 2 montantes: 864 mm
- Espaço entre a prateleira inferior e a bancada: 660 mm
- Fornecido desmontado

CÓD.	DIMENSÕES LxDxH	
U05060054	1046x700x910 mm	50 kg
U05060055	1500x700x910 mm	60 kg
U05060056	2000x700x910 mm	80 kg



506 TL

RAL 9005

MADEIRA

Bancada de trabalho com tampo de madeira

- Tampo de madeira multicamada, com uma espessura de 30 mm
- Portas em chapa de aço, montantes e prateleira inferior, com uma espessura de 1,2 mm
- Furos laterais para fixação de várias bancadas lado a lado.
- Possibilidade de fixação ao solo
- 6 montantes para o tamanho de 2 m
- Distância entre 2 montantes: 864 mm
- Espaço entre a prateleira inferior e a bancada: 660 mm
- Fornecido desmontado

CÓD.	DIMENSÕES LxDxH	
U05060044	1046x700x910 mm	40 kg
U05060045	1500x700x910 mm	50 kg
U05060046	2000x700x910 mm	70 kg



506 TC

RAL 9005

Gavetas para bancadas de trabalho

- Compatibilidade com os modelos 506 TA e 506 TL
- Guias com uma resistência de carga de até 60 kg

CÓD.	MED.	DIMENSÕES INT. LxDxH	
U05060154Q	1	830x550x110 mm	15 kg
U05060155Q	2	1280x550x110 mm	25 kg

START 516



YouTube

CARROS START 516 MAIS RESISTENTE E CONFIÁVEL.



Novo tampo de trabalho 460 x 560 mm com lados de 15 mm



Corrediças de alta resistência 35 mm com capacidade de carga até 40 kg



Novos punhos de gaveta de alta resistência abs com abertura seletiva



ECONOMIZE O SEU TEMPO

Todos os carros USAG estão imediatamente prontos para uso, porque são fornecidos com as rodas já montadas na estrutura.



800 kg

5
GAVETAS

3
MÓDULOS

54 kg | 779 mm | 972 mm | 515 mm

516 ST5V

U05160105

RAL 3020

Carro START (vazio)

- Dimensões interiores:
 - 2 gavetas 570x420x60 mm.
 - 2 gavetas 570x420x130 mm.
 - 1 gaveta 570x420x270 mm.



800 kg

6
GAVETAS

3
MÓDULOS

55 kg | 779 mm | 972 mm | 515 mm

516 ST6V

U05160106

RAL 3020

Carro START (vazio)

516 ST6NV

U05160116

RAL 9005

Carro START (vazio)

- Dimensões interiores:
 - 3 gavetas 570x420x60 mm.
 - 2 gavetas 570x420x130 mm.
 - 1 gaveta 570x420x200 mm.



800 kg

7
GAVETAS

3
MÓDULOS

56 kg | 779 mm | 972 mm | 515 mm

516 ST7V

U05160107

RAL 3020

Carro START (vazio)

516 ST7NV

U05160117

RAL 9005

Carro START (vazio)

- Dimensões interiores:
 - 5 gavetas 570x420x60 mm.
 - 1 gaveta 570x420x130 mm.
 - 1 gaveta 570x420x200 mm.



516 ST8V

U05160108

RAL 3020

Carro START (vazio)

- Dimensões interiores:
 - 6 gavetas 570x420x60 mm.
 - 2 gavetas 570x420x130 mm.



516 STXL6V

U05160146

RAL 3020

Carro START (vazio)

- Dimensões interiores:
 - 3 gavetas 760x420x60 mm.
 - 2 gavetas 760x420x130 mm.
 - 1 gaveta 760x420x200 mm.



516 STXL6NV

U05160156

RAL 9005

Carro START (vazio)

- Dimensões interiores:
 - 3 gavetas 760x420x60 mm.
 - 2 gavetas 760x420x130 mm.
 - 1 gaveta 760x420x200 mm.



504 SR

U05040004

RAL 3020

Armário de rolos multifunções

- 3 prateleiras 770 x 448 mm
- Prateleiras revestidas com tapetes em ABS de 2 mm
- Rebordos antiqueda de 37 mm nas 3 prateleiras
- Pega em aço Ø 25 mm
- Possibilidade de pendurar 516 acessórios nas laterais
- Dois fixos e dois rotativos (Ø 100 mm), um dos quais com travão
- Fornecido desmontado
- Capacidade máxima de carga: 200 kg

504 SN

U05040014

RAL 9005

Armário de rolos multifunções



504 SNA

U05040015

RAL 9005

Armário de rolos multifunções

- 3 prateleiras 770 x 448 mm
- Prateleiras revestidas com tapetes em ABS de 2 mm
- Rebordos antiqueda de 37 mm nas 3 prateleiras
- Pega em aço Ø 25 mm
- Possibilidade de pendurar 516 acessórios nas laterais
- Dois fixos e dois rotativos (Ø 100 mm), um dos quais com travão
- Gaveta com guias (capacidade de carga até 20 kg)
- Chave dupla fornecida
- Fornecido desmontado
- Capacidade máxima de carga: 200 kg



516 STC4V

U05160104

RAL 3020

Armário START (vazio)

- Dimensões interiores:
 - 3 gavetas: 570x420x60 mm.
 - 1 gaveta: 570x420x130 mm.

NÃO CONSEGUE Vão agora



6
GAVETAS

3
MÓDULOS

157
PEÇAS



516 ST6PM
U05160630

RAL 3020

516 ST6NPM
U05161630

RAL 9005

**Carro START com conjunto MANUTENÇÃO
495 PM - 4 gavetas**



6
GAVETAS

3
MÓDULOS

142
PEÇAS



516 ST6PA
U05160629

RAL 3020

516 ST6NPA
U05161629

RAL 9005

**Carro START com conjunto AUTOMÓVEL
495 PA - 2 gavetas**

CONJUNTO PARA MANUTENÇÃO



519/613AEA 519/613CEA 519 SK692V



519/285A1 519/150AX 519 SK692V



519/324H 519/324TX 519 SK692V + 692 J32



519 SK692V 519/990A1 519/382F

CONJUNTO AUTOMÓVEL



519/613AEA 519/613CEA 519 SK692V + 692 J32



519/324H 519/285A1 519/150AX



CHAVES T COM CARDA
7-8-10-12-13-17 mm

DESCRIÇÃO	ART.	PÇS.
Chaves de caixa sextavadas, roquete 237 A de 1/4", acessórios de 1/4" e bits	519/613AEA	42
Chaves de caixa sextavadas, roquete (237 A de 1/2") e acessórios de 1/2"	519/613CEA	22
Chaves de boca e luneta (6-7-8-9-10-11-12-13-14-15-16-17-18-19-22-24 mm) chaves HK em L (1,5-2-2,5-3-4-5-6-8-10 mm)	519/285A1	25
Alicate universal, alicate ajustável, alicate de corte, alicate de pontas extralongas, alicate auto-blocante	519/150AX	5
Chaves de fenda para parafusos cabeça com fenda e parafusos PHILLIPS®	519/324H	10
Chaves de fenda para parafusos TORX®	519/324TX	9
Lima plana, meia-cana, redonda e triangular	519/990A1	4
Martelos, cinzeis e punções para cavilhas	519/382F	8
Conjunto com bits e roquete reversível	692 J32	32

DESCRIÇÃO	ART.	PÇS.
Chaves de caixa sextavadas, roquete 237 A de 1/4", acessórios de 1/4" e bits	519/613AEA	42
Chaves de caixa sextavadas, roquete (237 A de 1/2") e acessórios de 1/2"	519/613CEA	22
Chaves de fenda para parafusos cabeça com fenda e parafusos PHILLIPS®	519/324H	10
Chaves de boca e luneta (6-7-8-9-10-11-12-13-14-15-16-17-18-19-22-24 mm) chaves HK em L (1,5-2-2,5-3-4-5-6-8-10 mm)	519/285A1	25
Alicate universal, alicate ajustável, alicate de corte, alicate de pontas extralongas, alicate auto-blocante	519/150AX	5
Chaves em T com chave de caixa (7-8-10-12-13-17 mm)	276 CE	6
Conjunto com bits e roquete reversível	692 J32	32

Você quer apenas o sortido? Vá para a página 29

ENCONTRAR O SEU SORTIDO IDEAL? para Kitplanner-gb.usag.it e crie-o!



6
GAVETAS

3
MÓDULOS



6
GAVETAS

3
MÓDULOS

156
PEÇAS

516 ST6MM
U05160628

RAL
3020

155
PEÇAS

516 ST6MA
U05160627

RAL
3020



516 ST6NMM
U05161628

RAL
9005



516 ST6NMA
U05161627

RAL
9005

**Carro START com conjunto para
MANUTENÇÃO 495 MB - 4 gavetas**

**Carro START com conjunto AUTOMÓVEL
495 MAA - 3 gavetas**

CONJUNTO PARA MANUTENÇÃO



519 M 613AEA 519 M 613CEA 519 M 285A1



519 M 127C 519 M 150AX 519 MSK6



519 M 324H 519 M 324STX 519 MSK6+
692 J32



519 M 990A5MD 519 M 382 519 MSK6

CONJUNTO AUTOMÓVEL



519 M 285A1 519 M 324H 519 M 324STX



519 M 613AEA 519 M 612CLA



519 M 276C



CHAVES T COM CARDA
8-10-13-17 mm

DESCRIÇÃO	ART.	PÇS.
Chaves de caixa sextavadas, roquete 237 A de 1/4", acessórios de 1/4" e bits	519 M 613AEA	46
Chaves de caixa sextavadas, roquete (237 A de 1/2") e acessórios de 1/2"	519 M 613CEA	23
Chaves de boca e luneta (6-7-8-9-10-11-12-13-14-15-16-17-18-19-21-22-24 mm)	519 M 285A1	17
Alicates para freios de segurança interiores e exteriores 15÷25 e 19÷60	519 M 127C	6
Alicate universal, alicate ajustável, alicate de corte, alicate de pontas extralongas, alicate auto-blocante	519 M 150AX	5
Chaves de fenda para parafusos cabeça com fenda e parafusos PHILLIPS®	519 M 324H	7
Chaves de fenda para parafusos TORX® Tamper Resistant (T10-T15-T20-T25-T30-T40)	519 M 324STX	8
Lima plana, lima meia-cana, lima redonda, lima quadrada, lima triangular (corte meia-murça)	519 M 990A5MD	5
Martelos, cinzéis e punções para cavilhas	519 M 382F	7
Conjunto com bits e roquete reversível	692 J32	32

DESCRIÇÃO	ART.	PÇS.
Chaves de caixa sextavadas, roquete 237 A de 1/4", acessórios de 1/4" e bits	519 M 613AEA	46
Chaves de caixa estriadas, roquete (237 A 1/2") e acessórios de 1/2"	519 M 612CLA	35
Chaves de boca e luneta (6-7-8-9-10-11-12-13-14-15-16-17-18-19-21-22-24 mm)	519 M 285A1	17
Chaves de fenda para parafusos cabeça com fenda e parafusos PHILLIPS®	519 M 324H	7
Chaves de fenda para parafusos TORX® Tamper Resistant (T10-T15-T20-T25-T30-T40)	519 M 324STX	8
Alicates para freios de segurança, alicate universal, alicate de pontas longas, chaves en T com chaves de caixa sextavadas (8-10-13-17 mm), jogo de bits e roquete	519 M 276C	42

Você quer apenas o sortido? Vá para a página 28

NÃO CONSEGUE
Vão agora



6
GAVETAS

4
MÓDULOS



6
GAVETAS

4
MÓDULOS

301
PEÇAS

516 STXL6MM
U05160632

RAL
3020

Carro START XL com conjunto para MANUTENÇÃO 495 MC - 4 gavetas



301
PEÇAS

516 STXL6NMM
U05161632

RAL
9005

Carro START XL com conjunto para MANUTENÇÃO 495 MC - 4 gavetas



CONJUNTO PARA MANUTENÇÃO



519 M 612CLA

519 M 613BEA

519 M 613AEA

519 M 285KA

519 M 285A1

519 M 285A2

519 M 294B

519 M 324H

519 M 324STX

519 M 280HG

519 M 280N1

519 M 127C

519 M 150AX

519 M 382F

519 M 990A5MD

DESCRIÇÃO

DESCRIÇÃO	ART.	PÇS.
Chaves de caixa sextavadas, roquete 237 A de 1/4", acessórios de 1/4" e bits	519 M 613AEA	46
Chaves de caixa sextavadas, roquete (237 A 3/8") e acessórios de 3/8"	519 M 613BEA	20
Chaves de caixa estriadas, roquete (237 A 1/2") e acessórios de 1/2"	519 M 612CLA	35
Chaves de boca e luneta com roquete reversível (8-9-10-11-12-13-14-15-16-17-18-19 mm)	519 M 285 KA	12
Chaves de boca e luneta (6-7-8-9-10-11-12-13-14-15-16-17-18-19-21-22-24 mm)	519 M 285A1	17
Chaves de boca e luneta (27-29-30-32-34 mm)	519 M 285A2	5
Chaves crescentes, alicate auto-blocante e tesoura	519 M 294B	4
Chaves de fendas para parafusos cabeça com fenda e parafusos PHILLIPS®	519 M 324H	7

DESCRIÇÃO

DESCRIÇÃO	ART.	PÇS.
Chaves de fendas para parafusos TORX® Tamper Resistant (T10-T15-T20-T25-T30-T40)	519 M 324STX	8
Chaves macho angulares sextavadas com punho bi-material (3-4-5-6-7-8-10 mm)	519 M 280HG	7
Chaves macho sextavadas, chaves macho TORX® e jogo de bits com formas especiais	519 M 280N1	117
Alicates para freios de segurança interiores e exteriores 15÷25 e 19÷60	519 M 127C	6
Alicate universal, alicate ajustável, alicate de corte, alicate de pontas extralongas, alicate auto-blocante	519 M 150AX	5
Lima plana, lima meia-cana, lima redonda, lima quadrada, lima triangular (corte meia-murça)	519 M 990A5MD	5
Martelos, cinzéis e punções para cavilhas	519 M 382F	7

Você quer apenas o sortido? Vá para a página 28

ENCONTRAR O SEU SORTIDO IDEAL?
para Kitplanner-gb.usag.it e crie-o!



6
GAVETAS

3
MÓDULOS



6
GAVETAS

3
MÓDULOS



264
PEÇAS

516 ST6MMEX
U05160634

RAL 3020

Carro START com conjunto para
MANUTENÇÃO 495 MMEX - 4 gavetas



264
PEÇAS

516 ST6NMMEX
U05161634

RAL 9005

Carro START com conjunto para
MANUTENÇÃO 495 MMEX - 4 gavetas



CONJUNTO PARA MANUTENÇÃO



519 M 601



519 M 324H

519 M 324STX

519 M 280N1



519 M 127N

519 M 150AX

519 M 382F

DESCRIÇÃO	ART.	PÇS.	DESCRIÇÃO	ART.	PÇS.
Alicate universal, alicate ajustável, alicate de corte, alicate de pontas extralongas, alicate auto-blocante	519 M 150AX	5	Martelo para mecânicos, maço, escopro e punções	519 M 382F	7
Alicates para freios de segurança interiores e exteriores 19-60	519 M 127N	4			
Chaves macho sextavadas, chaves macho TORX® y jogo de bits com formas especiais	519 M 280N1	117	Chaves combinadas, soquetes, catraca e acessórios	519 M 601	116
Chaves de fenda para parafusos cabeça com fenda e parafusos PHILLIPS®	519 M 324H	7			
Chaves de fenda para parafusos TORX® Tamper Resistant	519 M 324STX	8			

Você quer apenas o sortido? Vá para a página 28



CARROS RACING 519 A SUA OFICINA PREMIUM E PROFISSIONAL.



**DUAS RODAS
COM TRAVÃO**

Novo tampo de trabalho mais largo e com punho duplo

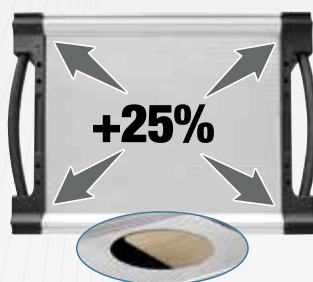

+25%

Dupla camada
Acima: placa de alumínio de 2 mm.
Abaixo: peça de madeira de 15 mm.



Amortecedores de borracha na estrutura e gavetas



Novos punhos ergonômicos de alumínio com abertura seletiva



Economize o seu tempo

Todos os carros USAG estão imediatamente prontos para uso, porque são fornecidos com as rodas já montadas na estrutura.



900 kg

8
GAVETAS
3
MÓDULOS

79 kg | mm | 814 / 1005 / 575



900 kg

7
GAVETAS
3
MÓDULOS

77 kg | mm | 814 / 1005 / 575



900 kg

6
GAVETAS

3
MÓDULOS

75 kg | mm | 814 / 1005 / 575

519 RS6/3V

U05190506

RAL 3020

Carro RACING (vazio)

519 RS8/3V

U05190508

RAL 3020

Carro RACING (vazio)

- Dimensões interiores:
 - 6 gavetas 570x420x60 mm.
 - 2 gavetas 570x420x130 mm.

519 RS7/3V

U05190507

RAL 3020

Carro RACING (vazio)

- Dimensões interiores:
 - 5 gavetas 570x420x60 mm.
 - 1 gaveta 570x420x130 mm.
 - 1 gaveta 570x420x200 mm.

519 RS6/3NV

U05190516

RAL 9005

Carro RACING (vazio)

- Dimensões interiores:
 - 4 gavetas 570x420x60 mm.
 - 1 gaveta 570x420x130 mm.
 - 1 gaveta 570x420x270 mm.



89 kg | mm | 1004
1005
575

519 RS6/4V
U05190546

RAL 3020

Carro RACING (vazio)

519 RS6/4NV
U05190566

RAL 9005

Carro RACING (vazio)

- Dimensões interiores:
 - 4 gavetas 760x420x60 mm.
 - 1 gaveta 760x420x130 mm.
 - 1 gaveta 760x420x270 mm.



106 kg | mm | 1194
1035
575

519 RS7/5V
U05190556

RAL 3020

Carro RACING (vazio)

- Dimensões interiores:
 - 5 gavetas 950x420x60 mm.
 - 1 gaveta 950x420x130 mm.
 - 1 gaveta 950x420x200 mm.



106 kg | mm | 1194
1035
575

519 RB07/3V
U05190097

RAL 3020

Carro RACING com porta lateral (vazio)

- Dimensões interiores:
 - 5 gavetas 570x420x60 mm.
 - 1 gaveta 570x420x130 mm.
 - 1 gaveta 570x420x200 mm.
- Armário lateral: 380x400x720 mm.



128 kg | mm | 1.212
1000
670

519 RBU6/3V
U05190098

RAL 3020

RAL 9005

Bancada de trabalho móvel RACING (vazio)

- Dimensões interiores:
 - 3 gavetas 570x420x60 mm.
 - 2 gavetas 570x420x130 mm.
 - 1 gaveta 570x420x200 mm.
- Compartimento lateral: 380x524x704 mm.



45 kg | mm | 814
500
575

519 RSC4/3V
U05190534

RAL 3020

Armário RACING (vazio)

- Dimensões interiores:
 - 3 gavetas: 570x420x60 mm.
 - 1 gaveta: 570x420x130 mm.



51 kg | mm | 1004
500
575

519 RSC4/4V
U05190544

RAL 3020

Armário RACING (vazio)

- Dimensões interiores:
 - 3 gavetas: 760x420x60 mm.
 - 1 gaveta: 760x420x130 mm.



60 kg | mm | 1194
500
575

519 RSC4/5V
U05190554

RAL 3020

Armário RACING (vazio)

- Dimensões interiores:
 - 3 gavetas: 950x420x60 mm.
 - 1 gaveta: 950x420x130 mm.

NÃO CONSEGUE Vão agora



6
GAVETAS

3
MÓDULOS



6
GAVETAS

3
MÓDULOS

156
PEÇAS

519 RS6/3MM
U05190628

RAL
3020

519 RS6/3NMM
U05191628

RAL
9005

**Carro RACING com conjunto para
MANUTENÇÃO 495 MB - 4 gavetas**

155
PEÇAS

519 RS6/3MA
U05190627

RAL
3020

519 RS6/3NMA
U05191627

RAL
9005

**Carro RACING com conjunto AUTOMÓVEL
495 MAA - 3 gavetas**

CONJUNTO PARA MANUTENÇÃO



519 M 613AEA 519 M 613CEA 519 M 285A1



519 M 127C 519 M 150AX 519 MSK6



519 M 324H 519 M 324STX 519 MSK6+
692 J32



519 M 990A5MD 519 M 382 519 MSK6

CONJUNTO AUTOMÓVEL



519 M 285A1 519 M 324H 519 M 324STX



519 M 613AEA 519 M 612CLA

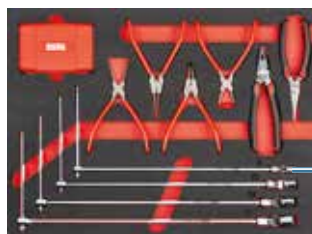

519 M 276C



CHAVES T COM CARDA
8-10-13-17 mm

DESCRIÇÃO

DESCRIÇÃO	ART.	PÇS.
Chaves de caixa sextavadas, roquete (237 A de 1/4"), acessórios de 1/4" e bits	519 M 613AEA	46
Chaves de caixa sextavadas, roquete (237 A de 1/2") e acessórios de 1/2"	519 M 613CEA	23
Chaves de boca e luneta (6-7-8-9-10-11-12-13-14-15-16-17-18-19-21-22-24 mm)	519 M 285A1	17
Alicates para freios de segurança interiores e exteriores 15÷25 e 19÷60	519 M 127C	6
Alicate universal, alicate ajustável, alicate de corte, alicate de pontas extralongas, alicate auto-blocante	519 M 150AX	5
Chaves de fenda para parafusos cabeça com fenda e parafusos PHILLIPS®	519 M 324H	7
Chaves de fenda para parafusos TORX® Tamper Resistant (T10-T15-T20-T25-T30-T40)	519 M 324STX	8
Lima plana, lima meia-cana, lima redonda, lima quadrada, lima triangular (corte meia-murça)	519 M 990A5MD	5
Martelos, cinzéis e punções para cavilhas	519 M 382F	7
Conjunto com bits e roquete reversível	692 J32	32

DESCRIÇÃO

DESCRIÇÃO	ART.	PÇS.
Chaves de caixa sextavadas, roquete (237 A de 1/4"), acessórios de 1/4" e bits	519 M 613AEA	46
Chaves de caixa estriadas, roquete (237 A 1/2") e acessórios de 1/2"	519 M 612CLA	35
Chaves de boca e luneta (6-7-8-9-10-11-12-13-14-15-16-17-18-19-21-22-24 mm)	519 M 285A1	17
Chaves de fenda para parafusos cabeça com fenda e parafusos PHILLIPS®	519 M 324H	7
Chaves de fenda para parafusos TORX® Tamper Resistant (T10-T15-T20-T25-T30-T40)	519 M 324STX	8
Alicates para freios de segurança, alicate universal, alicate de pontas longas, chaves em T com chaves de caixa sextavadas (8-10-13-17 mm), jogo de bits e roquete	519 M 276C	42

Você quer apenas o sortido? Vá para a página 28

ENCONTRAR O SEU SORTIDO IDEAL? para Kitplanner-gb.usag.it e crie-o!



6
GAVETAS

4
MÓDULOS



8
GAVETAS

3
MÓDULOS

301
PEÇAS

519 RS6/4MM
U05190632

RAL
3020



519 RS6/4NMM
U05191632

RAL
9005

**Carro RACING com conjunto para
MANUTENÇÃO 495 MC - 4 gavetas**

301
PEÇAS

519 RS8/3MM
U05192632

RAL
3020



**Carro RACING com conjunto para
MANUTENÇÃO 495 MC - 4 gavetas**

CONJUNTO PARA MANUTENÇÃO



519 M 612CLA

519 M 613BEA

519 M 613AEA

519 M 285KA

519 M 285A1

519 M 285A2

519 M 294B

519 M 324H

519 M 324STX

519 M 280HG

519 M 280N1

519 M 127C

519 M 150AX

519 M 382F

519 M 990A5MD

DESCRIÇÃO	ART.	PÇS.	DESCRIÇÃO	ART.	PÇS.
Chaves de caixa sextavadas, roquete (237 A de 1/4"), acessórios de 1/4" e bits	519 M 613AEA	46	Chaves de fenda para parafusos TORX® Tamper Resistant (T10-T15-T20-T25-T30-T40)	519 M 324STX	8
Chaves de caixa sextavadas, roquete (237 A 3/8") e acessórios de 3/8"	519 M 613BEA	20	Chaves macho angulares sextavadas com punho bi-material (3-4-5-6-7-8-10 mm)	519 M 280HG	7
Chaves de caixa estriadas, roquete (237 A 1/2") e acessórios de 1/2"	519 M 612CLA	35	Chaves macho sextavadas, chaves macho TORX® e jogo de bits com formas especiais	519 M 280N1	117
Chaves de boca e luneta com roquete reversível (8-9-10-11-12-13-14-15-16-17-18-19 mm)	519 M 285 KA	12	Alicates para freios de segurança interiores e exteriores 15÷25 e 19÷60	519 M 127C	6
Chaves de boca e luneta (6-7-8-9-10-11-12-13-14-15-16-17-18-19-21-22-24 mm)	519 M 285A1	17	Alicate universal, alicate ajustável, alicate de corte, alicate de pontas extralongas, alicate auto-blocante	519 M 150AX	5
Chaves de boca e luneta (27-29-30-32-34 mm)	519 M 285A2	5	Lima plana, lima meia-cana, lima redonda, lima quadrada, lima triangular (corte meia-murça)	519 M 990A5MD	5
Chaves crescentes, alicate auto-blocante e tesoura	519 M 294B	4	Martelo para mecânicos, maço, escopro e punções	519 M 382F	7
Chaves de fenda para parafusos cabeça com fenda e parafusos PHILLIPS®	519 M 324H	7			

Você quer apenas o sortido? Vá para a página 28

MÓDULOS DE ESPUMA BICOLOR



519 M 613AEA 519 M 613CEA 519 M 285A1



519 M 127C 519 M 150AX 519 MSK6



519 M 324H 519 M 324STX 519 MSK6+692 J32



519 M 990A5MD 519 M 382 519 MSK6



519 M 285A1 519 M 324H 519 M 324STX



519 M 613AEA 519 M 612CLA



519 M 276C



CHAVES T COM CARDA

8-10-13-17 mm

495 MB

U04950628

156
PEÇAS



Conjunto para manutenção - 4 gavetas

DESCRIÇÃO	ART.	PÇS.
Chaves de caixa sextavadas, roquete 237 A de 1/4", acessórios de 1/4" e bits	519 M 613AEA	46
Chaves de caixa sextavadas, roquete (237 A de 1/2") e acessórios de 1/2"	519 M 613CEA	23
Chaves de boca e luneta (6-7-8-9-10-11-12-13-14-15-16-17-18-19-21-22-24 mm)	519 M 285A1	17
Alicates para freios de segurança interiores e exteriores 15÷25 e 19÷60	519 M 127C	6
Alicate universal, alicate ajustável, alicate de corte, alicate de pontas extralongas, alicate auto-blocante	519 M 150AX	5
Chaves de fenda para parafusos cabeça com fenda e parafusos PHILLIPS®	519 M 324H	7
Chaves de fenda para parafusos TORX® Tamper Resistant (T10-T15-T20-T25-T30-T40)	519 M 324STX	8
Lima plana, lima meia-cana, lima redonda, lima quadrada, lima triangular (corte meia-murça)	519 M 990A5MD	5
Martelos, cinzéis e punções para cavilhas	519 M 382F	7
Conjunto com bits e roquete reversível	692 J32	32

495 MAA

U04950627

155
PEÇAS



Fornecido com módulos de espuma bicolor - 3 gavetas

DESCRIÇÃO	ART.	PÇS.
Chaves de caixa sextavadas, roquete 237 A de 1/4", acessórios de 1/4" e bits	519 M 613AEA	46
Chaves de caixa estriadas, roquete (237 A 1/2") e acessórios de 1/2"	519 M 612CLA	35
Chaves de boca e luneta (6-7-8-9-10-11-12-13-14-15-16-17-18-19-21-22-24 mm)	519 M 285A1	17
Chaves de fenda para parafusos cabeça com fenda e parafusos PHILLIPS®	519 M 324H	7
Chaves de fenda para parafusos TORX® Tamper Resistant (T10-T15-T20-T25-T30-T40)	519 M 324STX	8
Alicates para freios de segurança, alicate universal, alicate de pontas longas, chaves em T com chaves de caixa sextavadas (8-10-13-17 mm), jogo de bits e roquete	519 M 276C	42



519 M 612CLA

519 M 613BEA

519 M 613AEA



519 M 285KA

519 M 285A1

519 M 285A2

519 M 294B

301
PEÇAS



495 MC

U04950632

Conjunto para manutenção - 4 gavetas



519 M 324H

519 M 324STX

519 M 280HG

519 M 280N1



519 M 127C

519 M 150AX

519 M 382F

519 M 990A5MD

MÓDULOS DE PLÁSTICO



519/613AEA 519/613CEA 519 SK692V



519/285A1 519/150AX 519 SK692V



519/324H 519/324TX 519 SK692V + 692 J32



519 SK692V 519/990A1 519/382F



519/613AEA 519/613CEA 519 SK692V + 692 J32



519/324H 519/285A1 519/150AX

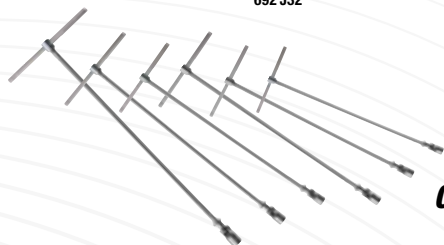

CHAVES T COM CARDA
7-8-10-12-13-17 mm

495 PM
U04950630

157
PEÇAS



Conjunto para manutenção - 4 gavetas

DESCRIÇÃO	ART.	PÇS.
Chaves de caixa sextavadas, roquete 237 A de 1/4", acessórios de 1/4" e bits	519/613AEA	42
Chaves de caixa sextavadas, roquete (237 A de 1/2") e acessórios de 1/2"	519/613CEA	22
Chaves de boca e luneta (6-7-8-9-10-11-12-13-14-15-16-17-18-19-22-24 mm) chaves HK em L (1,5-2-2,5-3-4-5-6-8-10 mm)	519/285A1	25
Alicate universal, alicate ajustável, alicate de corte, alicate de pontas extralongas, alicate auto-blocante	519/150AX	5
Chaves de fenda para parafusos cabeça com fenda e parafusos PHILLIPS®	519/324H	10
Chaves de fenda para parafusos TORX®	519/324TX	9
Lima plana, meia-cana, redonda e triangular	519/990A1	4
Martelos, cinzéis e punções para cavilhas	519/382F	8
Conjunto com bits e roquete reversível	692 J32	32

495 PA
U04950629

142
PEÇAS



Conjunto AUTOMÓVEL - 2 gavetas

DESCRIÇÃO	ART.	PÇS.
Chaves de caixa sextavadas, roquete 237 A de 1/4", acessórios de 1/4" e bits	519/613AEA	42
Chaves de caixa sextavadas, roquete (237 A de 1/2") e acessórios de 1/2"	519/613CEA	22
Chaves de fenda para parafusos cabeça com fenda e parafusos PHILLIPS®	519/324H	10
Chaves de boca e luneta (6-7-8-9-10-11-12-13-14-15-16-17-18-19-22-24 mm) chaves HK em L (1,5-2-2,5-3-4-5-6-8-10 mm)	519/285A1	25
Alicate universal, alicate ajustável, alicate de corte, alicate de pontas extralongas, alicate auto-blocante	519/150AX	5
Chaves em T com chave de caixa (7-8-10-12-13-17 mm)	276 CE	6
Conjunto com bits e roquete reversível	692 J32	32

DESCRIÇÃO	ART.	PÇS.
Chaves de caixa sextavadas, roquete 237 A de 1/4", acessórios de 1/4" e bits	519 M 613AEA	46
Chaves de caixa sextavadas, roquete (237 A 3/8") e acessórios de 3/8"	519 M 613BEA	20
Chaves de caixa estriadas, roquete (237 A 1/2") e acessórios de 1/2"	519 M 612CLA	35
Chaves de boca e luneta com roquete reversível (8-9-10-11-12-13-14-15-16-17-18-19 mm)	519 M 285 KA	12
Chaves de boca e luneta (6-7-8-9-10-11-12-13-14-15-16-17-18-19-21-22-24 mm)	519 M 285A1	17
Chaves de boca e luneta (27-29-30-32-34 mm)	519 M 285A2	5
Chaves crescentes, alicate auto-blocante e tesoura	519 M 294B	4
Chaves de fenda para parafusos cabeça com fenda e parafusos PHILLIPS®	519 M 324H	7
Chaves de fenda para parafusos TORX® Tamper Resistant (T10-T15-T20-T25-T30-T40)	519 M 324STX	8
Chaves macho angulares sextavadas com punho bi-material (3-4-5-6-7-8-10 mm)	519 M 280HG	7
Chaves macho sextavadas, chaves macho TORX® y jogo de bits com formas especiais	519 M 280N1	117
Alicates para freios de segurança interiores e exteriores 15÷25 e 19÷60	519 M 127C	6
Alicate universal, alicate ajustável, alicate de corte, alicate de pontas extralongas, alicate auto-blocante	519 M 150AX	5
Lima plana, lima meia-cana, lima redonda, lima quadrada, lima triangular (corte meia-murça)	519 M 990A5MD	5
Martelos, cinzéis e punções para cavilhas	519 M 382F	7



NÃO CONSEGUE ENCONTRAR O SEU SORTIDO IDEAL?

Vá agora para
Kitplanner-gb.usag.it e crie-o!

Módulos de plástico



519/127N
U05190716 **4** PEÇAS

127 N 19÷60 · 127 PN 19÷60 · 128 N 19÷60 · 128 PN 19÷60.



519/150AX
U05190850 **5** PEÇAS

133 AX 160 · 134 250 · 150 AX 180 · 180 C 250 · 188 AX 160.



519/280HG
U05191860 **7** PEÇAS

280 HG 3-4-5-6-7-8-10.



519/280HGTS
U05191861 **7** PEÇAS

280 HGTS 3-4-5-6-7-8-10.



519/285A1
U05190785 **25** PEÇAS

285 6-7-8-9-10-11-12-13-14-15-16-17-18-19-22-24 280 S9 1,5÷10.



519/285B2
U05190823 **4** PEÇAS

285 27-29-30-32.



519/285KA1
U05190788 **12** PEÇAS

285 KA 8-9-10-11-12-13-14-15-16-17-18-19.



519/294
U05190732 **9** PEÇAS

204 250 · 294 A 250 · 367 2x110-3x130-4x145-5x165-6x180-8x200 · 981 A3.



519/322H
U05190772 **10** PEÇAS

322 0,5x3x75-0,8x4x100-1x5,5x125-1,2x6,5x150-1,6x8x175 · 322 PH 0x75-1x100-2x125 · 322 N 0,8x4x30 · 322 NPH 2x30.



519/322STX
U05190831 **6** PEÇAS

322 STX T10-T15-T20-T25-T30-T40.



519/324H
U05190763 **10** PEÇAS

324 0,5x3x75-0,8x4x100-1x5,5x125-1,2x6,5x150-1,2x8x200 · 324 PH 0x75-1x75-2x100 · 324 N 0,8x4x35 · 324 NPH 2x35.



519/324TX
U05190764 **9** PEÇAS

324 TX T6x50-T7x50-T8x50-T9x75 · 324 STX T10x75-T15x75-T20x100-T25x100-T30x125.



519/366
U05190740 **7** PEÇAS

351 200 · 362 125-150 · 364 125 · 366 3x125 · 4x150 · 368 4x125.



519/382F
U05190742 **8** PEÇAS

362 150 · 367 2x100-3x130-4x145-5x165 · 368 4x125 · 376 35 · 382F 500.



519/613AEA **42** PEÇAS

235 1/4" EN 4-4,5-5-5,5-6-7-8-9-10-11-12-13-14 · 236 1/4" 50-150 · 237 A 1/4" · 240 1/4" · 241 1/4" · 243 1/4" · 692 S11 · 692 STX/S11 · 684 1/4"-1/4".



519/613BEA **21** PEÇAS

235 3/8" E 6-7-8-9-10-11-12-13-14-15-16-17-18-19-21-22 · 236 3/8" 125-250 · 237 A 3/8" · 240 3/8" N · 241 3/8".



519/613CEA **22** PEÇAS

235 1/2" EN 10-11-12-13-14-15-16-17-18-19-20-21-22-24-27-30-32 · 236 1/2" 125-250 · 237 A 1/2" · 240 1/2" N · 241 1/2".



519/990A1
U05190825 **4** PEÇAS

990 M PA/200 · 990 M PB/200 · 990 M PC/200 · 990 M PE/200.



Crie seu sortido ideal

Esta é apenas uma seleção de todos os sortimentos disponíveis, todos em oferta: em kitplanner-gb.usag.it você pode encontrar 200 módulos e 120 sortimentos para escolher!



8 PEÇAS **XL**

519/280T
U05190727

280 T 2-2,5-3-4-5-6-8-10.



8 PEÇAS **XXL**

519/276
U05190725

276 CE 7-8-10-11-13-14-17-19.

Módulos de espuma bicolor

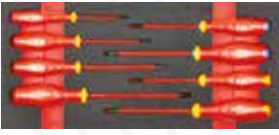

519 M 091A
U05191016 **8** PEÇAS
091 0,5x3x75-0,8x4x100-1x5,5x125
1,2x6,5x150 · 091 PH 1x100-2x125
· 091 PZ 1x100-2x125.



519 M 127N
U05190937 **4** PEÇAS
127 N 19÷60 · 127 PN 19÷60 ·
128 N 19÷60 · 128 PN 19÷60.



519 M 150AX
U05190965 **5** PEÇAS
133 AX 160 · 134 250 · 150 AX 180 ·
180 C 250 · 188 AX 160.



519 M 280HG
U05191945 **7** PEÇAS
280 HG 3-4-5-6-7-8-10.



519 M 280HGTS
U05191946 **7** PEÇAS
280 HGTS 3-4-5-6-7-8-10.



519 M 280N1
U05191013 **117** PEÇAS
280 S9 1,5-2-2,5-3-4-5-6-8-10 · 280 TX/
S8C T10-T15-T20-T25-T27-T30-T40-T45
· 692 J100.

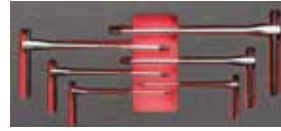

519 M 280TK
U05190935 **6** PEÇAS
280 TK 2,5-3-4-5-6-8.



519 M 285A1
U05190921 **17** PEÇAS
285 6-7-8-9-10-11-12-13-14-15-16-
17-18-19-21-22-24.



519 M 285A2
U05190943 **5** PEÇAS
285 27-29-30-32-34.



519 M 285KA
U05190944 **12** PEÇAS
285 KA 8-9-10-11-12-13-14-15-
16-17-18-19.

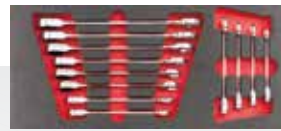

519 M 285KB
U05191060 **12** PEÇAS
285 KB 8-9-10-11-12-13-14-15-
16-17-18-19.



519 M 294B
U05191015 **4** PEÇAS
135 A 250 · 207 E · 294 AC · 294 AD 250.



519 M 324H
U05190910 **8** PEÇAS
324 0,5x3x75-0,8x4x100-1x5,5x125-
1,2x6,5x150 · 324 PH 1x100-2x125
324 D 0,6x3,5x100 324 E 1,6x8x175.



519 M 324STX
U05190911 **7** PEÇAS
324 STX T10x75-T15x75-T20x100-
T25x100-T27x100-T30x125-T40x150.



519 M 382F
U05190926 **7** PEÇAS
362 175 · 367 2x100-3x130-6x180
368 3x100 · 376 28 · 382F 500.



519 M 613AEA **46** PEÇAS
U05190940 237 A
235 1/4" EN 5,5-6-7-8-9-10-11-12-13-14 · 236
1/4" 50-100 · 237 A 1/4" · 240 1/4" · 241 1/4" ·
243 1/4" · 280 LTS/S9 · 684 1/4"-1/4" · 660 0,6-
1-1,6 · 660 E 3-4-5-6-8 · 660 PH 1-2-3 · 660 PZ
1-2-3 · 660 STX T15-T20-T25-T27-T30-T40.



519 M 613BEA **20** PEÇAS
U05190928 237 A
235 3/8" E 7-8-9-10-11-12-13-14-15-16-
17-18-19-21-22 · 236 3/8" 125-250 ·
237 A 3/8" · 240 3/8" N · 241 3/8".



519 M 613CEA **23** PEÇAS
U05190942 237 A
235 1/2" EN 8-10-11-12-13-14-15-16-
17-18-19-21-22-23-24-27-30-32 · 236
1/2" 125-250 · 237 A 1/2" · 240 1/2" N
· 241 1/2".



519 M 990A5MD **5** PEÇAS
U05191011
990 M PA/200 · 990 M PB/200 · 990 M
PC/200 · 990 M PD/200 · 990 M PE/200.



519 M 276
U05190936 **7** PEÇAS **XXL**
276 CE 7-8-10-11-13-17-19.



519 M 280T
U05191059 **8** PEÇAS **XL**
280 T 2-2,5-3-4-5-6-8-10.



519 M 276
U05190936 **7** PEÇAS **XXL**
276 CE 7-8-10-11-13-17-19.

Malas de manutenção



002 JMA U00020011

13 kg | 460 mm | 158 mm | 385 mm

Mala com conjunto para manutenção

- Mala com cobertura em alumínio e reforços de metal
- Dobradiça de fecho de metal dupla com fechadura (chave incluída)
- Três painéis interiores equipadas com elásticos para guardar ferramentas
- Base com espuma bicolor com formas

002 JTMA U00020015

14 kg | 485 mm | 200 mm | 377 mm

Mala-trolley com conjunto para manutenção



002 JTMA: RODAS INTEGRADAS NA ESTRUTURA



CONTÉM ALICATES DE SÉRIE AX, CHAVE DE FENDA 324 E A CHAVE CRESCENTE 294 AD!

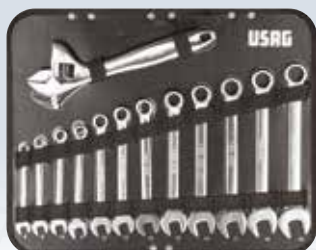

**181
PEÇAS**



DESCRIÇÃO	MEDIDA	PÇS.
Chaves de caixa sextavadas de 1/2"	10-11-12-13-14-15-16-17-18-19-21-22-24-27-30-32 mm	16
Chaves de caixa sextavadas de 1/4"	4-4,5-5-5,5-6-7-8-9-10-11-12-13-14 mm	13
Extensões de 1/2"	130-250 mm	2
Extensões de 1/4"	55-100 mm	2
Roquete reversível de 1/2"		1
Roquete reversível de 1/4"		1
Punho para chaves de caixa de 1/4"		1
Cardan de 1/2"		1
Cardan de 1/4"		1
Acessórios para bits	1/4-1/4"	1
Chaves de boca e luneta	8-9-10-11-12-13-14-15-16-17-18-19 mm	12
Chave crescente	250 mm	1
Chaves de fenda para parafusos cabeça com fenda	0,4x2,5x50-0,5x3x75-0,8x4x100-1x5,5x125-1,2x6,5x150-1,6x8x175	6
Chaves de fenda para parafusos PHILLIPS®	1x75-2x125	2
Chaves de fenda para parafusos POZIDRIV®-SUPADRIV®	1x75-2x125	2
Chaves macho angulares	1,5-2-2,5-3-4-5-6-8-10 mm	9
Alicate universal	180 mm	1
Alicate ajustável	250 mm	1
Alicate de pontas planas	160 mm	1
Alicate de corte na diagonal	160 mm	1
Busca pólos para testar fases		1

DESCRIÇÃO	MEDIDA	PÇS.
Tesoura para electricistas		1
X-acto		1
Fita métrica	3 m	1
Mini-armação de serrote		1
Martelo para mecânicos	300 g	1
Bits para parafusos cabeça com fenda	3-4-4,5-5-5,5-6-6,5-7-8	9
Bits para parafusos PHILLIPS® PH	00-0-1(x2)-2(x2)-3-4	8
Bits para parafusos POZIDRIV® PZ	1-2(x2)-3-4	5
Bits para parafusos com hexágono interno	1,5-2-2,5-3-4-5-5,5-6-7-8 mm	10
Bits para parafusos com hexágono interno	1/16-5/64-3/32-7/64-1/8-9/64-5/32-3/16-7/32-1/4	10
Bits TORX®	T8-T9-T10-T15-T20-T25-T27-T30-T40-T45	10
Bits TORX® Tamper Resistant	T8-T10-T15-T20-T25-T27-T30-T35-T45	9
Bits Tri-Wing	1-2-3-4	4
Bits Spanner	4-6-8-10-12	5
Bits Torq	6-8-10	3
Bits de quadra	0-1-2(x2)-3	5
Bits de embraiagem	1/8-5/32-3/16-1/4-5/16	5
Bits XZN	M5-M6-M8	3
Bits sextavados para parafusos com hexágono interno com furo	2-2,5-3-4-5-6	6
Bits sextavados para parafusos com hexágono interno com furo	5/64-3/32-7/64-1/8-9/64-5/32	6
Extensões magnéticas	1/4"	2



174
PEÇAS

002 JMP
U00020004

12 kg | mm → 460
↓ 155
↙ 370

Mala com conjunto para manutenção, tamanho em polegadas

- Mala com cobertura em alumínio e reforços de metal
- Dobradiça de fecho de metal dupla com fechadura (chave incluída)
- Punho com protecção de plástico
- Três painéis interiores equipadas com elásticos para guardar ferramentas
- Sistema de bloqueio do painel desdobrável



606 1/2 APOL



606 1/4 APOL



692 J100



DESCRIÇÃO	MEDIDA	PÇS.	DESCRIÇÃO	MEDIDA	PÇS.
Jogo de chaves de caixa estriadas em caixa ABS, tamanho em polegadas	606 1/2 APOL	15	Jogo de oito chaves macho angulares longas com cabeça esférica, tamanho em polegadas	280 LTSP/S8	8
Jogo de chaves de caixa sextavadas em caixa ABS, tamanho em polegadas	606 1/4 APOL	18	Chaves de boca e luneta, tamanho em polegadas	285 P / 1/4-5/16-3/8-7/16-1/2-9/16-5/8-11/16-3/4-13/16-7/8-15/16	12
Busca pólos para testar fases 100÷250V	321 F	1	Chave crescentes com ajuste rápido	294 AD/250	1
Alicate de pontas semi-redondas e extra-longas com mordentes rectos	133 AX/160	1	Chaves de fenda para parafusos cabeça com fenda	324 0,4x2,5x75-0,5x3x75-0,8x4x100-1x5,5x125-1,2x6,5x150-1,6x8x175	6
Alicate universal	150 AX/180	1	Chaves de fenda para parafusos PHILLIPS®	324 PH / 1x75-2x125	2
Alicate ajustável com dobradiça fechada	180 C/250	1	Chaves de fenda para parafusos POZIDRIV®-SUPADRIV®	324 PZ / 1x75-2x125	2
Alicate de corte na diagonal de uso intensivo	188 AX /160	1	Martelo de pena	382/300	1
Armação de serrote com sistema de ajustamento da tensão da lâmina	201 S	1	Jogo de bits com formas especiais - 1/4"	692 J100	100
Tesoura de electricista, lâminas de aço	207 C	1	Fita métrica profissionais à prova de choque	981 A/3	1
X-acto	220 B1	1			



183
PEÇAS

5
COMPARTMENTS

646/5LM183
U06468002E

15 kg | mm → 560
↓ 320
↙ 220

Caixa de ferramenta extensível longa, cinco divisões

- Para usar com aloquete
- Estrutura em chapa de aço com acabamento anafórico
- Dimensões interiores:
vão 537x207x100 mm
divisões 537x103x52 mm



DESCRIÇÃO	MEDIDA	PÇS.
Jogo de bits com formas especiais	692 J100	100
Jogo com chaves de caixa sextavadas	601 1/2 J22	22
Jogo com chaves de caixa sextavadas e bits	601 1/4 J34	34
Jogo de chaves de boca e luneta	285 J/B16 (6-7-8-9-10-11-12-13-14-15-16-17-18-19-22-24 mm)	16
Jogo de 5 chaves de fenda	322 SH5 (322 0,6X3,5X75-0,8X4X100-1X5,5X100-322 PH 1X100-2X125	5
Jogo com 2 alicates	150 AX/S2 (150 AX 180 - 180 C 250)	2
Martelo 400 gr	382/400	1
Tesoura para electricistas	207C	1
Armação de serrote	201	1
Chave crescente cromada	294 A 200	1



MAX 11 kg
CAPACIDADE 34 L



Todos os equipamentos disponíveis

007/1V
U00070001

2,5 kg | mm | 420
340
240

Bolsa profissional para ferramentas (vazia)

- Modelo de tecido de elevada resistência
- Parte inferior rígida à prova de água
- Espaço interior para ferramentas
- Pega de alumínio com pega revestida de cabedal
- 2 bolsos dianteiros para objectos pequenos, 1 bolso lateral com fecho de velcro, 1 bolso lateral aberto para acesso rápido ao conteúdo, 4 bolsos traseiros revestidos por uma tampa macia
- 2 ganchos internos para fita métrica e 6 elásticos para segurar ferramentas
- 1 bolso com 4 elásticos para segurar ferramentas e 11 elásticos para chaves de fenda
- Coberta com tampa macia com velcro



MAX 15 kg
CAPACIDADE 47 L



Bolso para serra

007 V
U00070002

4 kg | mm | 490
350
220

Bolsa profissional para ferramentas (vazia)

- Modelo em tecido de alta resistência
- Base rígida resistente à água
- Vãos interiores para ferramentas e bolsa frontal para serra
- Punho em alumínio revestido
- Alça de transporte à tiracolo
- Abertura superior com fecho de velcro



MAX 18 kg
CAPACIDADE 33 L



Puxador telescópico de alumínio

007 TXV
U00070065

5,4 kg | mm | 550
440
360

Carrinho bolsa de ferramentas (vazio)

- Modelo em tecido de alta resistência
- Puxador telescópico de alumínio
- 6 bolsos externos e 1 frontal para uma serra
- Vãos interiores para ferramentas
- Punho em alumínio revestido
- Abertura superior com fecho de velcro
- Capacidade máxima de carga: 18 kg



Bolso frontal para serra



Rodas com diâmetro 90 mm



CAPACIDADE
15 L

007 MCV
U00070008

1 kg

mm

↔ 360
↑ 280
↙ 190

Saco de ferramentas (vazio)

- Modelo de tecido de elevada resistência
- Fundo rígido à prova de água
- Compartimentos internos para guardar ferramentas
- 3 bolsos frontais com proteções superiores macias
- 3 bolsos traseiros
- Puxadores com tampa de PVC
- Alça de transporte à tiracolo



CAPACIDADE
8 L

007 FLV
U00070007

470 g

mm

↔ 310
↑ 220
↙ 140

Saco de ferramentas (vazio)

- Modelo de tecido de elevada resistência
- Bolso frontal com fecho de correr
- Bolso traseiro com fecho de velcro
- Fundo rígido reforçado
- Compartimentos internos para guardar ferramentas
- Puxadores com tampa de PVC



CAPACIDADE
9 L

007 PLV
U00070034

1,7 kg

mm

↔ 450
↑ 170
↙ 180

Mala para canalizadores (vazia)

- Tecido de alta resistência
- Fundo rígido rebitado para uma maior resistência
- Bolso interior para documentos
- Pode conter uma chave de tubos 1 1/2"
- Gancho exterior para fita métrica
- Alça a tiracolo amovível para um maior conforto durante o transporte
- Dois punhos para melhor fixação
- Fecho de velcro e fivelas de encaixe de libertação rápida





MAX
15 kg

CAPACIDADE
8 L



Abertura na frente para acesso rápido ao conteúdo



007 RV
U00070033

1,8 kg | mm → 460
↓ 160
↙ 350

Bolsa para portátil e ferramentas (vazia)

- Tecido de alta resistência
- Fundo rígido reforçado
- A abertura na frente permite um rápido acesso ao conteúdo
- Compartimento almofadado para PC portátil e documentos (dimensões interiores: 340x240 mm)
- 14 bolsas, 2 fivelas para ferramentas e 1 gancho para a fita métrica
- Alça a tiracolo amovível para um maior conforto durante o transporte
- Fecho com fivelas de encaixe de libertação rápida

MAX
12 kg

CAPACIDADE
30 L



Bolsa na parte de trás para bloco de notas e documentos



007 SV
U00070004

3,1 kg | mm → 355
↓ 225
↙ 460

Mochila profissional (vazia)

- Modelo em tecido de alta resistência
- Alça de peito ajustável
- Alças para a cintura almofadadas, que distribuem o peso de maneira uniforme
- Fundo rígido à prova de água
- Compartimento interior para guardar ferramentas
- Bolsos laterais e frontais
- Compartimento para documentos interior
- Compartimento almofadado para PC portátil e documentos (dimensões interiores: 340x240 mm)
- Capacidade: 12 kg

007 TV
U00070006

3,5 kg | mm → 350
↓ 500
↙ 200

Trolley profissional para ferramentas (vazio)

- Dimensões bagagem de cabine
- Modelo em tecido de alta resistência
- Compartimentos interiores para guardar ferramentas
- Compartimento para documentos frontal
- Bolsos laterais com alças para objectos compridos
- Puxador telescópico de alumínio
- Rodas integradas na estrutura
- Alças a tiracolo traseiras
- Compartimento almofadado para PC portátil e documentos (dimensões interiores: 340x240 mm)
- Capacidade: 14 kg

MAX
14 kg

CAPACIDADE
30 L



Bolso na parte de trás para bloco de notas e documentos



MAX
20 kg

4,7 kg | mm | → 465
↑ 352
↙ 215



001 RV
U00010004

Mala para ferramentas em polipropileno de elevada espessura (vazia)

- Dois painéis amovíveis com elásticos para guardar ferramentas
- Vão inferior com separadores móveis
- Dupla fechadura

MAX
20 kg

6 kg | mm | → 465
↑ 352
↙ 255



001 TRV
U00010005

Trolley para ferramentas em polipropileno de elevada espessura (vazio)

- Punho telescópico de alumínio
- Rodas com rolamentos integrados



5
COMPARTMENTS

6,6 kg | mm | → 560
↑ 320
↙ 220



646/5LV
U06460301

Caixa de ferramenta extensível longa, cinco divisões (vazia)

- Para usar com aloquete
- Estrutura em chapa de aço com acabamento anaforético

8
COMPARTMENTS

1,5 kg | mm | → 422
↑ 106
↙ 335



640 A
U06400001

Estojo de peças (vazio)

- Tampa transparente: visibilidade imediata do conteúdo
- 8 compartimentos amovíveis, um pode ser dividido com as 2 divisórias fornecidas



641 T

Caixa de ferramentas (vazia)

- Material plástico de alta resistência
- 2 compartimentos para pequenos objectos na tampa
- Fecho com cadeado (não fornecido)
- Pega articulada
- Tabuleiro amovível interior

CÓD.	L (mm)	P (mm)	H (mm)	kg
A U06410004	16" 394	220	162	1,2 kg
B U06410005	19" 486	266	236	2,1 kg
C U06410006	24" 595	281	260	2,8 kg



CHAVE DE FENDA POWER ASSIST 324 XP VELOCIDADE DA BATERIA, PRECISÃO DA SUA MÃO



LEVE

5 LEDs frontais com desligamento automático aos 10 segundos.



ADAPTADOR MAGNÉTICO
com mandril de liberação rápida.



PUNHO

ergonómico em borracha resistente a óleo e produtos químicos.

IEC 60529



SISTEMA DE BLOQUEIO AUTOMÁTICO

do mandril para aplicar o binário manualmente.

CE
EN 60529



CARACTERÍSTICAS TÉCNICAS

Vibrações (mm/s ²)	1,4
Potência do som dB(A)	54
Dimensões (mm)	170x39
Peso (gr)	245



LÍTIO

Bateria de lítio de 3,6 V - 2,0 Ah.

<15% 
15÷74% 
75÷100% 



RECARREGÁVEL

Indicador LED do estado de carga da bateria. Recarga completa em 70 minutos. (IN: 5V = 3A).

CHAVE DE FENDA POWER ASSIST



300 RPM
0,9 Nm

SUA VELOCIDADE

Funciona com velocidade de 300rpm vindo do motor elétrico.

SUA PRECISÃO

Feche o aperto com a precisão de uma chave de fenda padrão.



10 Nm



Nylon de alta resistência



Bits seguros nos elásticos



1/4

324 XP/B16
U03240801

16
PEÇAS

Bolsa com parafusadora elétrica e bits

- Bolsa em nylon de alta resistência com gancho para cinto
- Elásticos porta-bits e bolsa para cabo USB-C



CHAVES DE FENDA 324 MELHORES DESEMPENHOS



PUNHO DE TRÊS MATERIAIS

- 1 Parte externa em poliuretano resistente a óleos e produtos químicos.
- 2 Corpo em poliamida resistente aos esforços.
- 3 Peça interna em poliamida de alta densidade para acoplamento perfeito com a lâmina.

LÂMINA REFORÇADA

O aço Chrome Silicon Vanadium oferece a melhor resistência mecânica.

PONTA DE MELHOR DESEMPENHO

Acabamento em zinco. Forma perfeita. Tratamento contra corrosão.

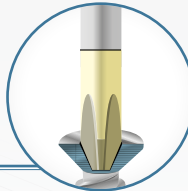

REVESTIMENTO SUAVE

Melhor conforto durante o uso.
Maior transmissão do torque.

FORMA ANTI-ROLAMENTO



YouTube



324 SH5 U03240645

Jogo de cinco chaves de fenda para parafusos cabeça com fenda e parafusos PHILLIPS®

- 324 D/0,8x4x100 - 1x5,5x125
- 324 PH/0x75 - 1x75 - 2x100

5
PEÇAS



324 SH8 U03240650

Jogo de oito chaves de fenda para parafusos cabeça com fenda e parafusos PHILLIPS®

- 324 D/0,4x2,5x50
- 324/0,5x3x75-0,8x4x100-1x5,5x125-1,2x6,5x150
- 324 PH/0x75-1x75-2x100

8
PEÇAS



324 SH12 U03240651

Jogo de doze chaves de fenda para parafusos cabeça com fenda PHILLIPS® e POZIDRIV®-SUPADRIV®

- 324 D/0,4x2,5x50
- 324/0,5x3x75-0,8x4x100-1x5,5x125-1,2x6,5x150
- 324 N/1x5,5x35
- 324 PH/0x75-1x75-2x100
- 324 NPH/2x35
- 324 PZ/1x75-2x100

12
PEÇAS



324 STX/S7 U03240662

Jogo de sete chaves de fenda para parafusos TORX® Tamper Resistant

- 324 STX/T10x75-T15x75-T20x100-T25x100-T27x100-T30x125-T40x150

7
PEÇAS



CHAVES DE FENDA 322 QUALIDADE E CONVENIÊNCIA.



7
PEÇAS



322 SH7

U03220254

Jogo de sete chaves de fenda para parafusos cabeça com fenda e PHILLIPS®

- 322 0,4x2x50-0,5x3x75-0,8x4x100-1x5,5x100-1,2x6,5x150
- 322 PH/1x100-2x125



10
PEÇAS



322 SH10

U03220255

Jogo de dez chaves de fenda para parafusos cabeça com fenda, PHILLIPS® e POZIDRIV®

- 322 0,4x2x50-0,5x3x75-0,8x4x100-1x5,5x100-1,2x6,5x150
- 322 PH/OX75-1x100-2x125
- 322 PZ 1X100-2X125

CHAVES DE FENDA 091 ISOLAMENTO DE 1000V - EN 60900.

USAG SLIM



5
PEÇAS

091 D/SH5

U00910119

Jogo de cinco chaves de fenda SLIM para parafusos cabeça com fenda e parafusos PHILLIPS® - 1000 V

- 091 D/0,6x3,5x100-0,8x4x100-1x5,5x125
- 091 DPH/1x100-2x125



5
PEÇAS

091 SH5

U00910100

Jogo de cinco chaves de fenda para parafusos cabeça com fenda e parafusos PHILLIPS® - 1000 V

- 091/0,5x3x75-0,8x4x100-1x5,5x125
- 091 PH/1x100-2x125



8
PEÇAS

091 SH8

U00910106

Jogo de oito chaves de fenda para parafusos cabeça com fenda e parafusos PHILLIPS®, POZIDRIV® - SUPADRIV® - 1000 V

- 091/0,5x3x75-0,8x4x100-1x5,5x125-1,2x6,5x150
- 091 PH/1x100-2x125
- 091 PZ/1x100-2x125



YouTube

8
PEÇAS

1/4

ROQUETE REVERSÍVEL INTEGRADO



333 K/SH8

U03330142



Conjunto COMBIDRIVE com bits

- Entregue com 6 bits diferentes de 1/4 pol.

DESCRIÇÃO	ART./MEDIDA	PÇS.
Punho COMBIDRIVE com 3 funções	333 K	1
Adaptador magnetico COMBIDRIVE	333 1/4 MG	1
Bits para parafusos cabeça com fenda -1/4"	660/0,6x4,5-1x5,5	2
Bits para parafusos PHILLIPS® -1/4"	660 PH 1-2	2
Bits para parafusos tipo umbraco -1/4"	660 E 3-4	2



ROQUETE REVERSÍVEL INTEGRADO



USAG 660 bits não incluídos

10
PEÇAS

1/4

333 K/SB10

U03330143



Conjunto COMBIDRIVE em bolsa de nylon

- Entregue com 8 lâminas diferentes
- Bolsa de nylon com gancho para cinto

DESCRIÇÃO	ART./MEDIDA	PÇS.
Punho COMBIDRIVE com 3 funções	333 K	1
Adaptador magnetico COMBIDRIVE	333 1/4 MG	1
Lâminas reversíveis COMBIDRIVE para parafusos cabeça com fenda	333 I 0,6x3,5-0,8x4/1x5,5-1,2x6,5	2
Lâminas reversíveis COMBIDRIVE para parafusos PHILLIPS®	333 PH 0-1/2-3	2
Lâminas reversíveis COMBIDRIVE para parafusos TORX®	333 TX T8-T9 333 STX T10-T15/T20-T25/T30-T40	4



YouTube

210 mm de comprimento



280 TQ

U02800800

Porta-pontas chave T

- Porta-pontas magnético duplo 1/4"
- Capacidade máxima do porta-pontas: Ponta sextavada de 6 mm ou ponta T40 TORX®
- Extremidade única com chave de caixa de 1/4"
- Aço especial Cromo-Vanádio
- Acabamento cromado



PORTA-PONTAS MAGNÉTICO DUPLO 1/4"



CHAVE DE CAIXA 1/4"

XGRIP

GAMA DE FERRAMENTAS

vá para a página 4

CHAVES HK EM T HEXAGONAIS 280 T SEGURANÇA GARANTIDA



YouTube



**AÇO ESPECIAL
CROMO-VANÁDIO**



BARRA FIXA
Máxima resistência



CHAVES USAG **OUTRAS CHAVES**

SEGURANÇA GARANTIDA

- Resistência 30% superior à torção, em comparação com a norma ISO 2936.
- Quando o binário de rotura é atingido, a chave fica deformada, mas não se parte.

7
PEÇAS



280 T/SE7
U02800903

Jogo de sete chaves macho sextavadas em T

- 280 T/2-2,5-3-4-5-6-8 mm

8
PEÇAS



280 TTX/SE8
U02800686

Jogo de oito chaves em T para parafusos TORX®

- 280 TTX/T6-T7-T8-T9-T10-T15-T20-T25

6
PEÇAS



280 TTS/SE6
U02800760

Jogo de seis chaves macho sextavadas em T com cabeça esférica

- 280 TTS/2,5-3-4-5-6-8 mm



Cabeça esférica

6
PEÇAS



280 TK/SE6
U02800020

Jogo de seis chaves macho sextavadas em T com barra deslizante

- 280 TK/2,5-3-4-5-6-8 mm



Barra deslizante

CHAVES HK 280 HG COM PUNHO



**CHAVES
USAG**



**OUTRAS
CHAVES**

SEGURANÇA GARANTIDA

- Resistência 30% superior à torção, em comparação com a norma ISO 2936
- Quando o binário de rotura é atingido, a chave fica deformada, mas não se parte.

**Mesma lâmina
que as chaves 280 T**



**PUNHO ERGONÓMICO
BI-MATERIAL**

**AÇO ESPECIAL
CROMO-VANÁDIO**



**6
PEÇAS**



280 HG/SE6

U02801460

Jogo de seis chaves macho angulares sextavadas com punho bi-material

- 280 HG/2,5-3-4-5-6-8 mm



**6
PEÇAS**



280 HGTS/SE6

U02801463

Jogo de seis chaves macho angulares com cabeça esférica e punho bi-material

- 280 HG/2,5-3-4-5-6-8



**Cabeça
esférica**

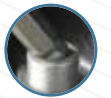

**6
PEÇAS**



280 HAP/SE6

U02800462

Jogo de seis chaves macho angulares sextavadas com punho, tamanho em polegadas

- 280 HAP 1/4-7/32-5/32-5/16-3/8-3/16



**6
PEÇAS**



280 HATX/SE6

U02800464

Jogo de seis chaves macho angulares com punho para parafusos TORX®

- 280 HATX/T8-T10-T15-T20-T25-T30



Chaves e bits hexagonais



32
PEÇAS



280 g | mm | 138
30
98



YouTube



49
PEÇAS



280 g | mm | 138
30
98



692 J32

U06920042

Jogo com bits e roquete reversível - 1/4"

DESCRIÇÃO	MEDIDA	PÇS.
bits para parafusos cabeça com fenda	4-5,5-6,5-8	4
bits para parafusos PHILLIPS®	PH 1-2-3	3
bits para parafusos POZIDRIV®	PZ 1-2-3	3
bits para parafusos sextavados	3-4-5-6	4
bits TORX®	T8-10-15-20-20-25-30-40	9
bits TORX® Tamper Resistant	STX 10-15-20-25-27-30-40	7
adaptador para bits magnético de 1/4"		1
roquete reversível magnético de 1/4"		1

692 J49

U06920041

Jogo com bits - 1/4"

DESCRIÇÃO	MEDIDA	PÇS.
bits para parafusos cabeça com fenda	4-4,5-5,5-6,5-6,5-8	6
bits para parafusos PHILLIPS®	PH 1-1-2-2-2-3	6
bits para parafusos POZIDRIV®	PZ 1-1-2-2-2-3-3	7
bits para parafusos sextavados	2-3-3-4-4-5-5-6-6	9
bits TORX®	TX 10-10-15-15-20-20-25-25-30-30	10
bits TORX® Tamper Resistant	STX 10-15-15-20-20-25-25-30-30-40	10
adaptador para bits magnético de 1/4"		1



Cor identificativa do tipo de bit

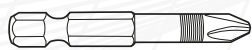

50 mm



664 S25

U06640111

Jogo com bits longos para chaves de impacto - 1/4"

• Plastic box

25
PEÇAS



800 g | mm | 215
45
150

DESCRIÇÃO	MEDIDA	PÇS.
Bits para parafusos cabeça com fenda	3-4-5-6	4
Bits para parafusos PHILLIPS®	1-2(x2)-3(x1)	5
Bits para parafusos POZIDRIV®	1-2(x2)-3(x1)	5
Bits para parafusos TORX®	T15-T20-T25-T30-T40	5
Bits para parafusos com hexágono interno	2-3-4-5-5,5	5
Adaptador para bits magnético		1

664 B/S7

U06640015

Jogo com adaptadores magnéticos para parafusos sextavados - 1/4"

• Caixa de plástico compacta



7
PEÇAS



5,5-6-7-8
10-12-13 mm

300 g | mm | 138
30
98



Chaves e bits hexagonais



900 g | 215 mm
45 mm | 150

DESCRIÇÃO	MEDIDA	PÇS.
Bits para parafusos cabeça com fenda	3-4-4,5-5-5,5-6-6,5-7-8	9
Bits para parafusos PH - PZ	PH 00-0-1-1-2-2-3-4	13
Bits para parafusos sextavados	1,5-2-2,5-3-4-5-5,5-6-7-8 mm 1/16-5/64-3/32-7/64-1/8-9/64-5/32-3/16-7/32-1/4"	20
Bits TORX®	T 8-9-10-15-20-25-27-30-40-45	10
Bits TORX® Tamper Resistant	STX 8-10-15-20-25-27-30-35-40	9
Bits Tri-Wing	1-2-3-4	4
Bits Spanner	4-6-8-10-12	5
Bits Torq-set	6-8-10	3
Bits de quadra	0-1-2-2-3	5
Bits de embraiagem	1/8-5/32-3/16-1/4-5/16	5
Bits XZN	M5-M6-M8	3
Bits para parafusos tipo umbraco com furos	2-2,5-3-4-5-6 mm - 5/64-3/32-7/64-1/8-9/64-5/32"	12
Adaptadores para bits magnético	1/4x60mm	2

692 J100
U06920043

Jogo de bits com formas especiais - 1/4"

100
PEÇAS

1/4"



SUPORTES COMPACTOS COM SISTEMA DE EXTRACÇÃO RÁPIDA



Assista o vídeo



YouTube



9
PEÇAS



280 LTS/S9
U02800084

Jogo de nove chaves macho angulares longas com cabeça esférica

- 280 LTS/1,5-2-2,5-3-4-5-6-8-10 mm



8
PEÇAS



280 LTSTX/S8
U02800078

Jogo de oito chaves macho angulares longas com cabeça esférica para parafusos TORX®

- 280 LTSTX/T10-T15-T20-T25-T27-T30-T40-T45



Modelo extra-longo +30% do que o padrão da 280 LTS

9
PEÇAS



280 XLTS/S9
U02800184

Jogo de nove chaves macho angulares longas com cabeça esférica

- 280 XLTS/1,5-2-2,5-3-4-5-6-8-10 mm

XGRIP

GAMA DE FERRAMENTAS

vá para a página 4

GAMA DE ALICATES "AX" ACABAMENTO CROMADO. PUNHOS BIMATERIAL



Consegue cortar arame até 2 mm com -30% de esforço em comparação com o valor máximo declarado nas normas europeias ISO5749 (alicates de corte) - ISO5746 (alicates)

YouTube



BORDES DE CORTE COM TÊMPERA POR INDUÇÃO
para máxima eficiência no corte de arame.



PONTO DE APOIO MAIS PRÓXIMO DOS BORDES DE CORTE
para reduzir o esforço durante operações de cortes

FUROS PARA PRENDER

FIXAÇÃO USAG **OUTROS PRODUTOS NO MERCADO**

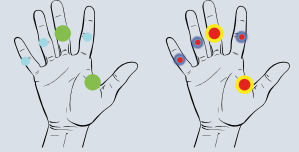

- EFFORT + EFFORT

Esforço mínimo resultante de estudos sobre esforço muscular efectuados no prestigiado instituto americano US Ergonomics

3
PEÇAS



150 AX/SE3
U01500201

Jogo com alicates universais, de ponta extra-longa e alicates de corte

- Alicates universais 150 AX 180
- Alicates de pontas semi-redondas e extra-longas com mordentes rectos 133 AX 160
- Alicates de corte na diagonal 188 AX 160

3
PEÇAS



085 EX/SE3
U00850121

Jogo de alicate universal, de pontas semi-redondas com mordentes rectos e alicate de corte na diagonal - 1000 V

- Alicate de pontas semi-redondas e extra-longas com mordentes rectos 081 EX 160
- Alicate universal 085 EX 180
- Alicate de corte na diagonal 087 EX 160

1000 V



PERFIS REDONDOS

Ranhura especial na parte dentada para uma forte aderência das barras redondas, também rosqueadas

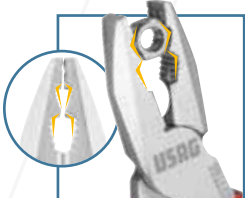

PERFIS HEXAGONAIS

Mordentes estudados para prender material hexagonal



155 AX
U01550001

Alicate universal multifunções

Alicate universal multifunções



CAPACIDADE MÁX.
80 mm

135 B
U01350510

Alicates com cremalheira auto-blocante com mordentes compridos

- Mordentes forjados
- Dentes concebidos para uma fixação perfeita, mesmo em superfícies redondas
- Sistema de abertura patenteado integrado nos punhos
- Ajuste de fixação do rolo integrado no punho
- Cremalheira de 5 posições



CAPACIDADE MÁX.
135 mm

135 C
U01350530

Alicates com cremalheira auto-blocante com mordentes compridos

- Mordentes forjados
- Dentes concebidos para uma fixação perfeita, mesmo em superfícies redondas
- Sistema de abertura patenteado integrado nos punhos
- Ajuste de fixação do rolo integrado no punho
- Cremalheira de 5 posições



CORTE PLANO



**PARA MATERIAIS
PLÁSTICOS**

186 C

Alicates de corte na diagonal para materiais plásticos

- Pontas arredondadas rebaixadas
- Mola de retorno
- Punhos revestidos em PVC

CÓD. L

U01860060 150 mm 22 mm

U01860061 180 mm 27 mm



**ALICATE DOBRADO
A 45° DE CORTE
PLANO**



**PARA MATERIAIS
PLÁSTICOS**

187 C
U01870001

Alicate de corte diagonal dobrado a 45° com gume plano para plásticos

- Garras arredondadas e finas
- Ação de mola
- Pegas revestidas a PVC
- Aço vanádio cromado especial
- Acabamento polido com cabeça polida

**PARA UM CORTE SUAVE E NIVELADO DO CANAL DE ENTRADA
QUE SURGE DURANTE A MOLDAGEM POR INJEÇÃO**

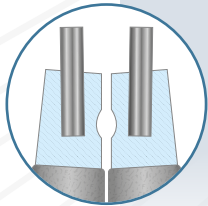

MÁXIMA RESISTÊNCIA

Pontas da mola de aço inseridas na ponteira

4 PEÇAS



127 N/SE4S
U01270046

10÷25 mm

Jogo de quatro alicates para freios de segurança

- Alicates para freios de segurança interiores **127 N 12÷25**, **127 PN 12÷25**, alicates para freios de segurança exteriores **128 N 10÷25**, **128 PN 10÷25**

127 N/SE4
U01279000P

19÷60 mm

Jogo de quatro alicates para freios de segurança

- Alicates para freios de segurança interiores **127 N 19-60**, **127 PN 19-60**, alicates para freios de segurança exteriores **128 N 19-60**, **128 PN 19-60**

127 C/SE4S
U01270045

10÷25 mm

Jogo de quatro alicates para freios de segurança

- Alicates para freios de segurança interiores **127 C 12÷25**, **127 CP 12÷25**, alicates para freios de segurança exteriores **128 C 10÷25**, **128 CP 10÷25**

127 C/SE4
U01270040

19÷60 mm

Jogo de quatro alicates para freios de segurança

- Alicates para freios de segurança interiores **127 C 19-60**, **127 CP 19-60**, alicates para freios de segurança exteriores **128 C 19-60**, **128 CP 19-60**

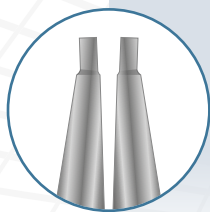

MÁXIMA ACESSIBILIDADE

Ponteira e ponta numa única ferramenta

4 PEÇAS



127 C/SE4P
U01270060

3÷10 mm



Jogo de quatro alicates para freios de segurança

- Alicates para freios de segurança interiores **127 C 3÷10-127 CP 3÷10**, alicates para freios de segurança exteriores **128 C 3÷10-128 CP 3÷10**.

127 C/SE4M
U01270065

40÷100 mm



Jogo de quatro alicates para freios de segurança

- Alicates para freios de segurança interiores **127 C 40÷100-127 CP 40÷100**, alicates para freios de segurança exteriores **128 C 40÷100-128 CP 40÷100**.

ALICATES DE CREMALHEIRA



MECANISMO DE CREMALHEIRA

que permite retirar e colocar anéis de retenção de grande diâmetro sem esforço e com maior precisão

ACABAMENTO CROMADO

PEGAS REVESTIDAS A PVC

85÷200
mm

PONTAS REMOVÍVEIS E INTERCAMBIÁVEIS,
fixadas por um parafuso sextavado de 5 mm



New

127 M
U01270051

Alicate de cremalheira com ponta reta para anéis de retenção interiores de grandes dimensões

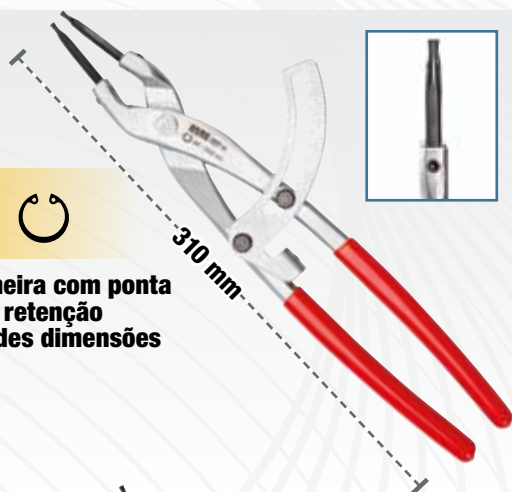

New

127 MP
U01270050

Alicate de cremalheira com ponta dobrada a 45° para anéis de retenção interiores de grandes dimensões



New

128 M
U01280051

Alicate de cremalheira com ponta reta para anéis de retenção exteriores de grandes dimensões

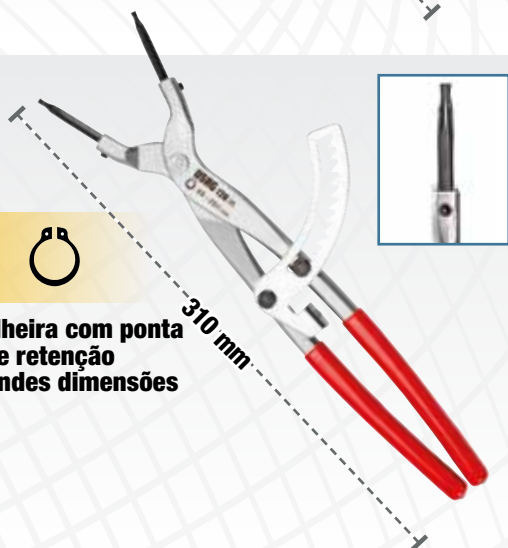

New

128 MP
U01280050

Alicate de cremalheira com ponta dobrada a 45° para anéis de retenção exteriores de grandes dimensões

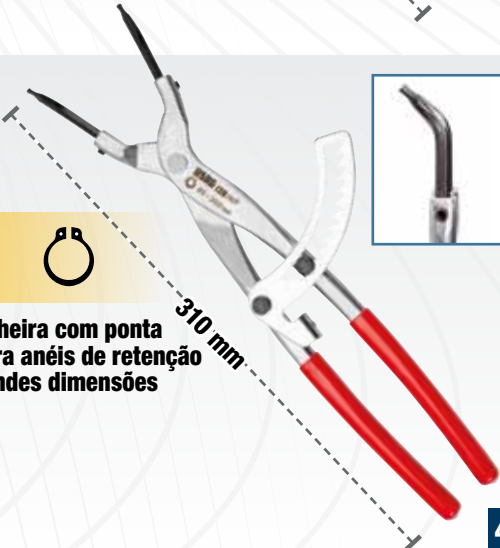

CHAVE DE ALICATE 174 CX ALICATE E CHAVE NA MESMA FERRAMENTA



**FECHAMENTO
DE AJUSTE RÁPIDO**
sem apertar o botão.



MORDENTES PARALELOS
Design interno que se encaixa
perfeitamente no hexágono.



**MORDENTES
LISOS**

**CAPACIDADE
MÁX.
58 mm**

ESCALA MÉTRICA

**CALHA DE 20
POSIÇÕES**



 YouTube



**PUNHOS REVESTIDOS
EM PVC**

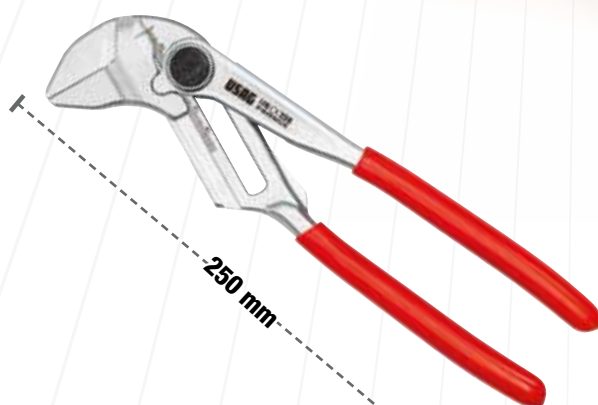

174 CX
U01740001

• Chave de alicate ajustável

**GRANDE
CAPACIDADE
ABERTURA +20%**



YouTube

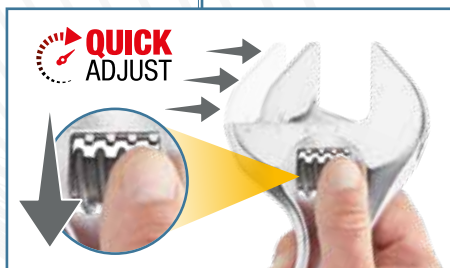

**AJUSTE RÁPIDO PUXANDO O
ROLO PARA TRÁS**
**REGULAÇÃO PRECISA
GIRANDO O ROLO**

**GRANDE
CAPACIDADE
ABERTURA +20%**



YouTube



**POSICÃO
STANDARD**

**DENTADO
INVERTIDO**

**INVERTA O DENTE
MÓVEL**

para inserir um perfil
hexagonal ou redondo



**ABERTURA
MÁX.
34 MM**

Apenas 150 mm



-46%

**MENOS 46 %
DE COMPRIMENTO, EM
COMPARAÇÃO COM
UMA CHAVE PADRÃO**

294 AD

Chaves crescentes com ajuste rápido

- Ajuste rápido quando se puxa o rolo para trás
- Grande capacidade: abertura adicional de 20% em comparação com o modelo padrão
- Régua graduada dupla: milímetros e polegadas
- Cabeça em ângulo a 22°
- Rolo de aço
- Furo para pendurar
- Acabamento cromado

CÓD.	L	ABERTURA
U02940011	110 mm - 4"	17 mm
U02940012	150 mm - 6"	23 mm
U02940013	200 mm - 8"	33 mm
U02940014	250 mm - 10"	38 mm
U02940015	300 mm - 12"	41 mm
U02940016	380 mm - 15"	50 mm
U02940017	460 mm - 18"	63 mm

294 AG

Chaves crescentes reversíveis com punho

- Na posição padrão pode inserir um perfil sextavado
- Ao inverter os dentes móveis, pode manobrar um perfil redondo
- Grande capacidade: abertura adicional de 20% em comparação com o modelo padrão
- Régua graduada dupla: milímetros e polegadas
- Punho de bi-material ergonômico
- Cabeça em ângulo a 22°
- Rolo de aço
- Furo para pendurar
- Acabamento cromado

CÓD.	L	ABERTURA
U02940023	200 mm - 8"	33 mm
U02940024	250 mm - 10"	38 mm
U02940025	300 mm - 12"	41 mm

294 AC

U02940010

Chave crescente curta

- Menos 46 % de comprimento, em comparação com uma chave padrão
- Abertura dos mordentes semelhante à uma chave de 12"
- Leve e compacta para uma acessibilidade otimizada
- Regulação com rolo de aço
- Régua em milímetros na cabeça da chave
- Acabamento cromado

CHAVES DE BOCA E LUNETETA COM ROQUETE REVERSÍVEL 285 KA COM ANÉIS DE SEGURANÇA.



SECÇÃO EM DUPLO T

Excelente resistência à flexão.



POSICÃO ÓPTIMA

ANEL DE RETENÇÃO COM MOLLA DE AÇO INTEGRADO NA CABEÇA BIHEXAGONAL para uma melhor fixação na porca.



EXTREMIDADE ABERTA COM SISTEMA ANTI-DERRAPANTE da chave hexagonal durante as operações.

ROQUETE RESISTENTE

O anel de roquete das chaves USAG 285 KA excedem os ensaios de resistência à torção estática, ao atingir um binário 50% superior em comparação com o valor exigido pela norma ISO 1711-1

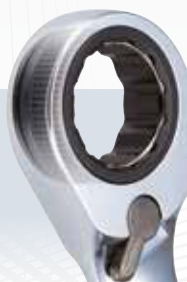

YouTube

8 PEÇAS

8÷19 mm



285 KA/DS8

U02856058

Jogo de oito chaves de boca e luneta com roquete reversível com anel de segurança

- 285 KA 8-10-11-12-13-14-17-19 mm
- Fornecido com suporte de plástico

12 PEÇAS

7÷19 mm



285 KA/DS12

U02856062

Jogo de doze chaves de boca e luneta com roquete reversível com anel de segurança

- 285 KA 7-8-10-11-12-13-14-15-16-17-18-19 mm
- Fornecido com suporte de plástico

CHAVES DE BOCA E LUNETA CARDÃ DE ROQUETE 285 KF

SECÇÃO EM DUPLO T
Excelente resistência à flexão.

CABEÇA ARTICULADA
180°

EXTREMIDADE ABERTA COM SISTEMA ANTI-DERRAPANTE
da chave hexagonal durante as operações.

5
PEÇAS

8÷19 mm

285 KF/SE5
U02856160

Jogo de cinco chaves de boca e luneta cardã de roquete

- 285 KF 8-10-13-17-19 mm

8
PEÇAS

8÷19 mm

285 KF/DS8
U02856158

Jogo de 8 chaves de boca e luneta cardã de roquete

- 285 KF 8-10-11-12-13-14-17-19 mm
- Fornecido com suporte em plástico

CHAVES DE BOCA E LUNETA DE ROQUETE PLANAS 285 KB

CABEÇA DE CATRACA PLANA
ideal para locais de difícil acesso

MUDANÇA DE ROTAÇÃO
girando a chave 180°

7
PEÇAS

8÷19 mm

285 KB/DS7
U02856341

Jogo de 7 chaves de boca e luneta de roquete planas

- 285 KB/8-10-12-13-14-17-19 mm.
- Fornecido em suporte de plástico

12
PEÇAS

8÷19 mm

285 KB/DS12
U02856342

Jogo de 12 chaves de boca e luneta de roquete planas

- 285 KB/8-9-10-11-12-13-14-15-16-17-19 mm.
- Fornecido em suporte de plástico



YouTube

CHAVES DE BOCA E LUNETA 285 RESISTÊNCIA E ERGONOMIA.

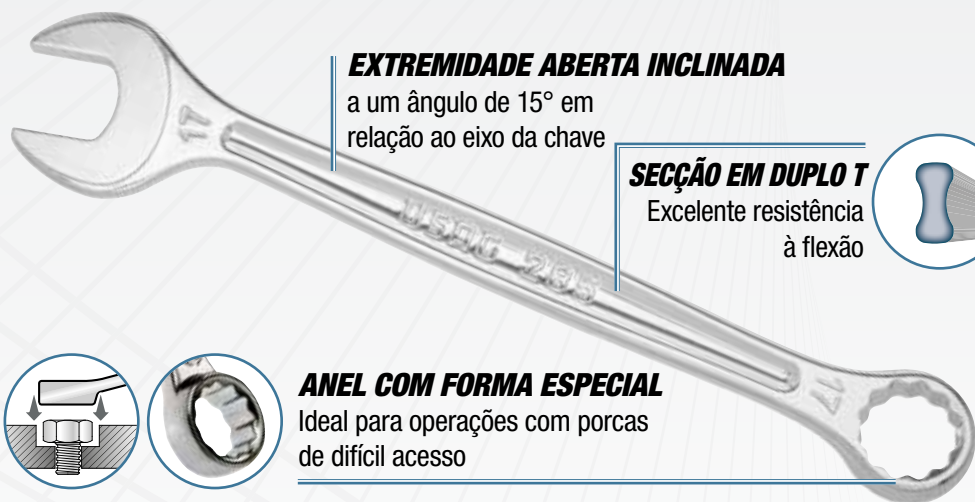

EXTREMIDADE ABERTA INCLINADA

a um ângulo de 15° em relação ao eixo da chave

SECÇÃO EM DUPLO T

Excelente resistência à flexão



ANEL COM FORMA ESPECIAL

Ideal para operações com porcas de difícil acesso



EXCELENTE DESEMPENHO

A boca e o anel hexagonal da chave de boca e luneta 285, excede os teste de torção regulares atingindo um torque de **+50% quando comparado com os valores exigidos pela norma ISO 1711-1**

ISO 1711-1 SAE AS 954E

8÷19 mm

8
PEÇAS

285 DS8
U02850863

Jogo de oito chaves de boca e luneta

- 285/8-10-11-12-13-14-17-19 mm
- Fornecido com suporte em plástico

12
PEÇAS

285 DS12
U02850864

Jogo de doze chaves de boca e luneta

- 285/7-8-10-11-12-13-14-15-16-17-18-19 mm
- Fornecido com suporte em plástico

EM POLEGADAS

1/4÷9/16"

285 P/SE5
U02850856

Jogo de cinco chaves de boca e luneta, tamanho em polegadas

- 285 P 1/4-3/8-7/16-1/2-9/16"

5
PEÇAS

6÷32 mm

285 SE26
U02850861

Jogo de vinte e seis chaves de boca e luneta

- 285/6-7-8-9-10-11-12-13-14-15-16-17-18-19-20-21-22-23-24-25-26-27-28-29-30-32 mm

26
PEÇAS

XGRIP

GAMA DE FERRAMENTAS

vá para a página 4

Just **USAG**

CHAVES DE BOCA E LUNETA 285 J



**EXTREMIDADE ABERTA
COM ÂNGULO DE 15°**



**CABEÇA
DOBRADA 15°**

7
PEÇAS

8÷19 mm

285 J/DS7
U02851745

- Jogo de 7 chaves de boca e luneta**
- 285 J/8-10-12-13-14-17-19 mm.
 - Fornecido em suporte de plástico

12
PEÇAS

8÷19 mm

285 J/DS12
U02851746

- Jogo de 12 chaves de boca e luneta**
- 285 J/8-9-10-11-12-13-14-15-16-17-19 mm.
 - Fornecido em suporte de plástico

8
PEÇAS

6÷22 mm



252 N/SR8
U02520862

- Jogo de oito chaves de bocas fixas**
- 252 N/6x7-8x9-10x11-12x13-14x15-16x17-18x19-20x22 mm

8
PEÇAS

7÷19 mm

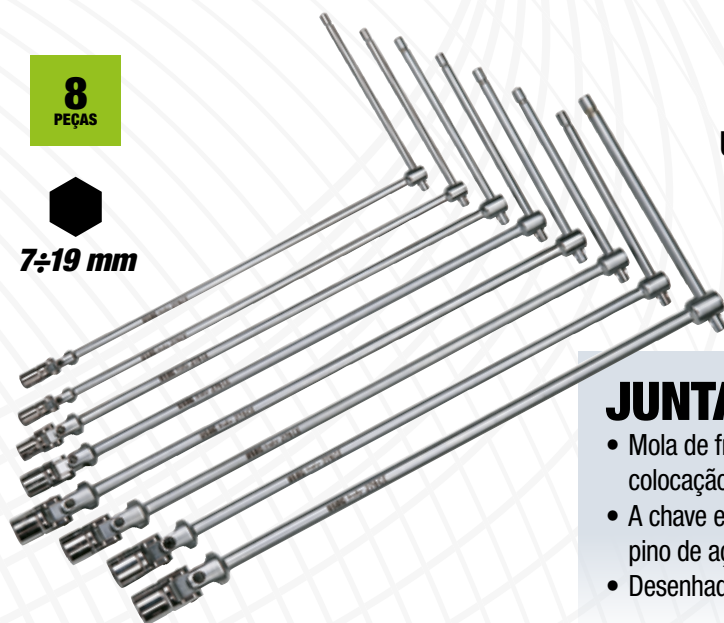

UNI 6743

276 CE/SE8
U02760484

- Jogo de oito chaves em T com cardã e boca sextavada**
- 276 CE/7-8-10-12-13-14-17-19 mm

JUNTA ARTICULADA

- Mola de fricção para permitir a fácil colocação da chave no ângulo desejável.
- A chave e a junta estão fixas com um pino de aço para maior estabilidade.
- Desenhado e fabricado de acordo com a norma UNI 6743





16
PEÇAS

1/4"

1/2"



1 kg | mm | 190
58
144

601 1/4-1/2" JTX16

U06010009

Jogo de chaves de caixa TORX® em caixa modular

DESCRIÇÃO	MEDIDA	PÇS.
Chaves de caixa TORX® de 1/4"	E6-E7-E8-E10	4
Chaves de caixa TORX® de 1/2"	E12-E14-E16-E18	4
Bits TORX® de 1/4"	T10-T15-T20-T25	4
Bits TORX® de 1/2"	T30-T40-T45-T50	4



34
PEÇAS

1/4"



1 kg | mm | 190
58
144

601 1/4" J34

U06010001

Jogo de chaves de caixa sextavadas e bits em caixa modular

DESCRIÇÃO	MEDIDA	PÇS.
Chaves de caixa sextavadas de 1/4"	4-4,5-5-5,5-6-7-8-9-10-11-12-13-14	13
Roquete reversível de 1/4"		1
Cardan de 1/4"		1
Extensões de 1/4"	55-100	2
Bits para parafusos cabeça com fenda de 1/4"	4-5,5-6	3
Bits para parafusos PHILLIPS® de 1/4" PH	1-2-3	3
Bits para parafusos com hexágono interno de 1/4"	4-5-6	3
Bits TORX® de 1/4"	T10-T15-T20-T25-T30-T40	6
Punho de 1/4"		1
Acessório para bits de 1/4-1/4"		1



22
PEÇAS

1/2"



4 kg | mm | 375
80
186

601 1/2" J22

U06010003

Jogo de chaves de caixa sextavadas em caixa modular

DESCRIÇÃO	MEDIDA	PÇS.
Chaves de caixa sextavadas de 1/2"	8-10-11-12-13-14-15-16-17-18-19-21-22-24-27-30-32	17
Roquete reversível de 1/2"		1
Extensões 1/2"	130-250	2
Chave em T de 1/2"		1
Cardan de 1/2"		1

QUALIDADE **USAG** A UM PREÇO *Just*



1/4"

1/2"

8 kg | 415 mm | 92 | 283

100
PEÇAS



601 1/4-1/2" J100

U06010011

Jogo de chaves de caixa sextavadas e bits em caixa modular

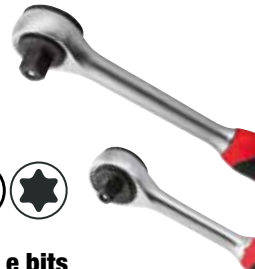

As caixas são modulares com gavetas para carros da USAG



1/4"

1/2"

7 kg | 415 mm | 92 | 283

82
PEÇAS



601 1/4-1/2" J82

U06010010

Jogo de chaves de caixa sextavadas e chaves de boca e luneta em caixa modular



As caixas são modulares com gavetas para carros da USAG



ROQUETE REVERSÍVEL 237 A COM MECANISMO SELADO IP51



Sistema de inversão integrado na tampa



Espeçura da cabeça reduzida, em comparação com modelos padrão



PUNHO CÔNICO em bimaterial anti-derrapante

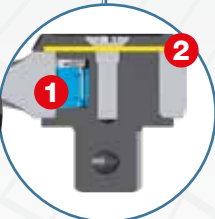

1. Nova lingueta patenteada
2. Membrana de proteção

DESEMPENHO SUPERIOR

1. Resistência à torsão estática: +30% em relação ao valor exigido pela norma ISO 3315, com a lingueta patenteada.
2. Resistência ao esforço: a proteção IP51 garante o dobro dos ciclos de aperto em relação aos produtos padrão do mercado.



23
PEÇAS

1 1/2"



3 kg | 330 mm | 215

606 1/2" EA
U06060302

Jogo de chaves de caixa sextavadas em caixa ABS

- Caixa ABS de alta resistência com sistema de fecho rápido

DESCRIPTION	ITEM/SIZE	PCS.
Chaves de caixa sextavadas	235 1/2 EN 8-9-10-11-12-13-14-15-16-17-18-19-21-22-23-24-27-30-32	19
Extensões	236 1/2 125-250	2
Cardã	241 1/2	1
Roquete reversível com mecanismo selado (certificação IP51) 237 A 1/2		1



19
PEÇAS

1 1/4"



1 kg | 210 mm | 130

606 1/4" EA
U06060101

Jogo de chaves de caixa sextavadas em caixa ABS

- Caixa ABS de alta resistência com sistema de fecho rápido

DESCRIPTION	ITEM/SIZE	PCS.
Chaves de caixa sextavadas	235 1/4 EN 4-4,5-5-5,5-6-7-8-9-10-11-12-13-14	13
Extensões	236 1/4 50-100	2
Cardã	241 1/4	1
Chave em T com quadra ajustável	240 1/4	1
Punho para chaves de caixa	243 1/4	1
Roquete reversível com mecanismo selado (certificação IP51) 237 A 1/4		1



YouTube



38
PEÇAS

1/4"



900 g | 155 mm | 95

609 1/4" EB 
U06090002

Jogo de chaves de caixa sextavadas e bits em caixa bi-material

- Caixa bi-material compacta com cobertura macia

DESCRIÇÃO	ART./MEDIDA	PÇS.
Chaves de caixa sextavadas	235 1/4" EN 5,5-6-7-8-9-10-11-12-13-14 mm	10
Extensões	236 1/4" 50-100	2
Roquete reversível com mecanismo selado	237 B 1/4"	1
Cardã	241 1/4"	1
Punho para chaves de caixa	243 1/4"	1
Bits para parafusos cabeça com fenda -1/4"	660 0,6x4,5-1x5,5-1,2x6,5	3
Bits para parafusos PHILLIPS® -1/4"	660 PH 1-2-3	3
Bits para parafusos POZIDRIV® - SUPADRIV® -1/4"	660 PZ 1-2-3	3
Bits para parafusos tipo umbraco -1/4"	660 E 2-3-4-5-6	5
Bits para parafusos TORX® Tamper Resistant -1/4"	660 STX T10-T15-T20-T25-T27-T30-T40	7
Bit para chaves de caixa -1/4"	660 Q 1/4"	1
Chaves de caixa para bits	684 1/4"-1/4"	1

ROQUETE REVERSÍVEL COM PUNHO ROTATIVO

1/4"

237 1/4" AK
U02370003



Roquete reversível com punho rotativo

1/2"

237 1/2" AK
U02370009



Roquete reversível com punho rotativo



17
PEÇAS

3/4"



612 3/4" EB 
U06120017

13 kg | 425 mm | 83 | 395

Jogo de chaves de caixa sextavadas em caixa de chapa de aço

DESCRIÇÃO	ART./MEDIDA	PÇS.
Chaves de caixa sextavadas	235 3/4 N 22-23-24-26-27-28-30-32-36-38-41-46-50	13
Extensões	236 3/4 200-400	2
Chave em T com quadra ajustável	240 3/4 N	1
Roquete reversível com mecanismo selado	237 B 3/4	1

612 3/4" B 
U06120016

CHAVES DE CAIXA ESTRIADAS

Jogo de chaves de caixa estriadas em caixa de chapa de aço

Roquetes e chaves de caixa



YouTube



GAMA DE APERTO REDUZIDO

Dimensão compacta.
Desempenho superior.



Bit para chaves de caixa

31
PEÇAS

1/4



350 g | mm | 120
30
60



606 1/4" SK

U06060012

Jogo com bits e roquete reversível

DESCRIÇÃO	ART./MEDIDA	PÇS.
Roquete reversível	237 1/4" SFK	1
Bits para parafusos cabeça com fenda -1/4"	660 0,5x4-1x5,5	2
Bits para parafusos tipo umbraco -1/4"	660 E 1,5-2-2,5-3-4-5-6-7-8	9
Bits para parafusos PHILLIPS® -1/4"	660 PH 1-2-3	3
Bits para parafusos POZIDRIV® - SUPADRIV® -1/4"	660 PZ 1-2-3	3
Bit para chaves de caixa -1/4"	660 Q 1/4"	1
Bits para parafusos TORX® Tamper Resistant -1/4"	660 STX T10-T15-T20-T25-T27-T30-T40	7
Bits para parafusos TORX® -1/4"	660 TX T6-T7-T8-T9	4
Adaptador para bits magnético - 1/4"	672 1/4" MG 100	1

610 1/4" EFK

U06100001

Jogo com chaves de caixa sextavadas curtas e roquete reversível na caixa bi-material



YouTube



11
PEÇAS

1/4

11 mm

265 g | mm | 120
30
60

5,5-6-7-8-9-10-
11-12-13-14 mm

CHAVES DE CAIXA CURTAS

Oferecem também mais acessibilidade utilizando um roquete padrão.



-50%



1/4

237 1/4" SK

U02370062

Chave de catraca reversível com extensão

- Cabeça rotativa a 180°
- Sistema de inversão com alavanca integrada
- Modo de catraca: máxima acessibilidade com a cabeça compacta e a dobradiça ajustável
- Modo chave T: a extensão (L 100 mm) transforma-se numa barra transversal e o roquete pode ser utilizado como porta-brocas com cabo T



454

Extratores de dois braços para exteriores

CÓD.	A	B	POTÊNCIA	Ø
U04540000	65 mm	70 mm	1,5 t	13 mm
U04540010	90 mm	110 mm	3 t	17 mm
U04540020	130 mm	110 mm	3 t	17 mm
U04540030	175 mm	165 mm	4 t	17 mm
U04540040	220 mm	165 mm	4 t	17 mm
U04540050	270 mm	220 mm	5 t	21 mm
U04540060	340 mm	220 mm	5 t	21 mm

**JOGO COMPLETO
PARA PARAFUSOS E
PORCAS SEXTAVADOS
DANIFICADOS**

**20
PEÇAS**

↔ 210
↑ 60
mm ↘ 130



458 S20

U04580312

Jogo de extractores e bits para parafusos e porcas sextavados danificados

DESCRIÇÃO	ART./MEDIDA	PÇS.
Saca-pernos para porcas e parafusos danificados	458 B 8-10-11-12-13-14-15-16-17-18-19	11
Jogo de extractores para parafusos sextavados danificados	458 E 2-2,5-3-4-5-6-7-8	8
Chaves de caixa para bits	684 1/4	1

INCLUÍDO NO PREÇO



**4
PEÇAS**

451 N/S4

U04510100

Extractor de três braços para exteriores

- Modelo de braços auto-reguláveis
- Pino de segurança
- Parafuso de pressão com hexágono de 18 mm
- Possibilidade de utilização de dois braços
- Parafuso de pressão em aço-Carbono
- Corpo em aço Cromo-Vanádio
- Acabamento cromado e brunido
- Parafuso de pressão M16X2
- Código pino de segurança sobressalente: U.306-24J3

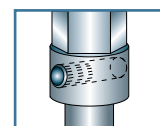

Parafuso de segurança aumenta a segurança de trabalho e preserva a qualidade da ferramenta

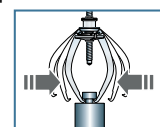

Auto-aperto auto-centrador

**6
PEÇAS**

Ø 1÷6 mm



230 g | ↔ 140
mm | ↑ 47
↘ 133



458 S6

U04580012

Jogo de seis saca-pernos

- 458 1-2-3-4-5-6
- Para retirar pernos partidos que não tenham superfície para agarrar



PERFIL HELICOIDAL PARA PORCAS E PARAFUSOS HEXAGONAIS

As chaves de caixa helicoidais cônicas garantem uma aderência externa eficaz em hexágonos danificados.

BARRA DINAMOMÉTRICA COM DISPARO 811 LB COMBINAÇÃO PERFEITA DE PRECISÃO E RESISTÊNCIA

ISO 6789

CONEXÃO RÁPIDA

9x12 ou 14x18 para acessórios e cabeças de catraca

ESCALA DE LEITURA

gravada no corpo da chave

PAQUÍMETRO

em aço.

ANEL DE AJUSTE DE AÇO

com retorno automático.

PUNHO BI-MATERIAL

com pega antiderrapante.

**SISTEMA DE BINÁRIO
COM DISPARO**
e mola de compressão

Precisão
± 2%

**PRECISÃO TESTADA NA
NOSSA FÁBRICA**

Resistente
50.000 disparos

**TESTE DE RESISTÊNCIA
DO MECANISMO.**

Nos termos da norma ISO 6789, as barras com disparo USAG 811 LB são testadas uma a uma na produção antes de serem embaladas. Estas barras podem manter uma precisão entre $\pm 2\%$ e $\pm 4\%$, mesmo após 5.000 apertos.



YouTube



**APERTO NO SENTIDO
HORÁRIO E
ANTI-HORÁRIO**

PRECISÃO
±2%

811 LB

Barras dinâmicas com disparo

ART.	CÓD.	CAPACIDADE		L	RESOL.
811 LB 50	U08115021	10÷50 Nm	9x12 mm	357 mm	1 Nm
811 LB 100	U08115023	20÷100 Nm	9x12 mm	437 mm	1 Nm
811 LB 200	U08115024	40÷200 Nm	14x18 mm	515 mm	1 Nm
811 LB 350	U08115025	70÷350 Nm	14x18 mm	725 mm	2 Nm

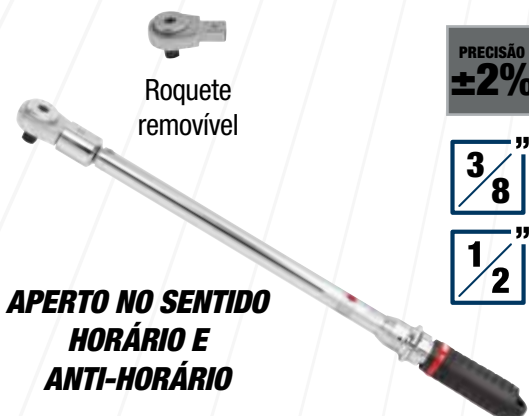

**APERTO NO SENTIDO
HORÁRIO E
ANTI-HORÁRIO**

Roquete
removível

PRECISÃO
±2%

811 LBE

Chaves dinâmicas com disparo e roquete amovível

ART.	CÓD.	CAPACIDADE			L	RESOL.
811 LBE 50	U08115026	10÷50 Nm	3/8"	9x12 mm	407 mm	1 Nm
811 LBE 100B	U08115027	20÷100 Nm	3/8"	9x12 mm	487 mm	1 Nm
811 LBE 100C	U08115028	20÷100 Nm	1/2"	9x12 mm	487 mm	1 Nm
811 LBE 200	U08115029	40÷200 Nm	1/2"	14x18 mm	565 mm	1 Nm
811 LBE 350	U08115032	70÷350 Nm	1/2"	14x18 mm	775 mm	2 Nm

CHAVES DINAMOMÉTRICAS 810 SA - 811 SA COM SISTEMA DE LEITURA DIRETA.

ROQUETE REVERSÍVEL
com mecanismo com 72 dentes.

ISO 6789

**CLIQUE NO SISTEMA
DE TORQUE**
com mola de compressão.

PUNHO CÓNICO
em bimaterial antiderrapante.

LEITURA DIRETA
o valor do torque a aplicar é
rapidamente visível.

AJUSTE RÁPIDO
pode configurar mais rápido
o torque necessário.



810 SA

Chaves dinamométricas de leitura direta com roquete reversível

- Certificado de calibração e declaração REACH (SVHC) incluída

ART.	CÓD.	CAPACIDADE	☑	L (mm)	RESOL.
810 SA 50	U08105002	10÷50 Nm	3/8"	350	0,25
810 SA 100	U08105003	20÷100 Nm	1/2"	410	0,5
810 SA 200	U08105005	40÷200 Nm	1/2"	475	1,0
810 SA 340	U08105006	60÷340 Nm	1/2"	630	1,0

PRECISÃO
±4%

3/8"

1/2"

**APERTO NO
SENTIDO HORÁRIO**

Roquete
removível

PRECISÃO
±4%

3/8"

1/2"

**APERTO NO SENTIDO
HORÁRIO E
ANTI-HORÁRIO**

811 SE

Chaves dinamométricas de leitura direta com roquete amovível

- Certificado de calibração e declaração REACH (SVHC) incluída

ART.	CÓD.	CAPACIDADE	☑	○	L (mm)	RESOL.
811 SE 50	U08115012	10÷50 Nm	3/8"	9x12	370	0,25
811 SE 100B	U08115013	20÷100 Nm	3/8"	9x12	430	0,5
811 SE 100C	U08115015	20÷100 Nm	1/2"	9x12	430	0,5
811 SE 200	U08115017	40÷200 Nm	1/2"	14x18	510	1,0
811 SE 340	U08115018	60÷340 Nm	1/2"	14x18	665	1,0

APERTO NO SENTIDO HORÁRIO



PRECISÃO $\pm 4\%$

1/4"

APERTO NO SENTIDO HORÁRIO E ANTI-HORÁRIO



Roquete removível

PRECISÃO $\pm 4\%$

1/4"

APERTO NO SENTIDO HORÁRIO E ANTI-HORÁRIO



PRECISÃO $\pm 4\%$

3/4"

1/4"

PRECISÃO $\pm 6\%$



810 N

ISO 6789

Chaves dinamométricas com roquete reversível

- Sinal sensível e sonoro ao atingir o valor de torção pré-estabelecido
- Reposição automática na libertação após o desengate
- Fornecida com certificado de conformidade

ART.	CÓD.	CAPACIDADE	1/4"	L	RESOL.
810 N 5	U08104000	1÷5 Nm	1/4"	197 mm	0,05
810 N 25	U08104001	5 ÷ 25 Nm	1/4"	290 mm	0,05

811 NE

ISO 6789

Chaves dinamométricas com roquete reversível amovível

- Modelo de torção regulável para utilizar em conjunto com os bits da série 811
- Sinal sensível e sonoro ao atingir o valor de torção pré-estabelecido
- Reposição automática na libertação após o desengate
- Fornecida com certificado de conformidade

ART.	CÓD.	CAPACIDADE	1/4"	L	RESOL.
811 NE 5	U08114009	1÷5 Nm	1/4"	9x12 mm	185 mm 0,05
811 NE 25	U08114010	5÷25 Nm	1/4"	9x12 mm	300 mm 0,05

812 N

ISO 6789

Chaves dinamométricas com roquete reversível

- Modelo de torção regulável para aperto à direita e à esquerda com rotação do roquete de 180°
- Precisão $\pm 4\%$ do valor de torção pré-estabelecido
- Escala de leitura em Nm
- Sinal sensível e sonoro ao atingir o valor de torção pré-estabelecido
- Reposição automática na libertação após o desengate
- Bloco de segurança após regulação do valor de torção
- Fornecida em caixa de chapa de aço com certificado de conformidade

ART.	CÓD.	CAPACIDADE	3/4"	14x18 mm
812 N 600	U08120006	120 ÷ 600 Nm	3/4"	14x18 mm
812 N 1000	U08120010	200 ÷ 1000 Nm	3/4"	-

824 A

ISO 6789

Chaves de fenda dinamométricas

- Modelo regulável de torção para aperto à direita para usar em conjunto com os bits da série 660 ou, usando um adaptador, com chaves de caixa da série manual de 1/4"
- Precisão $\pm 6\%$ do valor de torção pré-estabelecido
- Escala de leitura em Nm
- Desengate automático ao atingir o valor de torção pré-estabelecido
- Reposição automática após 120°
- Fornecida com chave de regulação e certificado de conformidade

CÓD.	CAPACIDADE	L	RESOL.
U08240004	0,5÷2,5 Nm	145 mm	0,1
U08240006	2÷10 Nm	167 mm	0,5

TESOURA 207 E FORÇA DO AÇO



YouTube



A ÚNICA COM ESTRUTURA DE AÇO INOXIDÁVEL TOTAL
Resistência à flexão 180 Kg

DESCARNADOR INTEGRADO



1. descamisamento
2. engaste

CORTADOR DE FIO EM AMBAS AS LÂMINAS



Adequada para fios multi-polares

MICRO ANTI-DESLIZANTE DO DENTE



207 E
U02070006



Tesoura profissional para electricistas

TESOURA 207 D A REFERÊNCIA PARA ELETRICISTAS



PUNHOS RESISTENTES À FORÇA FLEXURAL ATÉ 80 KG
em tecnopolímero reforçados com vidro

ANÉIS GRANDES

207 D
U02070008



Tesoura de electricista, lâminas de aço



50 mm²

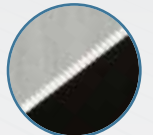

LÂMINAS FLUIDAS E FORTES
com micro dentado e cortador de cabo



YouTube

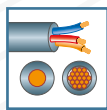

0,02÷10 mm²



146 A

U01460003

Descarnadores de fios automáticos, direitos

- Funções de corte e descarnador para fios elétricos
- Capacidade de 0,02-10 mm²/AWG 34-80
- Mordentes substituíveis sem ferramentas
- Cortador de fios integrado
- Ajuste preciso do diâmetro do descarnador para evitar danos
- Comprimento de descarnador regulável
- Após cada operação do descarnador, o mordente abre automaticamente para facilitar a extração do fio
- Punhos ergonômicos bi-material



15÷25
WATT

MAX
495°C

063 W

U00630002

MAX Ferro de soldar tipo caneta eletrônicos, potência dupla

- Ferro de soldar profissional para latão
- Interruptor com botão
- Perfeito para aplicações diferentes na área de engenharia eletrotécnica
- Pontas de aço para uma maior durabilidade
- Corpo em material plástico resistente a óleo ou hidrocarbonetos - Fonte de alimentação: 230 V
- Fornecido com suporte com bancada



2011/65/UE
2012/19/EC



0,5÷1-1,5-2,5-4-6 mm²

753 A

U07530003

Alicate terminais de ponteira

- Modelo cremalheira para reduzir o esforço de compressão
- Punhos ergonômicos em PVC que facilitam o aperto só com uma mão
- Matriz em aço-inox de 5 moldes
- Corpo em chapa de aço

ISOLADO



NÃO ISOLADO

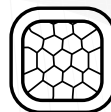

0,14÷10 mm²

753 KA

U07530004

Alicate de cravar de regulação automática para terminais quadrados

- Para terminais isolados e não isolados
- Capacidade: 0,14-10 mm²/AWG 26-8
- Sistema de abertura para várias operações consecutivas
- Permite cravar, aplicando uma força reduzida nas punhos
- Peso reduzido e tamanho compacto para para um fácil manuseamento

SMART FUNCTION

Função SMART: selecciona automaticamente a tensão CA/CC, a resistência, frequência

MAX
600 V

RMS



074 A
U00740001

Multímetro digital SMART

- Medição de CA/CC
- Medições de resistência e continuidade (som acústico se a resistência do circuito for inferior a 40 Ω)
- Medições de frequência
- Medição de corrente CA/CC com amperímetro 076 P



CAT III 600V

CARACTERÍSTICAS TÉCNICAS

tensão contínua DC (mV÷V)	1÷600 mV÷V
tensão alterna AC (mV÷V)	1÷600 mV÷V
resistência (Ω÷MΩ)	0÷10 Ω÷MΩ
frequência kHz	3÷40 kHz
tipo de bateria (incluída)	2xAAA 1,5V



Ø 4÷28 mm²



YouTube

163

U01630001

Descarnador de cabos multiusos

- Descamisamento circular e longitudinal de cabos com revestimento externo de PVC
- Sistema com gatilho (esforço de 30 %)
- Rolo para regulação da profundidade de corte
- Lâmina de decapagem com rolamentos automáticos
- Paragem do gatilho quando a lâmina está saída
- Paragem da lâmina de segurança
- Corpo plástico ergonómico
- Inclui lâmina sobresselente
- Kit de lâminas sobresselentes, cód. 872272



007 MV
U00070035

Bolsa para guardar ferramentas (vazia)

- Modelo em tecido de alta resistência
- Fixação com fecho de velcro
- Quatro bolsas elásticas para ferramentas
- Gancho para fita



007 MLV
U00070030

Bolsa para guardar ferramentas com correia (vazia)

- Modelo em tecido de alta resistência
- Seis bolsas elásticas para ferramentas
- Gancho para fita
- Correia ajustável de 80 a 120 cm



305 N

Chaves de tubos modelo sueco com mordentes a 90° direitos

- Aço Cromo-Vanádio

CÓD.	CAPACIDADE	COMPRIMENTO
U03050002	1"	40 mm 330 mm
U03050003	1 1/2"	55 mm 420 mm
U03050004	2"	67 mm 540 mm
U03050005	3"	103 mm 690 mm



COBRE

314 DA

U03140033

Ø 3-35 mm
Ø 1/8-1 3/8"

Corta tubos para cortar tubos de cobre e liga leve

- Modelo com dispositivo de avanço telescópico e dimensões uniformes
- Quatro roletes deslizantes canelados para o corte de tubos rebordados
- Substituição rápida das lâminas, sem qualquer ferramenta
- Botão ergonómico



PLÁSTICO



317 K

U03170012

Ø 35 mm
Ø 1 3/8"

Corta tubos para tubos e perfis

- Para o corte de tubos PEX, PEHD, PVC e PER
- Modelo de cremalheira para uma acção de corte progressiva com o mínimo esforço
- Corpo em liga leve
- Acabamento esmaltado



COBRE

314 C

U03140032

Ø 3-30 mm
Ø 1/8-1 1/8"

Corta tubos para cortar tubos de cobre e liga leve

- Roletes deslizantes canelados para o corte de tubos rebordados
- Substituição rápida da lâmina, sem qualquer ferramenta
- Espessura máxima do tubo: 2 mm



PLÁSTICO



317 AM

U03170001

Ø 22 mm
Ø 7/8"

Corta tubos para tubos de plástico e de PEX

- Lâmina com forma especial e revestimento de PTFE
- Retorno automático da lâmina
- Sistema de fecho com uma mão

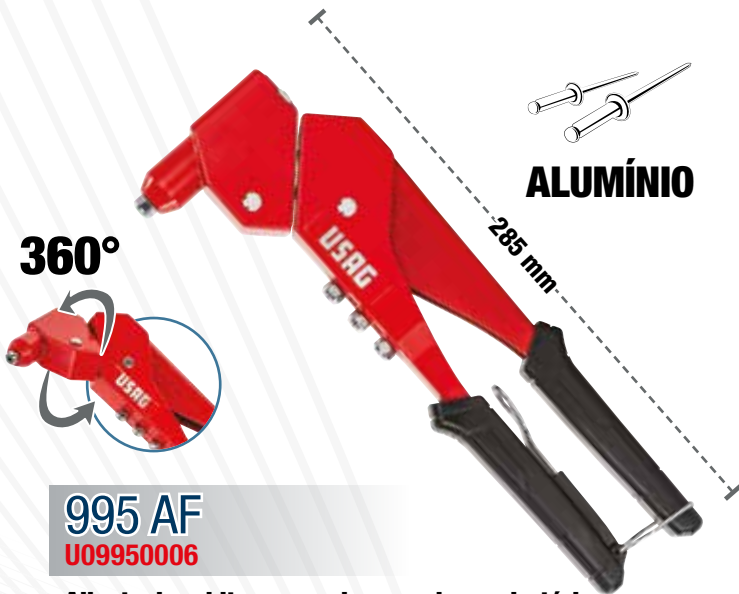

ALUMÍNIO

360°

995 AF
U09950006

Alicate de rebitar manual com cabeça giratória

- Cabeça ajustável de 360°
- Para rebites de alumínio
- 4 cabeças intercambiáveis
- Corpo em liga leve
- Punhos de plástico
- Clipe de metal para trava de abertura
- Fornecida com chave de desmontagem da cabeça



**ALUMÍNIO
E AÇO**

995 A
U09950001

Alicate de rebitar

- Aço: Ø 2,4 - 3,2 - 4 (3/32 - 1/8 - 5/32)
- Alumínio: Ø 2,4 - 3,2 - 4 - 4,8 mm (3/32 - 1/8 - 5/32 - 3,16")
- Corpo em liga leve
- Alavanca de pressão em chapa de aço embutida
- Mola de retorno para abertura dos punhos
- Fornecido com três ponteiras substituíveis e uma chave de serviço



**-20%
DE ESFORÇO**

COMPACTA E PODEROSA

Apenas 330 mm de comprimento
20% menos esforço do modelo padrão



**ALUMÍNIO
E AÇO**

995 LA
U09950004

Alicate de rebitar manual compacto e reto

- Modelo compacto com a mesma capacidade que um alicate de rebitar padrão
- O sistema de alavanca interna reduz o esforço do operador
- Para rebites de alumínio e aço
- 5 cabeças intercambiáveis
- Reservatório removível para recuperação de rebites traçados
- Corpo em liga leve
- Punhos de plástico



**Ø
M4 - M5
M6 - M8**

**ENTREGUE EM CAIXA
DE PLÁSTICO**

**PARA REBITES
DE PORCA CEGA**
(não incluídos)

995 CA
U09950008

Alicate de rebitar para rebites roscados

- Modelo compacto com sistema de alavanca interna que reduz o esforço do operador
- Fornecido com 4 cabeças intercambiáveis (M4-M5-M6-M8)
- Para ser utilizado com porcas cegas de alumínio e aço (M4-M5-M6-M8) e aço inoxidável (M4-M5)
- Corpo em liga leve
- Puxadores plásticos
- Fornecido numa caixa de plástico (CxLxA: 320x175x50 mm) com suportes de porcas cegas (não incluídos)

**LÂMINA EM
AÇO INOXIDÁVEL**

211 A
U02110001

Tesoura multiuso

- Lâminas de micro-dentadura anti-deslizante
- Alavanca para selecção de mãos pequenas/grandes
- Alavanca de segurança para o bloqueio da lâmina
- Punhos ergonómicos bi-material



**LÂMINA EM
AÇO INOXIDÁVEL**

210 C
U02100003

Tesoura multiuso

- Lâminas em aço inox de micro-dentadura anti-deslizante
- Punhos ergonómicos bi-material grandes
- Perfeita para o corte de Alumínio, cartão, borracha, couro, mosquete, etc.

**PARA
DESTROS**



200 S
U02000002

Armação de serrote

- Corpo em aço revestido a material plástico anti-deslizante e anti-choque
- Fornecido com lâmina em Cobalto 200 C24

**CAPACIDADE
MÁX.
2 KG**



442 TA
U04420013

Recuperador telescópico com íman articulado

- Para recuperar objetos magnetizáveis de locais inacessíveis
- Cabeça articulada: alumínio
- Material do veio: aço-carbono com acabamento em zinco
- Pega em PVC



**CAVILHAS
CENTRAL**



196 N

Alicates corta cavilhas central

CÓD.	COMPRIMENTO	 2000 N/mm ² Ø MAX	 1600 N/mm ² Ø MAX	
U01960002	450 mm	6 mm	7 mm	1,9 Kg
U01960003	600 mm	7 mm	10 mm	3,5 Kg
U01960004	750 mm	9 mm	13 mm	4,5 Kg
U01960005	900 mm	10 mm	16 mm	6,1 Kg
U01960006	1050 mm	11 mm	18 mm	8,3 Kg

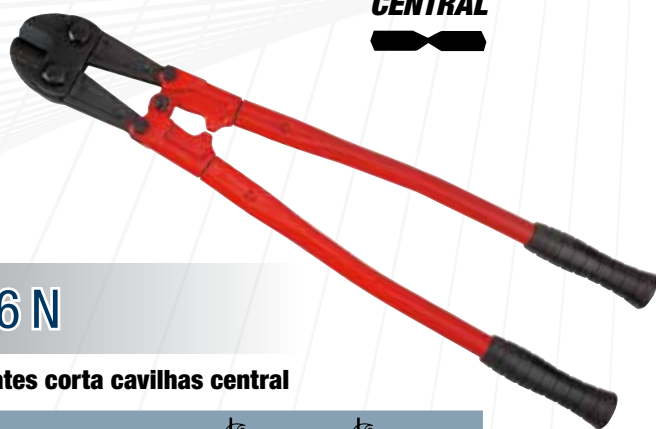

**CAVILHAS
SEMI-RASO**



196 NR
U01960001

Alicate corta cavilhas semi-raso

- Lâmina com corte de alta resistência
- Punhos revestidos em PVC



2-3-4-5-6-8 mm

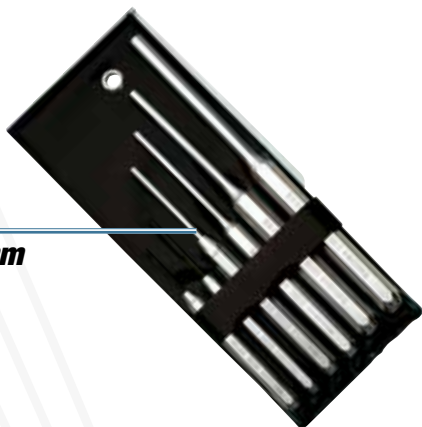

6
PEÇAS

367 SE6

U03670081

Jogo de seis punções para cavilhas

- 367/2x115-3x125-4x145-5x165-6x180-8x200 mm
- Fornecido em carteira de plástico
- Aço Cromo-Vanádio
- Ponteiros embutidos e fosfatados para as medidas de 2 e 3 mm

UNI 7784



376

Maços

- Modelo com cabeças em plástico substituíveis
- Corpo em aço-Carbono
- Punho em madeira freixo

CÓD.	Ø CABEÇA	COMPRIMENTO
U03760001	22 mm	250 mm
U03760002	28 mm	275 mm
U03760003	35 mm	300 mm
U03760004	42 mm	325 mm
U03760005	50 mm	350 mm
U03760006	60 mm	380 mm

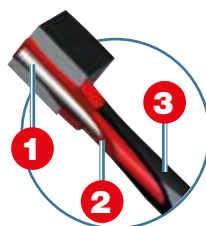

**MATERIAIS COMBINADOS
PARA EXCELENTE RESULTADOS**

- 1 Núcleo de grafite: resistência máxima à flexão.
- 2 Alta qualidade: corpo de polipropileno que absorve vibrações.
- 3 Revestimento de borracha resistente a hidrocarbonetos



DIN 1041

382 F

Martelos para mecânicos com cabo em grafite

- Modelo alemão com cabeça quadrada plana e pena simétrica
- Cabo em grafite

CÓD.	▲ CABEÇA	COMPRIMENTO
U03820102	200 g	285 mm
U03820103	300 g	300 mm
U03820105	500 g	310 mm
U03820107	800 g	350 mm
U03820108	1000 g	355 mm

Cabeça em aço-Carbono forjada e sujeitada a diferente tratamento térmico para garantir uma maior duração e evitar cinzelamento ou achatamento da superfície de batimento.

UNI 7777
DIN 6475



382

Martelos de pena

- Modelo alemão com cabeça quadrada plana e pena simétrica
- Cabo em madeira freixo

CÓD.	▲ CABEÇA	COMPRIMENTO
U03820002	100 g	260 mm
U03820004	200 g	280 mm
U03820006	300 g	300 mm
U03820007	400 g	310 mm
U03820008	500 g	320 mm
U03820009	600 g	330 mm
U03820010	800 g	350 mm
U03820011	1000 g	360 mm
U03820013	1500 g	380 mm
U03820014	2000 g	400 mm

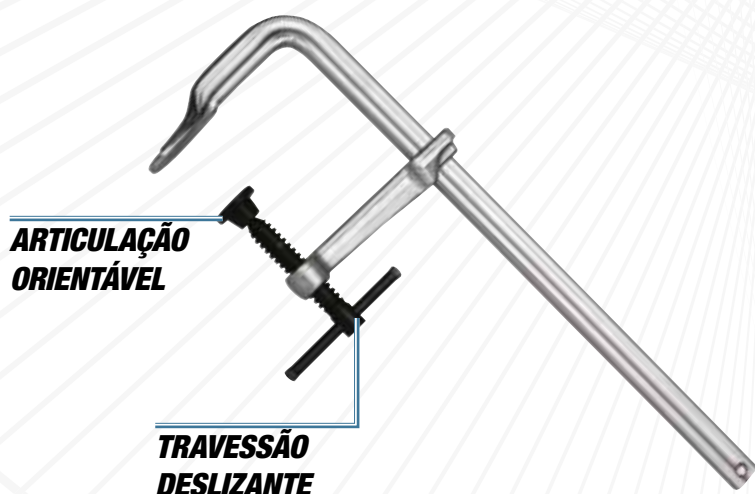

997 A

Grampo de parafuso

- Corpo e travessão deslizantes em aço forjado

CÓD.	ABERTURA	SEÇÃO	
U09970002	160 mm	16x7,5 mm	0,5 kg
U09970003	200 mm	19,5x9,5 mm	0,9 kg
U09970004	250 mm	22x10,5 mm	1,2 kg
U09970005	300 mm	25x12 mm	1,8 kg
U09970006	400 mm	25x12 mm	1,9 kg
U09970007	500 mm	25x12 mm	2,1 kg
U09970008	600 mm	25x12 mm	2,3 kg
U09970009	800 mm	27x13 mm	3,3 kg
U09970010	1000 mm	27x13 mm	3,7 kg

997 B

Grampo de alavanca

- Modelo de alavanca rápida com ajustamento preciso
- Corpo e travessão deslizantes em aço forjado
- Superfície de pressão orientável

CÓD.	ABERTURA	SEÇÃO	
U09970013	120 mm	13,5x6,5 mm	0,7 kg
U09970014	160 mm	16x7,5 mm	1 kg
U09970015	200 mm	19,5x9,5 mm	1,3 kg
U09970016	250 mm	22x10,5 mm	1,9 kg
U09970017	300 mm	25x12 mm	2,7 kg
U09970018	400 mm	25x12 mm	2,8 kg
U09970019	500 mm	25x12 mm	3 kg

SUPERFÍCIE DE PRESSÃO ORIENTÁVEL

ALAVANCA COM BOTÃO DE LIBERAÇÃO INTEGRADA

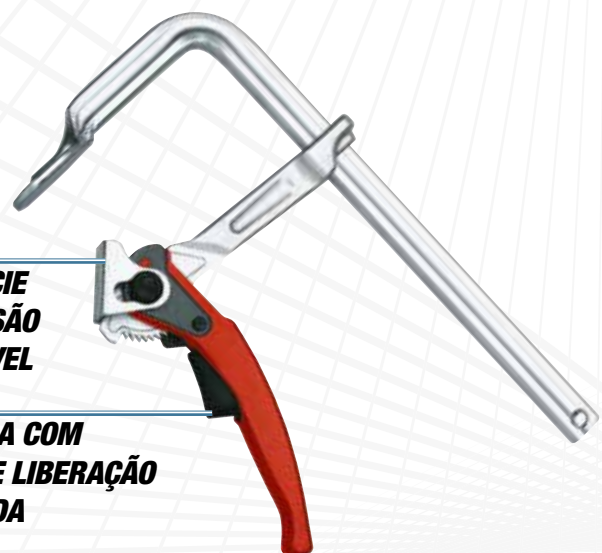

10
PEÇAS



PARA ANÉIS COM DIÂMETROS DE CAPACIDADE DE 20 A 100 MM

Anéis com furos em cima

Anéis com entalhes em cima

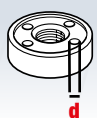

282 S10

U02820200

2 kg | 330 mm | 215

Conjunto em caixa ABS com chaves de pinos para ponteiros com furos frontais redondas e quadradas

- Para anéis com furos na face
- A chave é ajustável rodando o parafuso central
- Pinos amovíveis
- Capacidade: 20 até 100 mm
- Acabamento cromado acetinado
- Caixa ABS de alta resistência com sistema de fecho rápido
- Módulo de espuma interior vazio: código U05191054Q

DESCRIÇÃO	MEDIDA	PÇS.
Pinos redondos	(d) 2,5 - 3 - 4 - 5 - 6 - 7 - 8 - 9 mm	4
Pinos quadrados	(a) 4 - 5 - 6 - 8 mm	4

DIN 338

HSS-G

14
PEÇAS



988 LA/S14

U09880070

Jogo com brocas e machos

- Ø brocas: 2,5-3,3-4,2-5,0-6,8-8,5-10,2
- M machos: 3x0,5-4x0,7-5x0,8-6x1-8x1,25-10x1,5-12x1,75

DIN 338

HSS-G

19
PEÇAS



988 MA/S19

U09880073

Jogo com brocas

- Ø brocas: 1,0-1,5-2,0-2,5-3,0-3,5-4,0-4,5-5,0-5,5-6,0-6,5-7,0-7,5-8,0-8,5-9,0-9,5-10,0

DIN 338

HSS-G

25
PEÇAS



988 MA/S25

U09880074

Jogo de brocas

- Ø brocas: 1,0-1,5-2,0-2,5-3,0-3,5-4,0-4,5-5,0-5,5-6,0-6,5-7,0-7,5-8,0-8,5-9,0-9,5-10,0-10,5-11,0-11,5-12,0-12,5-13,0



HSS

3
PEÇAS



988 D/S3

U09880020

Jogo em caixa de chapa de aço

ITEM	Ø ESCALÕES	Ø CABEÇA	COMPRIMENTO
988 D1	4-5-6-7-8-9-10-11-12 mm	6 mm	65 mm
988 D2	4-6-8-10-12-14-16-18-20 mm	8 mm	75 mm
988 D3	4-6-8-10-12-14-16-18-20-22-24-26-28-30 mm	10 mm	100 mm

HSS

12
PEÇAS



988 G/S12

U09880100

Jogo de dez serras de furção bimetalicas

- nº 10 988 G (Ø 19-22-25-29-35-38-44-51-57-64)
- Profundidade de corte Max 38 mm

HSS

10
PEÇAS



Ø 6 mm



988 E/S10

U09880062

Jogo de fresas rotativas em metal duro

- nº8 peças (Ø 10 e 12 forma EA-EC-EF-EG)
- nº2 peças (Ø 12 forma ED-EM)



YouTube



215 mm

Ganchos ajustáveis



SMD
LED



COB
LED



1 = 18 h
2 = 3,6 h
3 = 1,8 h



Li-ion

RECARREGÁVEL



USB-C

889 RL

U08890036

Gambiarra LED de inspeção

DUPLA UTILIZAÇÃO



**45
LUMEN**

LÂMPADA



**MAX
420
LUMEN**

LANTERNA

2 níveis de luminosidade
(120 e 420 lúmens)



YouTube



160-275 mm



Base magnética e
grampo tipo gancho



SMD
LED



COB
LED



1 = 3 h
2 = 10 h
3 = 35 h



Li-ion

RECARREGÁVEL



USB-C

889 IL

U08890046

Lâmpada LED articulada de inspeção

TRIPLA FUNÇÃO



**50
LUMEN**

CABEÇA



**400
LUMEN**

LÂMPADA



**150
LUMEN**

FRONTAL



YouTube



**SENSOR DE
DETEÇÃO DE
MOVIMENTO**



SMD
LED



IP54



1 = 18 h
2 = 3,6 h
3 = 1,8 h



Li-ion

RECARREGÁVEL



USB-C

889 GR

U08890044

Holofote compacto de LED

3 NÍVEIS DE LUMINOSIDADE



**MAX
500
LUMEN**

50, 250 ou 500 lúmens com um simples toque!

**Apenas 91 mm
de comprimento**

New

Apenas 94 mm de comprimento

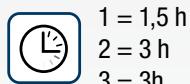

RECARREGÁVEL

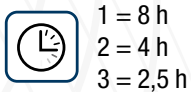

889 SP
U08890055

Lanterna de bolso com LED



YouTube

DUPLA UTILIZAÇÃO



Frontal



Lanterna

Gancho magnético que pode ser rodado a 360°

Corpo em alumínio

360°

180°



889 RP
U08890045

Gambiarra LED recarregável compacta



YouTube

DUPLA UTILIZAÇÃO



Lâmpada



Lanterna



FUNCIIONA COM OU SEM CABO!

Cabo de 5 metros incluído

889 RT
U08890038

Refletor LED recarregável - certificação IP67



YouTube

3 NÍVEIS DE LUMINOSIDADE



500, 1000 ou 1500 lúmens com um simples toque!

TRANSFORMADOR INTEGRADO 3500 A

Nenhuma fonte de alimentação externa



YouTube

12 V 1200 A

10 kg 400 mm 320 mm 115



1613 RA12

U16130019

Propulsor de arranque profissional de 12 V, portátil

- Invólucro de ABS à prova de choque
- Adequado também para baterias seladas

3500 A

Comprimento do cabo 155 cm

CONECTOR TRASEIRO PARA SELEÇÃO DE TENSÃO



12 V 24 V

1400 A 700 A

20,8 kg 560 mm 200 mm 590



12V - 3700 A

1613 AGM12-24

U16130013

Propulsor de arranque profissional de 12 - 24 V, portátil

- Carcaça de ABS à prova de choque
- Protecção contra sobretensão

24V - 1860 A

Comprimento do cabo 155 cm



YouTube

POTÊNCIA DE COMPRESSÃO

735 kg (6 bar), 1226 kg (10 bar).

447 T

U04470101

Desmonta/monta amortecedores pneumático universal

- Ideal para automóveis
- Inclui suportes inferiores 447 TC1 (78÷130 mm) e 447 TC2 (105÷182 mm), torno 447 TA e grampos superiores universais 447 TB1

CARACTERÍSTICAS TÉCNICAS

potência de compressão	735 kg (6 bar) - 1226 kg (10 bar)
pressão exercida	6÷10 bar
batimento do pistão	420 mm
cilindro	Liga de alumínio e resina de nylon

60 kg 470 mm 450



Pressão ajustável até 4 BAR

12 V

10 Litros

2847/3

U28470084

Sangrador de travões

- Permite trocar, encher, sangrar os circuitos dos travões dos automóveis e veículos industriais
- Dispositivo concebido exclusivamente para os líquidos de travagem DOT 3, DOT 4, DOT 5.1. Sem LHM.

CARACTERÍSTICAS TÉCNICAS

Sistema de movimentação do líquido	Bomba peristáltica (nenhum contacto directo do líquido com bomba, nenhuma pressão de ar sobre o líquido)
Alimentação	12 V (pinças de jacaré)
Capacidade do reservatório	10 litros
limitador de pressão	4 bar
tubo em espiral	4 m (elásticos)
Cabo de alimentação	4 m



Fornecido com:

- selos de substituição
- 1 ficha multidímetro 44-45-46 mm (2847 N11)
- bidão de recuperação do óleo

PARA BATERIAS

6 ÷ 12 V

Também para
Start & Stop



890 K
U08901000

Medidor de bateria digital com impressora



YouTube

Compatível com par
termoeléctrico de K



1651
U16510001

Termómetro digital de infravermelhos



1,5
Litros

**IDEAL PARA COLOCAR ÓLEO
NO DIFERENCIAL DO CARRO**

*Não adequado para
combustíveis e óleos minerais*

421 P
U04210020

Pistola de sucção



**IDEAL PARA SUÇÃO E ABASTECIMENTO DE ÓLEO,
ANTICONGELANTE, ÓLEO DE DIREÇÃO ASSISTIDA**



421 M
U04210021

Pistola de sucção



3
Litros

**IDEAL PARA COLOCAR
ÓLEO NO DIFERENCIAL
DO CARRO**

Pressão
de serviço
6÷10 bar



2847 A
U28470086

Sangrador de travões a vácuo



9,5
Litros



4,1 kg | 230 mm | 627 | 302

1785 B
U17850005

Bomba de sucção de
líquidos





30,5 kg | mm | 615 mm | 344

3 TON | **30,5** kg



3t



2550 A

U25500001

Macaco hidráulico para 3 t para automóveis e veículos comerciais

- Estrutura em aço
- Sistema de duas bombas para uma elevação mais rápida do veículo
- Equipado com pedal de elevação
- Equipado com controlo de descida manual
- Válvula de purga de ar, para evitar o risco de sobrecarga

32,5 kg | mm | 762 mm | 350

2 TON | **32,5** kg



2t



2550 B

U25500002

Macaco hidráulico para 2 t

- Estrutura em aço
- Versátil e compacto para uso em espaços estreitos
- Sistema de duas bombas para uma elevação mais rápida do veículo
- Equipado com pedal de elevação
- Equipado com controlo de descida manual
- Válvula de purga de ar, para evitar o risco de sobrecarga

2 PEÇAS

1950 C

Par de cavaletes de segurança

- Altura ajustável com mecanismo dentado e alavanca de libertação
- Cavilha de bloqueio com corrente
- 1950 C/3: modelo ajustável em 10 posições
- 1950 C/6: modelo ajustável em 13 posições



4,6 kg | mm | 1.030 mm | 480 mm | 115

2000 A

U20000100

Estrado de inspeção

- Apoio para a cabeça em vinil resistente a hidrocarbonetos, almofadada com borracha de espuma de alta resistência
- Corpo plástico resistente a hidrocarbonetos, lavável



CÓD.	CAPACIDADE	H MAX	H MIN	DIMENSÕES	PESO
U19501001	3 t	427 mm	300 mm	207x188 mm	7 kg
U19501002	6 t	620 mm	400 mm	285x250 mm	14 kg



3
PEÇAS

1 1/2"

270 C/C3
U02700106

Jogo de chaves de caixa de impacto para jantes com protecção de teflon em caixa modular

17 **19** **21**

↔ 190
↑ 58
mm ↘ 144

YouTube
VÍDEO
TUTORIAL



10
PEÇAS

POSSIBILIDADE DE ARMAZENÁ-LA DENTRO DAS GAVETAS DO NOSSO CARRO DE FERRAMENTAS

Pega de transporte

↔ 475
↑ 50
mm ↘ 290

2000 G
U20000110

Almofada para joelho



KIT DE REMOÇÃO DE PORCAS E PARAFUSOS DE TRAVAMENTO DE RODA

272 DS
U02720001



Kit para extrair porcas e parafusos de jantes em liga

- Não danifica o aro da liga
- Bits especiais de carboneto de tungstênio capazes de perfurar qualquer tipo de material (lubrifique com óleo de corte a cada uso)
- Chaves de caixa cônicas super finas para centrar/extrair em qualquer tipo de roda em liga

Utilização manual nas porcas de roda

3
PEÇAS

1 1/2"

XGRIP

235 1/2" XL/C3
U02354100

Sortido de chaves hexagonais longas X-Grip em caixa modular (3 unid.)



17 **19** **21**



BENEFÍCIOS DO X-GRIP:

- Fixação perfeita em parafusos sextavados novos ou danificados, até 80%
- Transmite mais binário do que uma chave normal.
- Não causa danos aos parafusos sextavados novos

XGRIP



**Gama de
ferramentas,
vá para a página 4**

CHAVE AUTOMÁTICA PARA FILTROS DE ÓLEO 443 N FIXAÇÃO AUTOMÁTICA DA CORREIA

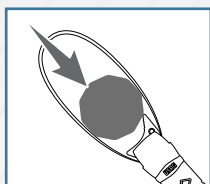

**AJUSTAR O APERTO
AUTOMÁTICO**

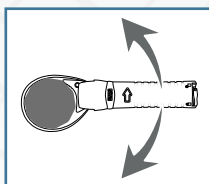

EFEITO ROQUETE

Rapidez no uso. Possibilidade de operar mesmo em espaços estreitos

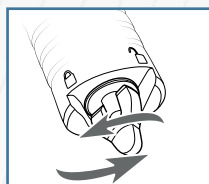

**ALAVANCA AUMENTO
DA FORÇA DE APERTO**



443 N
U04430005

Chave automática para filtros de óleo de retoma rápida (AUTO)



**66÷105
mm**



YouTube

**6
PEÇAS**

3/8"



Permite um novo aperto ao binário original (valor indicado no filtro de plástico)

446 DA/SE6
U04461104

Jogo de seis chaves para os filtros de óleo

- Quadra de manobra de 3/8"
- Estrutura em aço
- Concebido para as marcas Fiat, Lancia, Alfa Romeo, BMW, Renault, Volkswagen, Skoda, Audi, Seat, Mercedes
- Dimensões de perfil: Ø 74 mm x 14 lados - Ø 75 mm x 16 lados - Ø 86 mm x 16 lados - Ø 102 mm x 14 lados - Ø 66 mm x 18 lados - Ø 96 mm x 18 lados



Enquadre o código QR e baixe a lista de aplicativos ou acesse usag-tools.net

3/8"

1/2"

**30
PEÇAS**

446 S28
U04461204

Jogo de 30 chaves com entalhe para filtros de óleo

- Tamanhos das chaves com entalhe para filtros de óleo (Ø x N.º lados): 66/6 - 65/14 - 65/67 - 68/14 - 73/14 - 74/15 - 74/76 - 75/77 - 76/12 - 76/14 - 76/30 - 76/8 - 78/15 - 80/15 - 80/82 - 86/16 - 86/18 - 90/15 - 92/10 - 93/15 - 93/36 - 93/45 - 95/15 - 96/18 - 100/15 - 106/15 - 108/15 - 108/18

7 kg | 620 mm | 70 mm | 500 mm

Enquadre o código QR e baixe a lista de aplicativos ou acesse usag-tools.net



EM ALUMÍNIO

446 DT/S2

U04461203

Jogo de duas chaves com entalhe para tampas de filtro de óleo - automóveis japoneses

- Reduz o risco de danos nas tampas do filtro de óleo
- Pode ser utilizado também para aperto com uma chave dinamométrica



2
PEÇAS

Enquadre o código QR e baixe a lista de aplicativos ou acesse usag-tools.net



263/S16

U02631400

Kit de drenagem de óleo

- Chaves de caixa magnéticas para fichas
- 1 chave articulada 3/8"
- 2 bits \odot 8-10 mm 3/8"
- 6 bits \odot 8-10-12-13-14-17 mm 3/8"
- 6 chaves de caixa sextavadas \bullet 13-14-17-18-19-21 mm 3/8"
- 1 bit TORX® \odot T45

Ligação para o coletor de óleo

16
PEÇAS

3/8"



Bandeja de coleta de óleo integrada



2 em 1

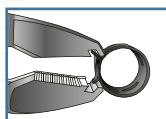

871 D

U08710001



Alicates para freios aperto de tubos

- Modelo com ganchos dianteiros ou laterais
- Mordentes com superfície de fixação estriada



870 C

U08700006

Alicate para tubos de combustível

- Para veículos a gasolina e diesel
- Punho ergonômico bi-material

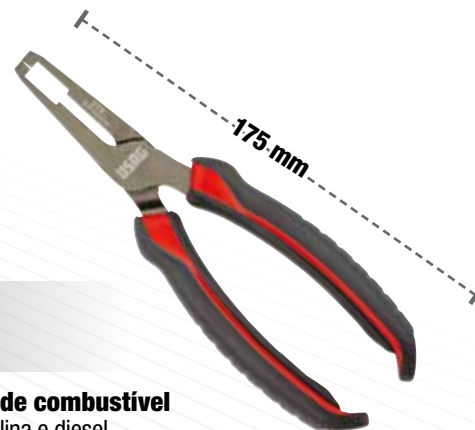

3 Posições de trabalho



871 C

U08719005P

Alicates com braçadeiras tensoras CLICK

- Cabeça de três eixos para funcionamento em qualquer posição
- Abre e fecha as braçadeiras tensoras CLICK em circuitos de combustível, coletor de admissão e circuitos hidráulicos



22
PEÇAS

1881 S22

U18810082

Jogo de 22 chaves para a montagem e desmontagem das porcas das polias dos alternadores

- Fornecido numa caixa de plástico





2 MODOS:

- 1 250 l/min - 50°÷400°C
- 2 500 l/min - 50°÷600°C

MAX
600°

2000
WATT

391

U03910001

Pistola digital de ar quente

- Modelo com ajustamento electrónico da temperatura e volume de ar com visor digital
- Possibilidade de ajustar programas: 2 modos de aquecimento e 2 fluxos de ar selecionáveis
- Equipado com sistema de refrigeração

Accesórios incluídos

5
PEÇAS

Permite retirar moldes, fechos, ganchos dos forros dos painéis dos carros e guarda-lamas



426 B/S5

U04260006

Kit composto por cinco ferramentas para extracção de componentes em plástico

4
PEÇAS

Para separar a tampa da correia dentada, motor da cabeça do cilindro, correia de transmissão, etc.



426 D/S4

U04260005

Jogo de 4 raspadores/separadores de plástico



CARACTERÍSTICAS TÉCNICAS

Aperto de rosca da ventosa	M18
Nível sonoro	78 Db
Comprimento total	610 mm
Peso	4 Kg
Pressão exercida	6,2 bar
Ligação rosca	1/4"

400 P

U04000010

Aparelho de remoção de mossas pneumático

- Ideal para remover mossas, sem ser necessário pintar novamente
- Fornecido com 3 ventosas (Ø 75-100-125 mm), num estojo de plástico com punho de transporte e presilha de fecho
- Kit de peças de reposição com 3 ventosas: código 1004735-98

4
PEÇAS

Para extrair contra-rosas, silicone, molduras, etc

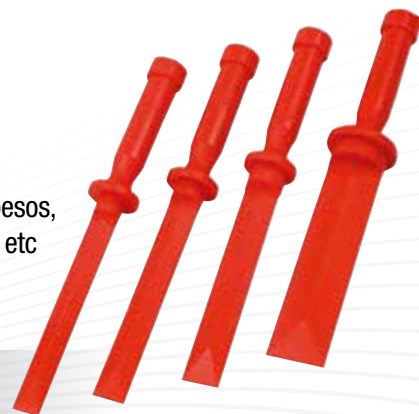

426 C/S4

U04260007

Kit composto por quatro raspadores multi-uso em plástico

2
PEÇAS



115 CL/SE2

U01150022

Alicates de dupla articulação e pontas semi-redondas

- Ideal para agarrar peças e partes de difícil alcance

Aperto controlado usando roquetes ou chaves em T

1/2"



YouTube

814 A

Adaptador digital com ângulo de torção

- Binário e ajuste de ângulo com precisão digital, utilizando ferramentas convencionais
- Para aperto a esquerda e direita
- Precisão do binário: $\pm 4\%$
- Precisão do ângulo: $\pm 2\%$
- Modo de medição: pico/registo
- Seleccionável por unidade: Nm/ft.lb/in.lb/kgcm/graus
- Indicadores luminosos (LED) e sonoros (BESOURO) quando é atingido o valor predefinido
- 9 valores alvo pré-programados
- 50 ranhuras de memória para os valores medidos
- Fornecido num estojo de ABS com certificados de calibração
- Fonte de alimentação: 2 baterias AAA (incluídas)

CÓD.	CAPACIDADE	RESOL.
U08140003	6,8÷135 Nm 1/2"	0,1
U08140004	10÷200 Nm 1/2"	0,1
U08140005	17÷340 Nm 1/2"	0,1

Medição correcta de ângulos em qualquer posição

PRECISION
 $\pm 2\%$



YouTube

831 A

U08310001

Goniómetro digital

- Medição correcta de ângulos em qualquer posição
- Para fixação a esquerda e direita
- Precisão: $\pm 2\%$
- Alcance: 0 - 360°
- Resolução: 0,1°
- Indicadores luminosos (LED) e sonoros (BESOURO) quando é atingido o valor predefinido
- 9 valores alvo pré-programados
- 50 ranhuras de memória para os valores medidos
- Fornecido num estojo de ABS com certificados de calibração
- Fonte de alimentação: 2 baterias AAA (incluídas)

9
PEÇAS

Duas escovas de arame
 $\varnothing 20\text{mm}$ e 25mm



6
PEÇAS

1/2"



885 F

U08850004

Kit de limpeza do injector

- Ideal para a limpeza de tubos dos injectores montados em motores Common Rail

884 C/S6

U08841000

Conjunto de seis chaves para a montagem de tubos de injeção

- Para a montagem e desmontagem de tubos de injeção
- Comprimento: 98 mm
- Dimensões: 12-14-16-17-18-19 mm

SISTEMA DE ILUMINAÇÃO LED

1/2"

1.898 Nm

2,2 kg



YouTube

CAIXA EM LIGA DE MAGNÉSIO



A MELHOR

943 PC1 1/2"

U09430001

Chave de impacto de magnésio

CARACTERÍSTICAS TÉCNICAS

Quadra	1/2"	Pressão exercida	6,2 bar
Capacidade	M20	Nível acústico	94 ±3 dB(A)
Binário máximo	1.898 Nm	Potência acústica	105 ±3 dB(A)
Binário de trabalho (Nm Min-Max)	320÷460 Nm	Nível vibrações	6,4 m/s ²
Batimentos por minut	1200	Ligação rosca	1/4"
Velocidade	6.500 rpm	Diâmetro interno do tubo	10 mm
Consumo médio de ar	172 l/min	Peso	2,2 kg

CAIXA EM LIGA DE MAGNÉSIO

1/2"

1.600 Nm

2 kg



YouTube



MODELO DE REFERÊNCIA

929 PC1 1/2"

U09290001

Chave de impacto de magnésio

CARACTERÍSTICAS TÉCNICAS

Quadra	1/2"	Pressão exercida	6,2 bar
Capacidade	M16	Nível acústico	93 ±3 dB(A)
Binário máximo	1.600 Nm	Potência acústica	104 ±3 dB(A)
Binário de trabalho (Nm Min-Max)	280÷440 Nm	Nível vibrações	6,2 m/s ²
Batimentos por minut	1.300	Ligação rosca	1/4"
Velocidade	7.000 rpm	Diâmetro interno do tubo	10 mm
Consumo médio de ar	172 l/min	Peso	2,0 kg

11 cm



EXTRA COMPACTA

942 PC3 1/2"

U09420012

Chave de impacto compacta

CARACTERÍSTICAS TÉCNICAS

Quadra	1/2"	Pressão exercida	6,2 bar
Capacidade	M16	Nível acústico	91,1±3 dB(A)
Binário máximo	861 Nm	Potência acústica	108,1±3 dB(A)
Binário de trabalho (Nm Min-Max)	150÷220 Nm	Nível vibrações	9,57 m/s ²
Batimentos por minut	1650	Ligação rosca	1/4"
Velocidade	10.000 rpm	Diâmetro interno do tubo	10 mm
Consumo médio de ar	127 l/min	Peso	1,3 kg

YouTube

YouTube



Modular com as gavetas de todos os carros USAG



Modular com as gavetas de todos os carros USAG



Modular com as gavetas de todos os carros USAG

943 PC1/C12 U09430005

→ 415
↓ 92
mm ↗ 283

1/2"

Jogo de chaves de caixa sextavadas e chave de impacto em caixa modular

12
PEÇAS



DESCRIÇÃO	ART./MEDIDA	PÇS.
Chave de impacto de magnésio	943 PC1 1/2	1
Chaves de caixa de impacto sextavadas	235 1/2 M/ 10-13-17-18-19-22-24-27-30-32 mm	10
Pino de fixação	235 MCA/4-6	2
Anel de segurança	235 MDA/4-6	2
Extensões de impacto	236 1/2 M/125	1

929 PC1/C12 U09290005

→ 415
↓ 92
mm ↗ 283

1/2"

Jogo de chaves de caixa sextavadas e chave de impacto em caixa modular

12
PEÇAS



DESCRIÇÃO	ART./MEDIDA	PÇS.
Chave de impacto de magnésio	929 PC1 1/2	1
Chaves de caixa de impacto sextavadas	235 1/2 M/ 10-13-17-18-19-22-24-27-30-32 mm	10
Pino de fixação	235 MCA/4-6	2
Anel de segurança	235 MDA/4-6	2
Extensões de impacto	236 1/2 M/125	1

942 PC3/C7 U09420015

→ 375
↓ 80
mm ↗ 186

1/2"

Jogo de chaves de caixa sextavadas e chave de impacto em caixa modular

7
PEÇAS



DESCRIÇÃO	ART./MEDIDA	PÇS.
Chave de impacto compacta	942 PC3 1/2	1
Chaves de caixa de impacto sextavadas	235 1/2 M/ 13-17-19-21-22-24 mm	6
Pino de fixação	235 MCA/4	1
Anel de segurança	235 MDA/4	1

SISTEMA DE ILUMINAÇÃO LED

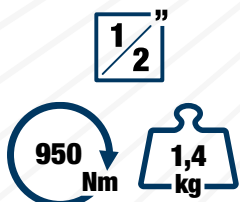

CAIXA EM LIGA DE MAGNÉSIO



943 PC2 1/2"

U09430002

Chave de impacto de magnésio - compacta

CARACTERÍSTICAS TÉCNICAS

Quadra	1/2"	Pressão exercida	6,2 bar
Capacidade	M16	Nível acústico	95±3 dB(A)
Binário máximo	950 Nm	Potência acústica	107±3 dB(A)
Binário de trabalho (Nm Min-Max)	200÷270 Nm	Nível vibrações	3,9 m/s ²
Batimentos por minut	1400	Ligação rosca	1/4"
Velocidade	10.000 rpm	Diâmetro interno do tubo	10 mm
Consumo médio de ar	167 l/min	Peso	1,4 kg

CORPO EM ALUMÍNIO

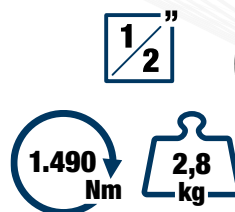

928 AC1 1/2"

U09280014

Chave de impacto de alumínio

CARACTERÍSTICAS TÉCNICAS

Quadra	1/2"	Pressão exercida	6,2 bar
Capacidade	M16	Nível acústico	90 ±3 dB(A)
Binário máximo	1.490 Nm	Potência acústica	101 ±3 dB(A)
Binário de trabalho (Nm Min-Max)	135÷380 Nm	Nível vibrações	5,2 m/s ²
Batimentos por minut	1.120	Ligação rosca	1/4"
Velocidade	6.500 rpm	Diâmetro interno do tubo	10 mm
Consumo médio de ar	147 l/min	Peso	2,8 kg

CAIXA DE LIGA DE TITÂNIO

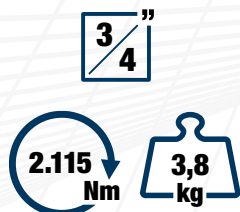

942 PD1 3/4"

U09420004

Chave de impacto (estrutura em titânio)

CARACTERÍSTICAS TÉCNICAS

Quadra	3/4"	Pressão exercida	6,2 bar
Capacidade	M27	Nível acústico	97,8±3 dB(A)
Binário máximo	2.115 Nm	Potência acústica	108,8±3 dB(A)
Binário de trabalho (Nm Min-Max)	500÷800 Nm	Nível vibrações	5,06 m/s ²
Batimentos por minut	950	Ligação rosca	3/8"
Velocidade	5.300 rpm	Diâmetro interno do tubo	10 mm
Consumo médio de ar	200 l/min	Peso	3,8 kg

CORPO EM ALUMÍNIO

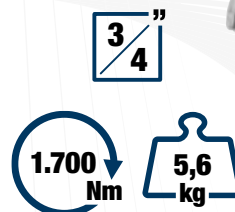

928 D1 3/4"

U09280015

Chave de impacto de alumínio

CARACTERÍSTICAS TÉCNICAS

Quadra	3/4"	Pressão exercida	6,2 bar
Capacidade	M24	Nível acústico	98,4±3 dB(A)
Binário máximo	1.700 Nm	Potência acústica	109,4±3 dB(A)
Binário de trabalho (Nm Min-Max)	500÷1.050 Nm	Nível vibrações	9,1 m/s ²
Batimentos por minut	790	Ligação rosca	3/8"
Velocidade	5.700 rpm	Diâmetro interno do tubo	13 mm
Consumo médio de ar	193 l/min	Peso	5,6 kg

ESTRUTURA EM MATERIAL COMPOSTO

PUNHO BI-MATERIAL MACIO



LEVE E POTENTE
pesa menos 20% do que um modelo standard



942 PE1 1"

U09420005

Chave de impacto (estrutura em material composto)

CARACTERÍSTICAS TÉCNICAS

Quadra	1"
Capacidade	M38
Binário máximo	3.390 Nm
Binário de trabalho (Nm Min-Max)	203÷1.627 Nm
Batimentos por minut	900
Velocidade	5.000 rpm
Consumo médio de ar	400 l/min
Pressão exercida	6,2 bar
Nível acústico	100,9 ±3 dB(A)
Potência acústica	111,9 ±3 dB(A)
Nível vibrações	10,6 m/s ²
Ligação rosca	1/2"
Diâmetro interno do tubo	19 mm
Peso	6,8 kg

CORPO EM ALUMÍNIO



910 E1 1"

U09100020

Chave de impacto de alumínio

CARACTERÍSTICAS TÉCNICAS

Quadra	1"
Capacidade	M38
Binário máximo	3.390 Nm
Binário de trabalho (Nm Min-Max)	203÷1.627 Nm
Batimentos por minut	1000
Velocidade	5.000 rpm
Consumo médio de ar	480 l/min
Pressão exercida	6,2 bar
Nível acústico	105 ±3 dB(A)
Potência acústica	116 ±3 dB(A)
Nível vibrações	15,6 m/s ²
Ligação rosca	1/2"
Diâmetro interno do tubo	19 mm
Peso	9 kg

152
mm

5
mm

105
l/min

COMPACTA
221 mm



920 AN1
U09200011

Lixadeira pneumática roto-orbital (órbita 5 mm)

CARACTERÍSTICAS TÉCNICAS

Potência	0,19 Kw
Capacidade do disco Ø	Ø 152 mm
Órbitas	5 mm
Órbitas por minuto	10.000 rpm
Consumo médio de ar	105 l/min
Pressão exercida	6,2 bar
Nível acústico	78,9±3 dB(A)
Potência acústica	79,9±3 dB(A)
Nível vibrações	11,8 m/s ²
Ligação rosca	1/4"
Diâmetro interno mínimo do tubo de ar	10 mm
Peso	0,8 kg



125
mm

750 W

12.000
Rpm

921 A4
U09210012

Rebarbadoras angulares pneumáticas

CARACTERÍSTICAS TÉCNICAS

Disk diameter	Ø 125 mm
Ø disk connection	Ø 24 mm
Power	0,75 Kw
Free speed	12.000 rpm
Consumo médio de ar	120 l/min
Pressão exercida	6,2 bar
Nível acústico	86±3 dB(A)
Potência acústica	94±3 dB(A)
Nível vibrações	2,5 m/s ²
Ligação rosca	1/4"
Peso	1,9 Kg



1/2"

136
Nm

1,2
kg

260 mm



913 PC2 1/2"
U09130017

Roquete de impacto

CARACTERÍSTICAS TÉCNICAS

Quadra	1/2"	Nível acústico	99±3 dB(A)
Capacidade	M10	Potência acústica	110±3 dB(A)
Binário máximo	136 Nm	Nível vibrações	9,1 m/s ²
Velocidade	280 giri/min	Ligação rosca	1/4"
Consumo médio de ar	113 l/min	Diâmetro interno mínimo do tubo de ar	10 mm
Pressão exercida	6,2 bar	Peso	1,2 kg

CABO DE 16 M
Ø 10 MM

939 C1
U09390004

Enrolador de mangueira de ar 10 mm

CARACTERÍSTICAS TÉCNICAS

Comprimento do tubo	16 m
Diâmetro interno do tubo	10 mm
Pressão max. de utilização	15 bar
Raccord de saída	3/8"
Dimensões (suporte incluído)	450x400x230 mm
Peso	8 kg



GAMA DE FRESAS PNEUMÁTICAS

CORPO E PEGA EM MATERIAL ANTIDERRAPANTE

ALAVANCA DE SEGURANÇA

TAMANHO DO ANEL 6 MM

SISTEMA DE ROLAMENTO DUPLO PARA MAIOR DURABILIDADE

ESCAPE DE AR TRASEIRO

LIGAÇÃO ROSCADA DE 1/4"



YouTube

30.000 Rpm



922 B1
U09220001

Rectificadora pneumática simples - 0,3 CV (220 W)

CARACTERÍSTICAS TÉCNICAS

Consumo médio de ar	76 l/min	Nível vibrações	2,42 m/s ²
Pressão exercida	6,2 bar	Ligação rosca	1/4"
Nível acústico	84,8±3 dB(A)	Diâmetro interno mínimo do tubo de ar	10 mm
Potência acústica	99,5±3 dB(A)	Peso	440 g

23.000 Rpm



922 BP1
U09220004

Rectificadora pneumática angular de 90° - 0,3 CV (220 W)

CARACTERÍSTICAS TÉCNICAS

Consumo médio de ar	76 l/min	Nível vibrações	4,54 m/s ²
Pressão exercida	6,2 bar	Ligação rosca	1/4"
Nível acústico	85,9±3 dB(A)	Diâmetro interno mínimo do tubo de ar	10 mm
Potência acústica	96,9±3 dB(A)	Peso	555 g

28.000 Rpm



922 BL1
U09220003

Rectificadora pneumática simples com extensão - 0,3 CV (220 W)

CARACTERÍSTICAS TÉCNICAS

Consumo médio de ar	76 l/min	Nível vibrações	2,86 m/s ²
Pressão exercida	6,2 bar	Ligação rosca	1/4"
Nível acústico	83,3±3 dB(A)	Diâmetro interno mínimo do tubo de ar	10 mm
Potência acústica	94,3±3 dB(A)	Peso	664 g



687 1/2" C16

U06870100



Jogo com bits de impacto em caixa ABS

DESCRIÇÃO	ART./MEDIDA	PÇS.
Chaves de caixa para bits de impacto	685 6 1/2	1
Chaves de caixa para bits de impacto	685 8 5/16	1
Bits de impacto para parafusos com hexágono interno - ligação de 1/2"	687 E 6-7-8-10-12-14	6
Bits de impacto para parafusos TORX® - ligação de 1/2"	687 TX T30-T40-T45-T50-T55	5
Bits de impacto para parafusos PHILLIPS® - ligação de 5/16"	686 PH 2-3-4	3



235 1/2" M/C16

U02359285



Jogo de chaves de caixa sextavadas de impacto em caixa modular

DESCRIÇÃO	ART./MEDIDA	PÇS.
Chaves de caixa de impacto sextavadas	235 1/2 M 10-12-13-14-15-16-17-18-19-21-22-24-27-30-32 mm	15
Pino de fixação	235 MCA/4-6	2
Anel de segurança	235 MDA/4-6	2
Extensões de impacto	236 1/2 M/125	1

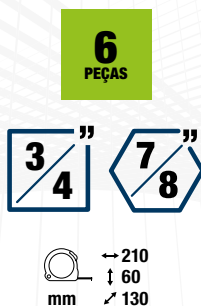

688 3/4" MD6

U06880010



Jogo com bits de impacto em caixa ABS

DESCRIÇÃO	ART./MEDIDA	PÇS.
Chave de caixa para bits de impacto	685 B 1 7/8	1
Bits de impacto para parafusos com hexágono interno - ligação de 7/8"	688 E 12-17-19-22-24	5



235 3/4" M/C8

U02359286



Jogo de chaves de caixa de impacto curtas

DESCRIÇÃO	ART./MEDIDA	PÇS.
Chaves de caixa de impacto sextavadas	235 3/4" M 21-22-24-27-30-32-36-41 mm	8

CHAVES DE CAIXA DE IMPACTO 235 MB



1/2"
10
PEÇAS

→ 190
↓ 58
mm ↗ 144



1/2"

1/2"

22
PEÇAS

→ 415
↓ 92
mm ↗ 283

235 1/2" MB/C10 U02350530



Jogo de chaves de caixa de impacto curtas

DESCRIÇÃO	ART./MEDIDA	PÇS.
Chaves de caixa de impacto curtas	235 1/2" M 10-11-12-13-14-15-16-17-18-19	10

236 KE/C22 U02360900



Jogo de chaves de caixa de impacto curtas, chave de extensão e bits de impacto

DESCRIÇÃO	ART./MEDIDA	PÇS.
Chaves de caixa de impacto curtas	235 1/2" MB 13-14-15-16-17-18-19	7
Chave de extensão de alumínio com corrente para bits	236 KE 1/2"	1
Bits de impacto para parafusos com hexágono interno - ligação de 1/2"	687 E 5-6-8-10-12-14	6
Bits de impacto para parafusos TORX® - ligação de 1/2"	687 TX T25-T27-T30-T40-T45-T50-T55	7
Adaptador para chaves de caixa de impacto	236 KEADP	1

**UTILIZÁVEL COM ROQUETE
OU CHAVE DE IMPACTO**

236 K para chaves de caixa



YouTube



YouTube

236 KE para bits

**EXCELENTE ACESSIBILIDADE
DIMENSÕES DA CABEÇA COMO
ROQUETE***



39 mm

*Em comparação com o roquete de 1/2"

**DIMENSÃO MÍNIMA
ACOPLAMENTO DIRETO
PARA BITS DE IMPACTO**



Anel de retenção
39 mm de aço integrado

236 K

1/2" **1/4"**

Chave de extensão de alumínio com corrente para chaves de caixa

CÓD.	□	L	H	👤
U02360700	1/2"	340 mm	39 mm	1,1 kg
U02360698	1/4"	260 mm	27 mm	300 g

236 KE

1/2" **1/2"** **1/4"** **1/4"**

Chave de extensão de alumínio com corrente para bits

CÓD.	□	◊	L	H	👤
U02360705	1/2"	1/2"	340 mm	24 mm	1,1 kg
U02360710	1/4"	1/4"	260 mm	19 mm	300 g



**Junte-se ao
nosso canal**

@USAGexport

Vídeos tutoriais,
novos produtos e
muito mais!

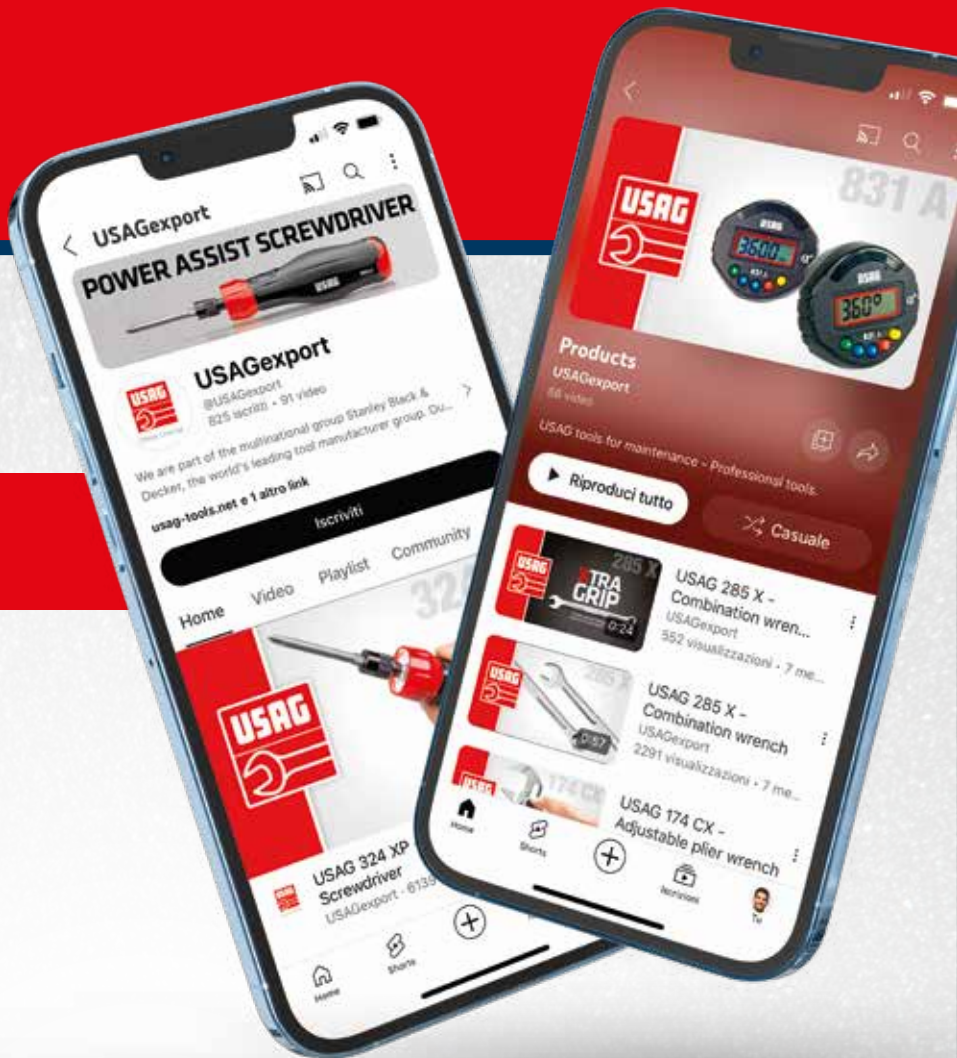

Necessita de ajuda?

Visite o nosso site:



usag.it/en/contacts/support



Promoção válida até 31/03/2025 limitada ao stock existente.

As imagens indicadas neste catálogo não são vinculativas. A Stanley Black & Decker Italia S.r.l. reserva-se o direito de alterar as características técnicas dos respectivos produtos em qualquer momento.



Stanley Black & Decker Italia S.r.l.

Via Volta, 3 - 21020 - Monvalle (VA)
Tel. +39 0332 790 111 - info.mv@usag.it

usag-tools.net

