

SUPEROFFERTA 2025

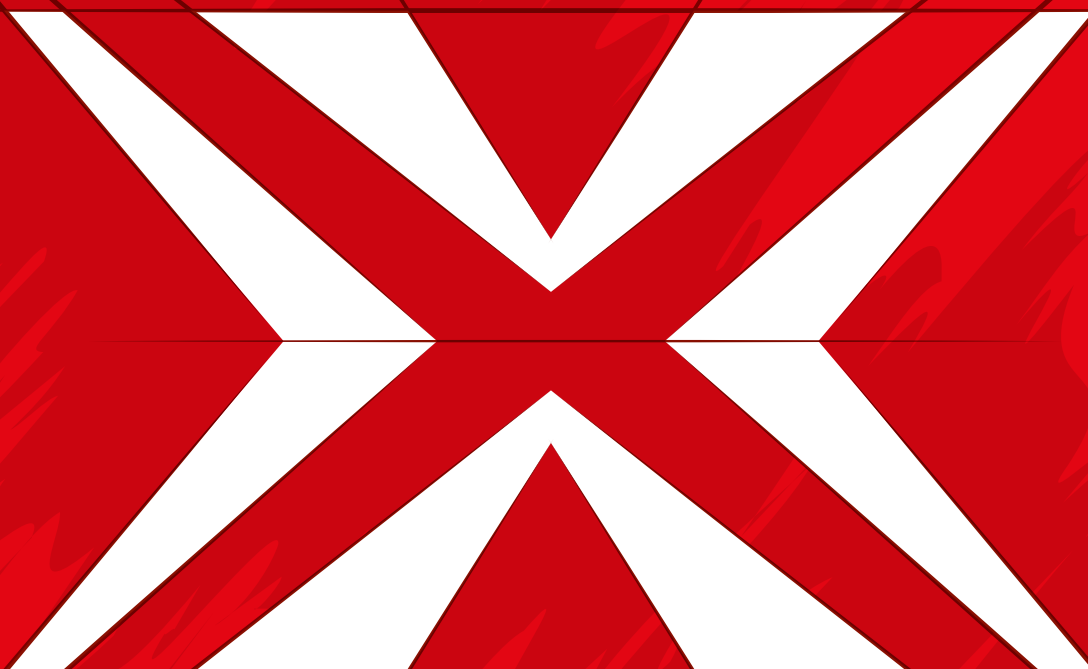

XGRIP

€ Senza IVA 65/2025
Valida fino al 31/01/2026

0	235 1/2" XL/SE12 Pag. 6	324 XP/B16 Pag. 44	516 ST5V Pag. 26	519 M 382F Pag. 31	814 A Pag. 91
001 RV Pag. 39	235 1/2" X/SE12 Pag. 6	333 K/SB10 Pag. 47	516 ST6MA Pag. 35	519 M 613AEA Pag. 31	824 A Pag. 71
001 TRV Pag. 39	235 1/4" X/SE10 Pag. 6	333 K/SH8 Pag. 47	516 ST6MM Pag. 35	519 M 613AEAX Pag. 12	831 A Pag. 91
002 JMA Pag. 37	235 3/4" M/C8 Pag. 95	367 A SE6 Pag. 79	516 ST6NMA Pag. 35	519 M 613BEA Pag. 31	870 C Pag. 89
002 JTMA Pag. 37	236 K Pag. 98	367 SE6 Pag. 78	516 ST6NMM Pag. 35	519 M 613CEA Pag. 31	871 C Pag. 89
002 JTME Pag. 37	236 KE Pag. 98	373 Pag. 79	516 ST6NPA Pag. 34	519 M 613CEAX Pag. 12	871 D Pag. 89
007/1V Pag. 40	236 KE/C22 Pag. 98	373 A Pag. 79	516 ST6NPM Pag. 34	519 M 990A5MD Pag. 31	884 C/S6 Pag. 91
007 FLV Pag. 41	237 1/2" A Pag. 64	374 G Pag. 80	516 ST6NV Pag. 26	519 RBO7/3V Pag. 25	885 F Pag. 91
007 FTSV Pag. 43	237 1/2" AK Pag. 64	374 N Pag. 80	516 ST6PA Pag. 34	519 RBU6/3V Pag. 25	889 CM Pag. 83
007 MCV Pag. 41	237 1/4" A Pag. 64	376 Pag. 81	516 ST6PM Pag. 34	519 RS6/3MA Pag. 32	889 GR Pag. 82
007 MLV Pag. 43	237 1/4" AK Pag. 64	382 Pag. 81	516 ST6V Pag. 26	519 RS6/3MM Pag. 32	889 IL Pag. 82
007 MV Pag. 43	237 1/4" SK Pag. 66	382 F Pag. 81	516 ST7NV Pag. 26	519 RS6/3NMA Pag. 32	889 RL Pag. 82
007 ORV Pag. 43	237 3/8" A Pag. 64	391 Pag. 90	516 ST7V Pag. 26	519 RS6/3NMM Pag. 32	889 RP Pag. 83
007 PLV Pag. 41	246 RM/S2 Pag. 67		516 ST8V Pag. 27	519 RS6/3NV Pag. 24	889 SP Pag. 83
007 RV Pag. 42	246 R/S3 Pag. 67	400	516 STC4V Pag. 27	519 RS6/3V Pag. 24	890 N Pag. 85
007 SV Pag. 42	247 AM/S3 Pag. 67	400 P Pag. 90	516 STS7NV Pag. 27	519 RS6/4MM Pag. 33	
007 TV Pag. 42	247 A/S4 Pag. 67	421 M Pag. 85	516 STS7V Pag. 27	519 RS6/4NMM Pag. 33	900
007 TVX Pag. 40	252 N/SR8 Pag. 61	421 P Pag. 85	516 STXL6MM Pag. 36	519 RS6/4NV Pag. 25	910 E1 1" Pag. 95
007 V Pag. 40	263/S16 Pag. 89	426 B/S5 Pag. 90	516 STXL6NMM Pag. 36	519 RS6/4V Pag. 25	922 B1 Pag. 99
063 W Pag. 73	270 Pag. 87	426 C/S4 Pag. 90	516 STXL6NV Pag. 27	519 RS7/3V Pag. 24	922 BL1 Pag. 99
074 A Pag. 74	270 C3 Pag. 87	426 D/S4 Pag. 90	516 STXL6V Pag. 27	519 RS7/5V Pag. 25	922 BP1 Pag. 99
076 M Pag. 74	272 DS Pag. 87	442 TA Pag. 76	519/127N Pag. 30	519 RS8/3V Pag. 24	928 AC1 1/2" Pag. 94
076 MC Pag. 74	276 CE/SE8 Pag. 61	443 N Pag. 88	519/150AX Pag. 30	519 RSC4/3V Pag. 25	928 D1 3/4" Pag. 94
085 EX/SE3 Pag. 52	280 HAP/SE6 Pag. 49	446 DA/SE6 Pag. 88	519/252A1 Pag. 30	519 RSC4/4V Pag. 25	929 PC1 1/2" Pag. 92
091 D/SH5 Pag. 46	280 HATX/SE6 Pag. 49	446 DT/S2 Pag. 89	519/276 Pag. 30	519 RSC4/5V Pag. 25	929 PC1/C12 Pag. 93
091 SH5 Pag. 46	280 HG/SE6 Pag. 49	446 S28 Pag. 88	519/280HG Pag. 30		939 C Pag. 96
091 SH8 Pag. 46	280 HGTS/SE6 Pag. 49	447 T Pag. 84	519/280HGTS Pag. 30	532 T Pag. 38	939 C1 Pag. 96
	280 HX/SE6 Pag. 10	451 N/S4 Pag. 78	519/280T Pag. 30	532 TK Pag. 38	939 C2 Pag. 96
	280 HXTX/SE6 Pag. 11	454 Pag. 78	519/285A1 Pag. 30	600	939 E Pag. 97
100	280 LTS/S9 Pag. 51	495 MAA Pag. 28	519/285B2 Pag. 30	601 1/2" J22 Pag. 62	939 N Pag. 97
126 E Pag. 55	280 LTSTX/S8 Pag. 51	495 MB Pag. 28	519/285KA1 Pag. 30	601 1/4-1/2" J82 Pag. 63	939 W Pag. 97
127 C/SE4 Pag. 54	280 TK/SE6 Pag. 48	495 MC Pag. 28	519/294 Pag. 30	601 1/4-1/2" J100 Pag. 63	942 PC3 1/2" Pag. 92
127 C/SE4S Pag. 54	280 TQ Pag. 47	495 PA Pag. 29	519/322H Pag. 30	601 1/4-1/2" JTX16 Pag. 62	942 PC3/C7 Pag. 93
127 M Pag. 55	280 T/SE7 Pag. 48	495 PM Pag. 29	519/324H Pag. 30	601 1/4" J34 Pag. 62	942 PD1 3/4" Pag. 94
127 MP Pag. 55	280 TTS/SE6 Pag. 48		519/324TX Pag. 30	606 1/2" EA Pag. 65	942 PE1 1" Pag. 95
127 N/SE4 Pag. 54	280 TTX/SE8 Pag. 48	500	519/382F Pag. 30	606 1/4" EA Pag. 65	943 PC1 1/2" Pag. 92
127 N/SE4S Pag. 54	280 XLTS/S9 Pag. 51	503 T Pag. 23	519/613AEA Pag. 30	606 1/4" SK Pag. 66	943 PC1/C12 Pag. 93
128 M Pag. 55	280 X/S9 Pag. 10	504 SN Pag. 22	519/613BEA Pag. 30		943 PC2 1/2" Pag. 94
128 MP Pag. 55	285 DS8 Pag. 60	504 SNA Pag. 22	519/613CEA Pag. 30	609 1/2" EAX Pag. 9	988 D/S3 Pag. 77
135 B Pag. 52	285 DS12 Pag. 60	504 SR Pag. 22	519/960 Pag. 30	609 1/4" EAX Pag. 8	988 E/S10 Pag. 77
135 C Pag. 52	285 J/DS7 Pag. 61	504 SRXL Pag. 23	519/990A1 Pag. 30	609 1/4" SKX Pag. 8	988 G/S12 Pag. 77
146 A Pag. 73	285 J/DS12 Pag. 61	506 KA Pag. 18	519 M 091A Pag. 31	610 1/4" EFK Pag. 66	988 LA/S14 Pag. 77
150 AX/SE3 Pag. 52	285 KA/DS8 Pag. 58	506 KD Pag. 19	519 M 127N Pag. 31	612 3/4" B Pag. 65	988 MA/S19 Pag. 77
151 X Pag. 13	285 KA/DS12 Pag. 58	506 KL Pag. 18	519 M 150AX Pag. 31	612 3/4" EB Pag. 65	988 MA/S25 Pag. 77
163 Pag. 73	285 KB/DS7 Pag. 59	506 TA Pag. 20	519 M 234X Pag. 12	640 A Pag. 39	995 A Pag. 75
174 CX Pag. 56	285 KB/DS12 Pag. 59	506 TAC Pag. 19	519 M 235XL Pag. 12	641 T Pag. 39	995 AF Pag. 75
186 C Pag. 53	285 KF/DS8 Pag. 59	506 TC Pag. 20	519 M 252 Pag. 31	646/5LV Pag. 39	995 CA Pag. 75
187 C Pag. 53	285 KF/SE5 Pag. 59	506 TL Pag. 20	519 M 276 Pag. 31	660 X/B9 Pag. 10	995 LA Pag. 75
189 AG Pag. 53	285 P/SE5 Pag. 60	506 TLC Pag. 19	519 M 280HG Pag. 31	664 B/S7 Pag. 50	
196 N Pag. 76	285 SE26 Pag. 60	506 TR Pag. 21	519 M 280HGTS Pag. 31	664 S25 Pag. 50	1000
196 NR Pag. 76	285 X/B8 Pag. 5	516 SA/CA Pag. 17	519 M 280HX Pag. 12	692 J32 Pag. 50	1613 AGM12-24 Pag. 84
	285 X/B12 Pag. 5	516 SA/CAP Pag. 17	519 M 280HXTX Pag. 12	692 J49 Pag. 50	1613 RA12 Pag. 84
	294 AC Pag. 57	516 SA/CL Pag. 17		692 J100 Pag. 51	1785 B Pag. 85
200	294 AD Pag. 57	516 SA/CLP Pag. 17	700		1881 S22 Pag. 89
200 S Pag. 76	294 AG Pag. 57	516 SA/CTA Pag. 15	753 KA Pag. 73		1950 C Pag. 86
207 D Pag. 72		516 SA/CTL Pag. 15		800	2000
207 E Pag. 72	300	516 SA/CTL Pag. 15	519 M 283 Pag. 31	810 N Pag. 71	2000 A Pag. 86
210 C Pag. 76	322 SH7 Pag. 46	516 SA/PRA Pag. 15	519 M 285A1 Pag. 31	810 SA Pag. 69	2550 A Pag. 86
211 A Pag. 76	322 SH10 Pag. 46	516 SA/PRL Pag. 15	519 M 285A2 Pag. 31	811 LB Pag. 70	2550 B Pag. 86
234 1/2"MX/SE8 Pag. 7	324 SH5 Pag. 45	516 SA/STA Pag. 16	519 M 285KA Pag. 31	811 LBE Pag. 70	2847/3 Pag. 84
234 1/2"X/SE8 Pag. 7	324 SH8 Pag. 45	516 SA/STAP Pag. 16	519 M 285X Pag. 12	811 NE Pag. 71	2847 A Pag. 85
235 1/2" MB/C10 Pag. 98	324 SH12 Pag. 45	516 SA/STL Pag. 16	519 M 294B Pag. 31		
235 1/2" M/C16 Pag. 95	324 STX/S7 Pag. 45	516 SA/STLP Pag. 16	519 M 324H Pag. 31	811 SE Pag. 69	3000
235 1/2" XL/C5 Pag. 9		516 SN Pag. 21	519 M 324STX Pag. 31	812 N Pag. 71	3718 C Pag. 100

SCOPRI LE NOVITÀ 2025



Gamma X-Grip
Pagina 4



Contenitori trasportabili
Pagina 38



Manutenzione
Pagina 76



Banchi da lavoro
Pagina 18



Arredamento da officina
Pagina 14



Carrelli portautensili
Pagina 21



Assortimenti
Pagina 28



Valigie manutenzione
Pagina 37



Giraviti
Pagina 44



Inserti e chiavi maschio
Pagina 47



Pinze e tronchesi
Pagina 52



Pinza chiave
Pagina 56



Chiavi di manovra
Pagina 57



Cricchetti e bussole
Pagina 62



Raccordi
Pagina 67



Serraggio controllato
Pagina 68



Forbici per elettricisti
Pagina 72



Elettrotecnica
Pagina 73

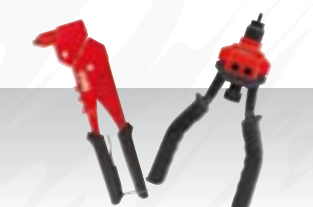

Rivettatrici
Pagina 75



Illuminazione
Pagina 82



Autoriparazione
Pagina 84



Pneumatica e accessori
Pagina 92

**Cerca gli
ICONIC PRODUCT:
i prodotti che fanno la differenza!**

TUTTI I VANTAGGI DELLA TECNOLOGIA X-Grip



VITI DANEGGIATE

X-Grip ti permette di lavorare con efficacia sia su viti nuove che molto danneggiate: l'utensile non perderà la sua presa sulla vite, riuscendo a farti proseguire nel tuo lavoro.



TRASMISSIONE DELLA COPPIA

La presa che il profilo X-Grip esercita sulla testa di una vite nuova, permette di trasmettere una coppia di serraggio maggiore rispetto ai profili standard. Un vero vantaggio in caso di vite nuova serrata con una coppia alta e quindi difficile da sbloccare.



PREVIENE IL DANNEGGIAMENTO

I profili X-Grip sono progettati per prevenire il danneggiamento dei profili delle viti nuove. Utilizzando utensili X-Grip, le viti nuove avranno una durata maggiore.

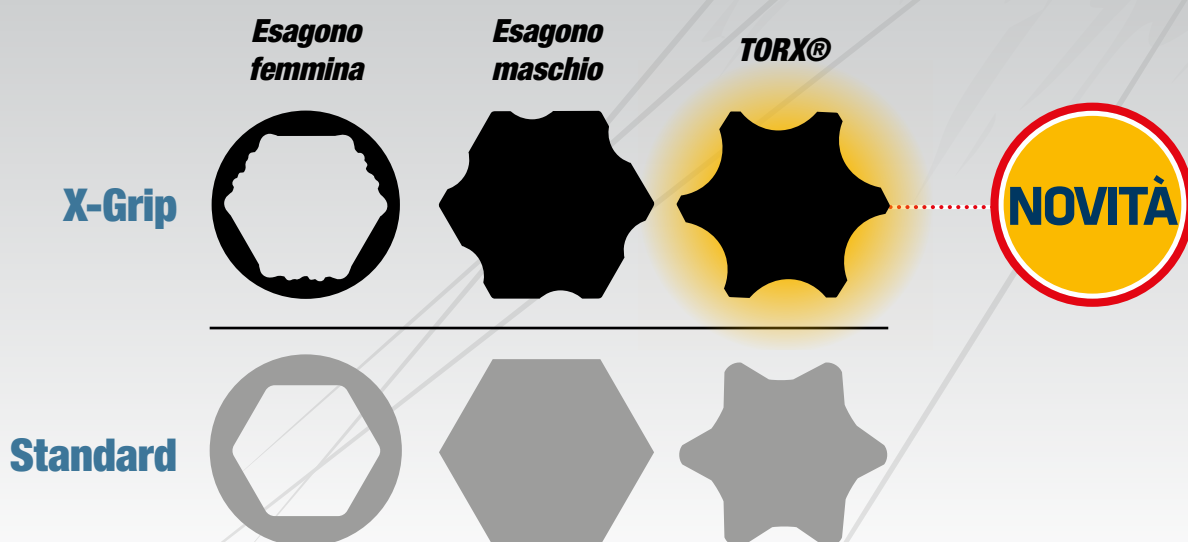

CHIAVI COMBinate 285 X

FORCHETTA INCLINATA

Angolo di 15° rispetto all'asse della chiave.



YouTube

SEZIONE A DOPPIA T

Massima resistenza alla flessione.

OCCHIO DISASSATO

Per dadi e bulloni incassati in posizioni di difficile accesso.

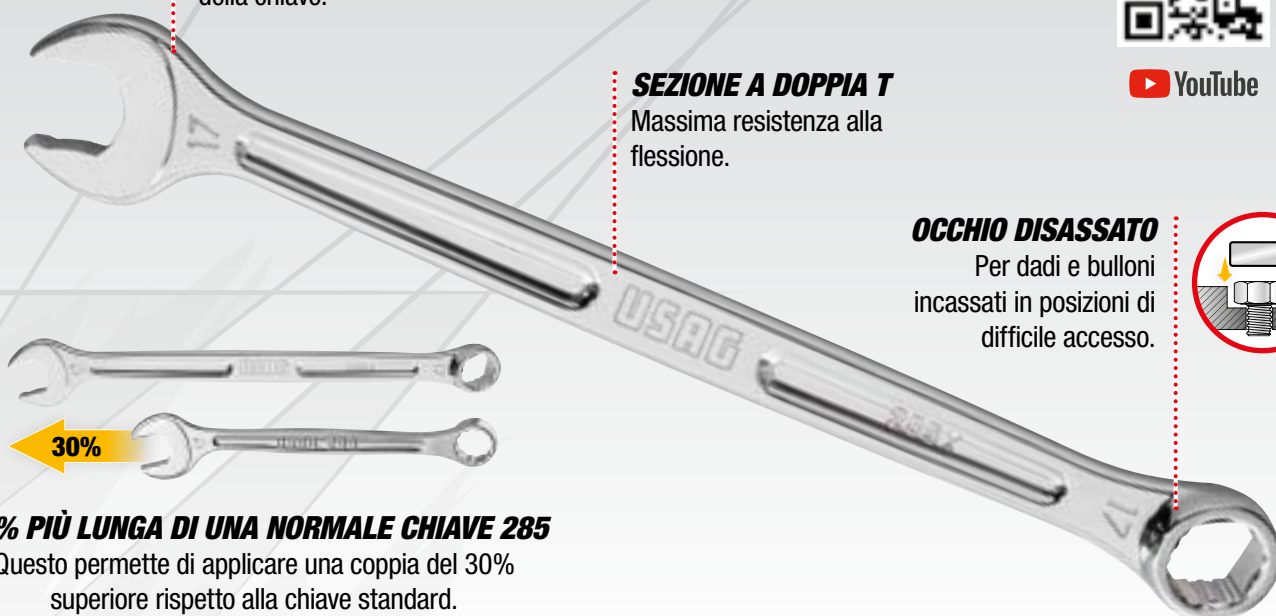
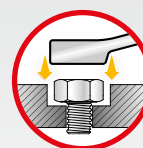

30% PIÙ LUNGA DI UNA NORMALE CHIAVE 285

Questo permette di applicare una coppia del 30% superiore rispetto alla chiave standard.

PROFILO SPECIALE X-Grip

Efficace anche su viti molto danneggiate. Su viti nuove trasmette una coppia maggiore e preserva la durata del profilo della vite.

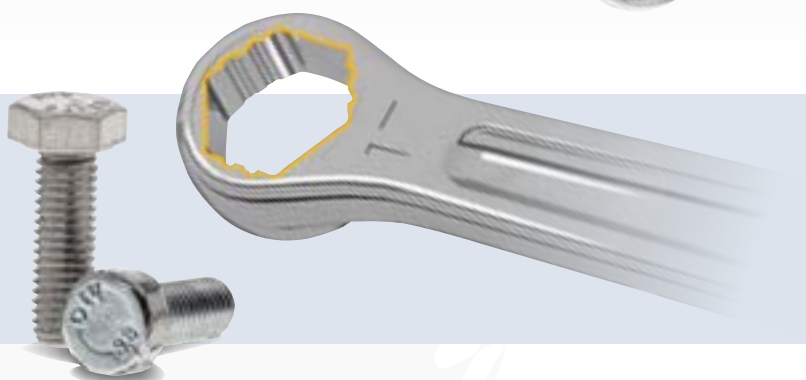

8
PEZZI

285 X/B8

U02850950

Serie di 8 chiavi combinate X-Grip

- 285 X/8-10-11-12-13-14-17-19 mm.
- Fornita in busta in tessuto in altissima resistenza.

8÷19 mm

€ 113,00

€ 79,00

12
PEZZI

285 X/B12

U02850951

Serie di 12 chiavi combinate X-Grip

- 285 X/8-9-10-11-12-13-14-15-16-17-18-19 mm.
- Fornita in busta in tessuto in altissima resistenza.

8÷19 mm

€ 161,00

€ 113,00

BUSSOLE 235 X E 235 XL



YouTube

ACCIAIO SPECIALE

altamente legato al cromo vanadio.
Esecuzione cromata.



PROFILO SPECIALE X-Grip

Efficace anche su viti molto danneggiate. Su viti nuove trasmette una coppia maggiore e preserva la durata del profilo della vite.



NOVITÀ



1 1/2" 12 PEZZI

235 1/2" XL/SE12

U02354101

Serie di 12 chiavi a bussola con bocca esagonale speciale X-Grip

~~€ 115,60~~

€ 83,00

10-11-12-13-14-
15-16-17-18-19-
21-22 mm



1 1/2" 12 PEZZI

235 1/2" X/SE12

U02350501

Serie di 12 chiavi a bussola con bocca esagonale speciale X-Grip

~~€ 118,00~~

€ 81,00

10-11-12-13-14-
15-16-17-18-19-
22-24 mm



1 1/4" 10 PEZZI

235 1/4" X/SE10

U02350500

Serie di 10 chiavi a bussola con bocca esagonale speciale X-Grip

~~€ 59,50~~

€ 41,00

5,5-6-7-8-9-10-
11-12-13-14 mm

GUIDA MAGNETICA PORTABUSSOLE 559 A

- Base magnetica protetta da strato in gomma: non rovina la superficie.
- Clip orientabile a 360°, per identificare velocemente la bussola.



NOVITÀ

BUSSOLE 234 X E 234 MX PER VITI CON ESAGONI INCASSATI.

**ACCIAIO
SPECIALE**

altamente legato al
cromo molibdeno.
Esecuzione brunita.

**ACCIAIO
SPECIALE**

altamente legato
Esecuzione
cromata.

**PROFILO
SPECIALE
X-Grip**

*Efficace anche su viti
molto danneggiate.
Su viti nuove trasmette
una coppia maggiore e
preserva la durata del
profilo della vite.*

NOVITÀ



1/2"

**8
PEZZI**

NOVITÀ



1/2"

**8
PEZZI**

234 1/2"MX/SE8

U02340850

Serie di 8 chiavi a bussola macchina
con profilo esagonale speciale X-Grip
per viti con esagono incassato

~~€ 213,50~~

€ 149,00

5-6-8-10-12-
14-17-19 mm

234 1/2"X/SE8

U02342150

Serie di 8 chiavi a bussola con
profilo esagonale speciale X-Grip
per viti con esagono incassato

~~€ 189,50~~

€ 133,00

5-6-8-10-12-
14-17-19 mm

**L'EFFICACIA
DI X-Grip.
LA POTENZA
DEGLI IMPULSI.**



**BUSSOLE PER
CRICCHETTO CON
INSERTO INTEGRATO.**



GAMMA ASSORTIMENTI X-Grip IN CASSETTA

Con all'interno inserti esagonali, inserti Torx e bussole X-Grip.

PROFILO SPECIALE X-Grip

Efficace anche su viti molto danneggiate.

Su viti nuove trasmette una coppia maggiore e preserva la durata del profilo della vite.

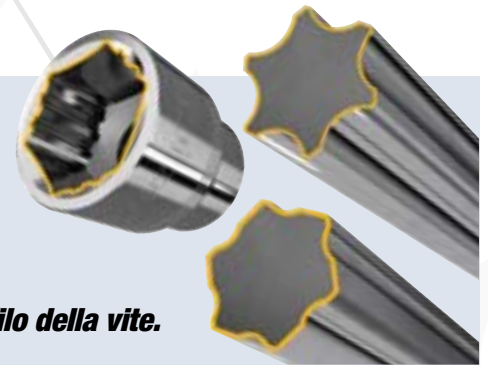

Inserto portabussole



23
PEZZI

609 1/4" SKX
U06090004

134 g
mm
120
30
60

1/4"

1/4"

Assortimento con bussole esagonali speciali X-Grip ed inserti per avvitatura

- Cassetta in bimatereale con rivestimento soft-touch.
- Marcatura interna delle bussole contenute.
- Clip di aggancio in metallo.

DESCRIZIONE	ART./MISURA	PZ.
Cricchetto reversibile con prolunga	237 1/4" SK	2
Chiavi a bussola con bocca esagonale speciale	235 1/4" X 6-8-10-12-13	5
Inserti ad intaglio	660 0,5x4	1
Inserti a croce Phillips®	660 PH 2	1
Inserti a croce Pozidriv®- SUPadriv®	660 PZ 2	1
Inserto portabussole	660 Q 1/4"	1
Inserti TORX® Tamper Resistant con profilo speciale	660 XSTX T20-T25-T30-T40	4
Inserti con profilo esagonale speciale	660 X 2-2,5-3-4-5-6-7-8	8



YouTube

~~€ 139,00~~ **€ 80,00**



NOVITÀ

38
PEZZI

609 1/4" EAX
U06090003

900 g
mm
155
50
95

1/4"

1/4"

Assortimento con bussole esagonali speciali X-Grip ed inserti per avvitatura

- Cassetta in bimatereale con rivestimento soft-touch.
- Marcatura interna delle bussole contenute.
- Clip di aggancio in metallo.

DESCRIZIONE	ART./MISURA	PZ.
Chiavi a bussola con bocca esagonale X-Grip	235 1/4" X 5,5-6-7-8-9-10-11-12-13-14 mm	10
Prolunghe	236 1/4" 50-100	2
Cricchetto reversibile	237 A 1/4"	1
Snodo cardanico	241 1/4"	1
Impugnatura porta-bussole	243 1/4"	1
Inserti ad intaglio	660 0,6x4,5-1x5,5-1,2x6,5	3
Inserti PH	660 PH 1-2-3	3
Inserti PZ	660 PZ 1-2-3	3
Inserti esagonali X-Grip	660 X 2-3-4-5-6	5
Inserti Torx® Tamper Resistant X-Grip	660 XSTX T10-T15-T20-T25-T27-T30-T40	7
Inserto porta-bussole	660 Q 1/4"	1
Bussola porta-inserti	684 1/4"-1/4"	1



~~€ 221,00~~ **€ 149,00**

NOVITÀ

8-10-11-12-13-14-15-16-17-18-
19-21-22-24-27-30-32 mm



MANIGLIA IN ACCIAIO

la prolunga contenuta nell'assortimento diventa la maniglia di trasporto

21
PEZZI

609 1/2" EAX
U06090027

3,7 kg 335 mm 55 mm 180 mm

1/2"

Assortimento in cassetta bimateriale con bussole esagonali speciale X-Grip

- Cassetta in bimateriale con rivestimento soft-touch.
- Marcatura interna delle bussole contenute.
- Clip di aggancio in metallo.
- Modularità: la cassetta ha le dimensioni di un modulo portautensili e può essere alloggiata nei cassetti H60 mm dei carrelli

Sistema che permette di tenere sempre sotto controllo il contenuto dell'assortimento



Marcatura interna delle bussole contenute



DESCRIZIONE	ART./MISURA	PZ.
Chiavi a bussola con bocca esagonale X-Grip	235 1/2" X 8-10-11-12-13-14-15-16-17-18-19-21-22-24-27-30-32 mm	17
Prolunghe	236 1/2" 125-200	2
Cricchetto reversibile certificato IP 51	237 A 1/2"	1
Snodo cardanico	241 1/2"	1

~~€ 274,00~~

€ 169,00

5
PEZZI

235 1/2" XL/C5
U02353900

1 kg 180 mm 44 mm 115 mm

1/2"

Assortimento in cassetta bimateriale con bussole lunghe con bocca esagonale speciale X-Grip

- Cassetta in bimateriale con rivestimento soft-touch.
- Marcatura interna delle bussole contenute.
- Clip di aggancio in metallo.

NOVITÀ



15-17-19-21-22 mm

~~€ 55,00~~

€ 38,50



PROFILO SPECIALE X-Grip

*Efficace anche su viti molto danneggiate.
Su viti nuove trasmette una coppia maggiore e preserva la durata del profilo della vite.*

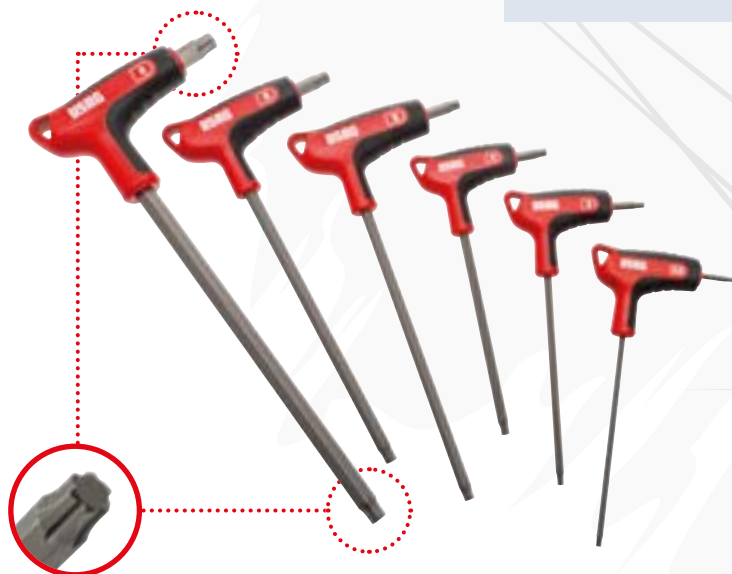

6

PEZZI



YouTube

280 HX/SE6

U02802460

Serie di 6 chiavi maschio con profilo esagonale speciale X-Grip e impugnatura bimateriale

- 280 HX/2,5-3-4-5-6-8 mm.
- Impugnatura ergonomica bimateriale con rivestimento antiscivolo.
- Design studiato per una presa sicura durante la manovra.
- Acciaio speciale altamente legato.
- Finitura zinco fosfatata per un'elevata resistenza alla corrosione.

€ 104,00

€ 72,00



9

PEZZI



YouTube

280 X/S9

U02800485

Set di 9 chiavi maschio con profilo esagonale speciale X-Grip

- 280 X/1,5-2-2,5-3-4-5-6-8-10 mm.
- Modello che permette di operare con inclinazioni fino a 25% rispetto all'asse della vite.
- Acciaio speciale altamente legato.
- Finitura zinco fosfatata per un'elevata resistenza alla corrosione.
- Supporto in plastica.

€ 77,00

€ 52,00



2-2,5-3-4-5-6-7-8 mm

1/4

Bussola portainseri

9

PEZZI



YouTube

660 X/B9

U06600100

Set di inserti con profilo esagonale speciale X-Grip

- Profilo esclusivo per esagoni incassati: permette di fare presa su esagoni incassati intatti o completamente danneggiati fino al 92%.
- In acciaio speciale con finitura fosfatata.
- Inclusa bussola portainseri 1/4-1/4".
- Fornito in astuccio di tessuto compatto.

DESCRIZIONE	ART./MISURA	PZ.
Inseri con profilo speciale	660 X 2-2,5-3-4-5-6-7-8	8
Bussola portainseri	684 1/4	1

€ 55,50

€ 36,00

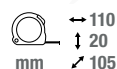

CHIAVI MASCHIO 280 HXTX

TUTTI I VANTAGGI X-Grip ANCHE PER VITI TORX®.



**IMPUGNATURA BIMATERIALE
ERGONOMICA.**

NOVITÀ

**ACCIAIO SPECIALE
ALTAMENTE LEGATO**
finitura zinco fosfatata per
un'elevata resistenza alla
corrosione

PROFILO SPECIALE X-Grip

*Efficace anche su viti molto
danneggiate.*

*Su viti nuove trasmette una coppia
maggiore e preserva la durata del
profilo della vite.*

TORX®

X-Grip

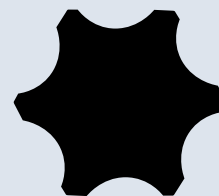
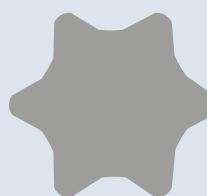

T8-T10-T15-T20-T25-T30



6

PEZZI

280 HXTX/SE6

U02802450

**Serie di 6 chiavi maschio con profilo TORX®
speciale X-Grip e impugnatura bimateriale**

- Impugnatura ergonomica bimateriale con rivestimento antiscivolo.
- Design studiato per una presa sicura durante la manovra.
- Acciaio speciale altamente legato.
- Finitura zinco fosfatata per un'elevata resistenza alla corrosione.

NOVITÀ

~~€ 94,00~~

€ 68,00

X-Grip NEL TUO CARRELLO!

NOVITÀ



519 M 613CEAX

U05191068

22
PEZZI

235 1/2" X 8-10-11-12-13-14-15-16-17-18-19-21-22-24-27-30-32 mm · 236 1/2" 125-250 mm · 237 A 1/2" · 240 1/2" N · 241 1/2".

~~€ 280,00~~

€ 196,00

NOVITÀ



519 M 613AEAX

U05191069

41
PEZZI

235 1/4" X 5,5-6-7-8-9-10-11-12-13-14 mm · 236 1/4" 50-100 mm · 237 A 1/4" · 240 1/2" N · 241 1/4" · 243 1/4" · 280 X/S9" · 660 X 2-2,5-3-4-5-6-7-8 mm · 660 XSTX T10-T15-T20-T25-T27-T30-T40 · 684 1/4".

~~€ 308,00~~

€ 216,00

NOVITÀ

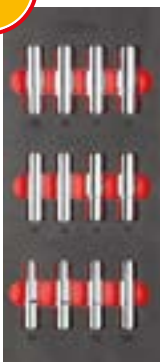

519 M 235XL

U05191067

12
PEZZI

235 1/2" XL 10-11-12-13-14-15-16-17-18-19-21-22 mm.

~~€ 119,80~~

€ 84,00

NOVITÀ



519 M 234X

U05191017

16
PEZZI

234 1/2" X 5-6-8-10-12-14-17-19 mm · 234 1/2" MX 5-6-8-10-12-14-17-19 mm.

~~€ 385,00~~

€ 270,00



519 M 285X

U05191063

12
PEZZI

285 X 8-9-10-11-12-13-14-15-16-17-18-19 mm.

~~€ 173,00~~

€ 119,00



519 M 280HX

U05191064

6
PEZZI

280 HX 2,5-3-4-5-6-8 mm.

~~€ 116,00~~

€ 81,00

NOVITÀ

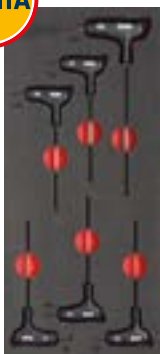

519 M 280HXTX

U05191066

6
PEZZI

280 HXTX T8-T10-T15-T20-T25-T30.

~~€ 103,50~~

€ 72,50



Vuoi creare il tuo assortimento aggiungendo altri moduli? Vai a pagina 30

PINZA UNIVERSALE 151 X

GANASCE SPECIALI PER VITI E FILETTI DANNEGGIATI.

**TAGLIENTI TEMPRATI
AD INDUZIONE**

TESTA COMPATTA
per un'ottima accessibilità.

**IMPUGNATURE ERGONOMICHE
BIMATERIALI**

NOVITÀ

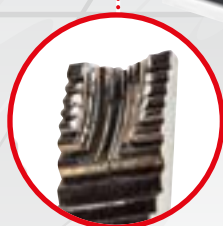

GANASCE CON PROFILO INTERNO SPECIALE

*Permettono una presa frontale su
diametri fino a 15 mm.
Efficace anche con poco materiale
residuo su cui fare presa.*



160 mm

NOVITÀ

151 X
U01510160

Pinza universale con ganasce speciali X-Grip

- Ganasce con profilo interno speciale per la presa frontale di viti o barre filettate fino ad un diametro di 15 mm.
- Ideale anche per la presa frontale di piccoli esagoni.
- Efficace anche su materiale piatto, grazie ai 4 punti di contatto frontali.
- Incavo dentato laterale per presa di materiale tondo o esagonale.
- Taglienti ulteriormente temprati ad induzione.
- Testa compatta per un'ottima accessibilità.
- Permettono il taglio di filo metallico dolce, di media durezza e duro.
- Cerniera aperta con articolazione forgiata.
- Impugnature ergonomiche bimateriali.
- Esecuzione brunita con superfici fresate.

€ 50,00

€ 35,00

**GANASCE UNIVERSALI
MULTIPRESA CON
TAGLIANTE INTEGRATO**



LINEA ARREDAMENTO START 516

LA TUA POSTAZIONE DI LAVORO PROFESSIONALE.



**LA QUALITÀ DEI NOSTRI
CARRELLI 516**



Guide telescopiche da 35 mm
con portata fino a 40Kg.
Maniglie in ABS rinforzate.

**PIANO DI LAVORO IN ACCIAIO O IN
LEGNO AMPIO E RESISTENTE**

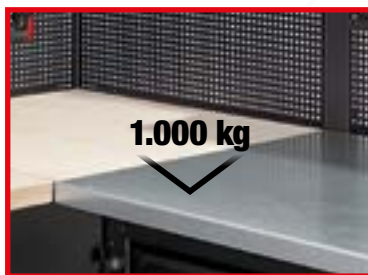

Profondità utile: 600 mm.
Portata statica massima: 1000 Kg.

**COMPATIBILE CON
LA GAMMA MODULI**

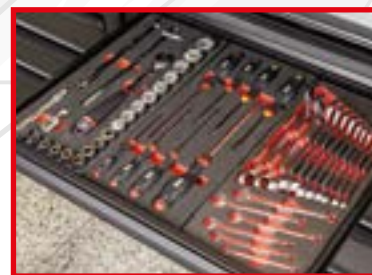

Puoi assortire carrello e cassettiere
utilizzando la gamma di moduli in
spugna ed in plastica.

**VUOI CREARE
LA TUA POSTAZIONE SU MISURA?**
Configurala su start516.usag.it





Configurazione completa

INCLUDE: GANCI, LAMPADE LED, PRESA MULTIPLA E CASSETTI SU RUOTE

DESCRIZIONE	ART	PZ
Mobile fisso con 6 cassetti	516 SA/1T	1
Mobile fisso con 7 cassetti	516 SA1T/7	1
Carrello START - 6 cassetti (vuoto)	516 SA/16T	1
Mobile base con portarifiuti e portarotolo	516 SA17T	1
Mobile fisso a due ante	516 SA/2T	1
Cassetti su ruote per mobili base	516 SA20T	4
Pannello forato portautensili	516 SA5T	8
Pannello forato portautensili con 3 prese SCHUKO e 2 porte USB	516 SA6T	2
Armadio a 2 ante	516 SA3T/2	1
Armadio a 1 ante	516 SA/3T	1
Lampade a LED	516 SA/12	2
Pensili con anta basculante	516 SA/4T	5
Supporto per avvitatori	516 SA4TP	1
Rialzi per mobili	516 SA11T	6
Kit di montaggio	516 SA14T	5



516 SA/CTA
U05160299



502 kg
mm
↑ 2.000
↘ 650

Pianali in acciaio
1.450 mm - 516 AC/1
2.175 mm - 516 AC/2
Kit angolare
516 SA19T

Arredamento per officina - pianale in acciaio
• Fornita con kit base di 30 ganci 516 SA/K1.

~~€ 10.669,00~~

€ 7.469,00



516 SA/CTL
U05160300



502 kg
mm
↑ 2.000
↘ 650

Pianali in legno
1.450 mm - 516 SAL/1
2.175 mm - 516 SAL/2
Kit angolare
516 SA18T

Arredamento per officina - pianale in legno
• Fornita con kit base di 30 ganci 516 SA/K1.

~~€ 10.669,00~~

€ 7.469,00



516 SA/PRA
U05160295



342 kg
mm
↔ 3.175
↑ 2.000
↘ 650

Pianali in acciaio
2.175 mm - 516 AC/2

Arredamento per officina - pianale in acciaio
• Fornita con kit base di 30 ganci 516 SA/K1.

~~€ 5.982,00~~

€ 4.188,00



516 SA/PRL
U05160296



332 kg
mm
↔ 3.175
↑ 2.000
↘ 650

Pianali in legno
2.175 mm - 516 SAL/2

Arredamento per officina - pianale in legno
• Fornita con kit base di 30 ganci 516 SA/K1.

~~€ 5.982,00~~

€ 4.188,00

Configurazione completa

INCLUDE: GANCI, LAMPADE LED, PRESA MULTIPLA E CASSETTI SU RUOTE

DESCRIZIONE	ART	PZ
Mobile fisso con 7 cassetti	516 SA1T/7	1
Mobile base con portarifiuti e portarotolo	516 SA17T	1
Pannelli forati portautensili	516 SA5T	5
Pannello forato portautensili con 3 prese SCHUKO e 2 porte USB	516 SA6T	1
Pensili con anta basculante	516 SA/4T	3
Armadio a 2 ante	516 SA3T/2	1
Carrello START - 6 cassetti (vuoto)	516 SA/16T	1
Supporto per avvitatori	516 SA4TP	1
Cassetti su ruote per mobili base	516 SA20T	2
Lampade a LED	516 SA/12	2
Kit di montaggio	516 SA14T	3
Rialzi per mobili	516 SA11T	3





VUOI CREARE LA TUA Configurala su



Configurazione completa

**INCLUDE: GANCI, LAMPADE LED,
PRESA MULTIPLA E CASSETTI SU RUOTE**

DESCRIZIONE	ART	PZ
Mobile fisso con 6 cassetti	516 SA/1T	1
Mobile fisso con 2 ante	516 SA/2T	1
Pannelli forati portautensili	516 SA5T	5
Pannello forato portautensili con 3 prese SCHUKO e 2 porte USB	516 SA6T	1
Pensili con anta basculante	516 SA/4T	3
Armadio a 1 anta	516 SA/3T	1
Carrello START - 6 cassetti (vuoto)	516 SA/16T	1
Cassetti su ruote per mobili base	516 SA20T	2
Lampade a LED	516 SA/12	2
Kit di montaggio	516 SA14T	3
Rialzi per mobili	516 SA11T	3



ACCIAIO

516 SA/STA
U05160293

RAL 9005

295 kg 2.675 mm 2.000 mm 650

Pianali in acciaio
2.175 mm - 516 AC/2

Arredamento per officina - pianale in acciaio

- Fornita con kit base di 30 ganci 516 SA/K1.

€ 5.407,00

€ 3.785,00

LEGNO

516 SA/STL
U05160294

RAL 9005

284 kg 2.675 mm 2.000 mm 650

Pianali in legno
2.175 mm - 516 SAL/2

Arredamento per officina - pianale in legno

- Fornita con kit base di 30 ganci 516 SA/K1.

€ 5.407,00

€ 3.785,00



ACCIAIO

516 SA/STAP
U05160313

RAL 9005

288 kg 2.675 mm 2.000 mm 650

Pianali in acciaio
2.175 mm - 516 AC/2

Arredamento per officina - pianale in acciaio

€ 4.899,00

€ 3.429,00

LEGNO

516 SA/STLP
U05160314

RAL 9005

277 kg 2.675 mm 2.000 mm 650

Pianali in legno
2.175 mm - 516 SAL/2

Arredamento per officina - pianale in legno

€ 4.899,00

€ 3.429,00

Configurazione senza accessori

DESCRIZIONE	ART	PZ
Mobile fisso con 6 cassetti	516 SA/1T	1
Mobile fisso con 2 ante	516 SA/2T	1
Pannelli forati portautensili	516 SA5T	6
Pensili con anta basculante	516 SA/4T	3
Armadio a 1 anta	516 SA/3T	1
Carrello START - 6 cassetti (vuoto)	516 SA/16T	1
Kit di montaggio	516 SA14T	3
Rialzi per mobili	516 SA11T	3

NOVITÀ



POSTAZIONE SU MISURA?

start516.usag.it

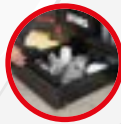

ACCIAIO

516 SA/CA
U05160291

RAL 9005

205 kg 1.950 mm 2.000 mm 650 mm

Pianali in acciaio
1.450 mm - 516 AC/1

Arredamento per officina - pianale in acciaio
• Fornita con kit base di 30 ganci 516 SA/K1.

~~€ 4.140,00~~

€ 2.898,00

Configurazione completa

INCLUDE: GANCI, LAMPADE LED, PRESA MULTIPLA E CASSETTI SU RUOTE

DESCRIZIONE	ART	PZ
Mobile fisso con 6 cassetti	516 SA/1T	1
Mobile fisso con 2 ante	516 SA/2T	1
Pannelli forati portautensili	516 SA5T	3
Pannello forato portautensili con 3 prese SCHUKO e 2 porte USB	516 SA6T	1
Pensili con anta basculante	516 SA/4T	2
Armadio a 1 anta	516 SA/3T	1
Cassetti su ruote per mobili base	516 SA20T	2
Kit di montaggio	516 SA14T	2
Rialzi per mobili	516 SA11T	3



LEGNO

516 SA/CL
U05160292

RAL 9005

197 kg 1.950 mm 2.000 mm 650 mm

Pianali in legno
1.450 mm - 516 SAL/1

Arredamento per officina - pianale in legno
• Fornita con kit base di 30 ganci 516 SA/K1.

~~€ 4.140,00~~

€ 2.898,00



ACCIAIO

516 SA/CAP
U05160311

RAL 9005

198 kg 1.950 mm 2.000 mm 650 mm

Pianali in acciaio
1.450 mm - 516 AC/1

Arredamento per officina - pianale in acciaio

~~€ 3.632,00~~

€ 2.542,00

Configurazione senza accessori

DESCRIZIONE	ART	PZ
Mobile fisso con 6 cassetti	516 SA/1T	1
Mobile fisso con 2 ante	516 SA/2T	1
Pannelli forati portautensili	516 SA5T	4
Pensili con anta basculante	516 SA/4T	2
Armadio a 1 anta	516 SA/3T	1
Kit di montaggio	516 SA14T	2
Rialzi per mobili	516 SA11T	3

NOVITÀ



LEGNO

516 SA/CLP
U05160312

RAL 9005

190 kg 1.950 mm 2.000 mm 650 mm

Pianali in legno
1.450 mm - 516 SAL/1

Arredamento per officina - pianale in legno

~~€ 3.632,00~~

€ 2.542,00



SISTEMA BANCHI 506 RESISTENZA E STABILITÀ AL TOP.



ACCESSORI LATERALI
compatibile con la linea 516 AC
(solo modelli 506 KA e KL).



CASSETTI MAGGIORATI
montati su guide ad alte prestazioni.

2.000 kg



2000 mm

2
CASSETTI

ACCIAIO

2.000 kg



2000 mm

2
CASSETTI

LEGNO

506 KA
U05060256



Postazione di lavoro con piano in acciaio

- Piano di lavoro in lamiera d'acciaio zincata spessore 3 mm con bordi anticaduta da 37 mm.
- Struttura resistente a 6 montanti.
- Doppio cassetto ad estrazione totale con serratura.
- Ante in lamiera d'acciaio con cerniere regolabili.
- Ripiano interno in dotazione.
- Pannelli laterali con agganci per accessori linea 516.
- Predisposizione per il fissaggio a pavimento.
- Portata statica: 2000 Kg.
- Dimensioni interne cassette: 830x550x110 mm.
- Dimensioni interne vano con ante: 860x350x440 mm
- Verniciato colore nero RAL 9005
- Consegnato smontato.

€ 1.587,00

€ 1.111,00

506 KL
U05060246



Postazione di lavoro con piano in legno

- Piano di lavoro in legno multistrato spessore 30 mm.
- Struttura resistente a 6 montanti.
- Doppio cassetto ad estrazione totale con serratura.
- Ante in lamiera d'acciaio con cerniere regolabili.
- Ripiano interno in dotazione.
- Pannelli laterali con agganci per accessori linea 516.
- Predisposizione per il fissaggio a pavimento.
- Portata statica: 2000 Kg.
- Dimensioni interne cassette: 830x550x110 mm.
- Dimensioni interne vano con ante: 860x350x440 mm
- Verniciato colore nero RAL 9005
- Consegnato smontato.

€ 1.748,00

€ 1.224,00



506 TAC

RAL 9005

ACCIAIO

Banchi da lavoro con piano in acciaio

- Piano di lavoro in lamiera d'acciaio zincata spessore 3 mm con bordi anticaduta da 37 mm.
- Montanti e ripiano inferiore in lamiera d'acciaio spessore 1,2 mm.
- Fori laterali per il fissaggio di più banchi affiancati.
- Predisposizione per il fissaggio a pavimento.
- 6 montanti per il modello di lunghezza 2 metri.
- Spazio tra due montanti: 864 mm.
- Spazio tra il ripiano di appoggio ed il piano di lavoro: 525 mm.
- Dimensioni interne cassetti:
 - L 1000 e L 2000: 830x550x110 mm
 - L 1500: 1280x550x110 mm
- Consegnato smontato.

CODICE	DIMENSIONI LxPxH	PESO	N° cassetti	€	€
U05060154	1046x700x910 mm	65 kg	1	551,00	386,00
U05060155	1500x700x910 mm	85 kg	1	683,00	478,00
U05060156	2000x700x910 mm	110 kg	2	929,00	650,00



506 TLC

RAL 9005

LEGNO

Banchi da lavoro con piano in legno

- Piano di lavoro in legno multistrato spessore 30 mm.
- Montanti e ripiano inferiore in lamiera d'acciaio spessore 1,2 mm.
- Fori laterali per il fissaggio di più banchi affiancati.
- Predisposizione per il fissaggio a pavimento.
- 6 montanti per il modello di lunghezza 2 metri.
- Spazio tra due montanti: 864 mm.
- Spazio tra il ripiano di appoggio ed il piano di lavoro: 525 mm.
- Dimensioni interne cassetti:
 - L 1000 e L 2000: 830x550x110 mm
 - L 1500: 1280x550x110 mm
- Consegnato smontato.

CODICE	DIMENSIONI LxPxH	PESO	N° cassetti	€	€
U05060144	1046x700x910 mm	55 kg	1	653,00	457,00
U05060145	1500x700x910 mm	75 kg	1	814,00	570,00
U05060146	2000x700x910 mm	100 kg	2	1.090,00	763,00



506 KD

Kit divisori per cassetti 506 TC

- Compatibilità:
 - 506 KD1: per cassetto 506 TC1;
 - 506 KD2: per cassetto 506 TC2.

CODICE	MIS	PESO	€	€
U05060156Q	1	3 kg	139,00	97,50
U05060157Q	2	5 kg	173,00	121,00

Banchi da lavoro

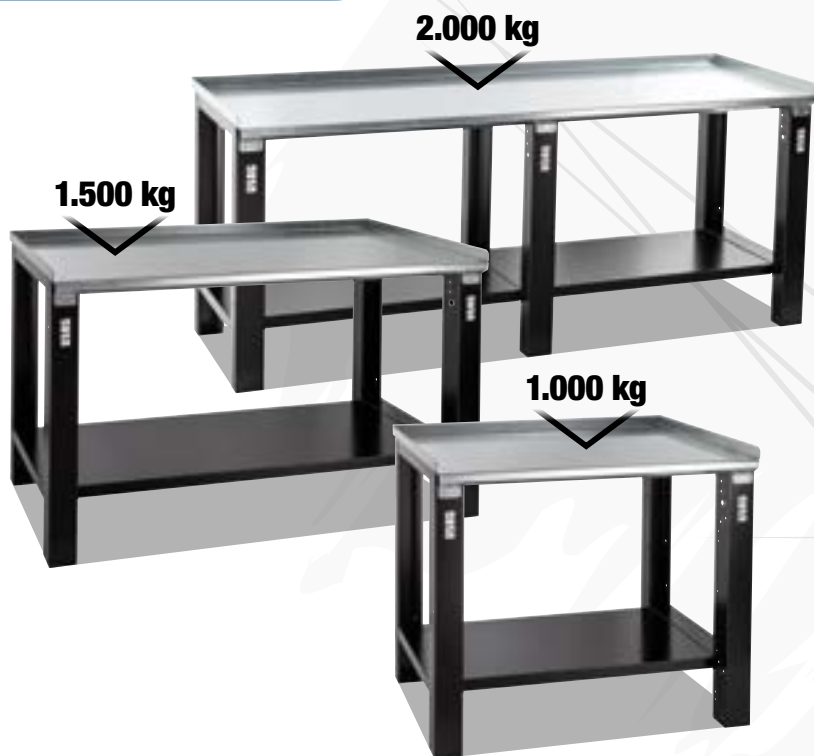

506 TA

RAL 9005



Banchi da lavoro con piano in acciaio

- Piano di lavoro in lamiera d'acciaio zincata spessore 3 mm con bordi anticaduta da 37 mm.
- Montanti e ripiano inferiore in lamiera d'acciaio spessore 1,2 mm.
- Fori laterali per il fissaggio di più banchi affiancati.
- Predisposizione per il fissaggio a pavimento.
- 6 montanti per il modello di lunghezza 2 metri.
- Spazio tra due montanti: 864 mm.
- Spazio tra il ripiano di appoggio ed il piano di lavoro: 660 mm.
- Consegnato smontato.

CODICE	DIMENSIONI LxPxH	PESO		
U05060054	1046x700x910 mm	50 kg	€ 363,00	€ 254,00
U05060055	1500x700x910 mm	60 kg	€ 436,00	€ 305,00
U05060056	2000x700x910 mm	80 kg	€ 553,00	€ 386,00



506 TL

RAL 9005



Banchi da lavoro con piano in legno

- Piano di lavoro in legno multistrato spessore 30 mm.
- Montanti e ripiano inferiore in lamiera d'acciaio spessore 1,2 mm.
- Fori laterali per il fissaggio di più banchi affiancati.
- Predisposizione per il fissaggio a pavimento.
- 6 montanti per il modello di lunghezza 2 metri.
- Spazio tra due montanti: 864 mm.
- Spazio tra il ripiano di appoggio ed il piano di lavoro: 660 mm.
- Consegnato smontato.

CODICE	DIMENSIONI LxPxH	PESO		
U05060044	1046x700x910 mm	40 kg	€ 465,00	€ 325,00
U05060045	1500x700x910 mm	50 kg	€ 567,00	€ 397,00
U05060046	2000x700x910 mm	70 kg	€ 714,00	€ 499,00



506 TC

RAL 9005

Cassetti per banchi da lavoro

- Compatibili con banchi 506 TA e 506 TL.
- Guide telescopiche con resistenza al carico fino a 60 Kg.

CODICE	MIS	DIMENSIONI INT. LxPxH	PESO		
U05060154Q	1	830x550x110 mm	15 kg	€ 188,00	€ 132,00
U05060155Q	2	1280x550x110 mm	25 kg	€ 247,00	€ 173,00

NOVITÀ



506 TR U05060158Q

Kit ruote per banchi da lavoro

- Kit composto da due ruote pivotanti Ø100 mm.
- Anello esterno in gomma antitraccia e nucleo in poliammide.
- Cuscinetto a rulli integrato.
- Temperatura di impiego da -20 a +50°C.
- Velocità massima di impiego: 4 Km/h.
- Le ruote riducono la portata massima statica del banco su cui vengono assemblate.
- Banchi da 1000 e 1500: portata statica massima con ruote 500 Kg.
- Banchi da 2000: portata statica massima con ruote 900 Kg.
- Supporti ruote in lamiera d'acciaio zincata.

~~€ 170,00~~

€ 79,00

COMPATIBILITÀ CON I BANCHI 506 TA E TL

2 coppie ruote per modelli da 1000 e 1500,
3 coppie ruote per modelli da 2000.



200 kg



26 kg
mm
710
810
540

516 SN U05160265

RAL 9005

**3
RIPIANI**

Carrello multiuso a 3 ripiani

- 3 ripiani da 500x700 mm.
- Ripiani coperti da tappetini in ABS da 2 mm.
- Bordi anticaduta da 37 mm su tutti e 3 i ripiani.
- Doppia maniglia frontale in ABS.
- Quattro ruote pivotanti (Ø 100 mm) di cui due con freno.
- Fornito smontato.
- Portata massima: 200 Kg.
- Struttura verniciata colore nero RAL 9005.

~~€ 250,00~~

€ 175,00

CARRELLO SOTTOBANCO

NOVITÀ



GAMMA BANCHI 506



ARREDAMENTO START 516

200 kg



3
RIPIANI

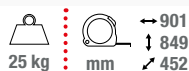

504 SR
U05040004

RAL
3020

Carrello multiuso

- 3 ripiani da 770x448 mm.
- Ripiani coperti da tappetini in ABS da 2 mm.
- Bordi anticaduta da 37 mm su tutti e 3 i ripiani.
- Maniglia in tubolare d'acciaio diametro 25 mm.
- Fianchi predisposti per gli accessori laterali 516.
- Due ruote pivotanti e due ruote fisse (Ø 100 mm) di cui una con freno.
- Fornito smontato.
- Portata massima: 200 Kg.

504 SN
U05040014

RAL
9005

Carrello multiuso

~~€ 224,00~~ **€ 155,00**



Compatibile con gli accessori della linea 516



Maniglia in tubolare d'acciaio Ø 25 mm.

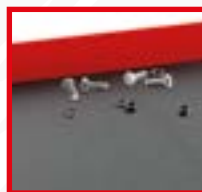

Ripiani da 770x448 mm con bordo anticaduta da 37 mm.



Ruote antiolio Ø 100 mm.

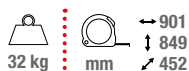

200 kg



504 SNA
U05040015

RAL
9005

Carrello multiuso con cassetto

- 3 ripiani da 770x448 mm.
- Ripiani coperti da tappetini in ABS da 2 mm.
- Bordi anticaduta da 37 mm su tutti e 3 i ripiani.
- Maniglia in tubolare d'acciaio diametro 25 mm.
- Fianchi predisposti per gli accessori laterali 516.
- Due ruote pivotanti e due ruote fisse (Ø 100 mm) di cui una con freno.
- Cassetto con guide telescopiche da 20 Kg.
- Doppie chiavi in dotazione.
- Dimensioni interne cassetto: 570x420x60 mm.
- Fornito smontato.
- Portata massima: 200 Kg.

3
RIPIANI

1
CASSETTO

3
MODULI

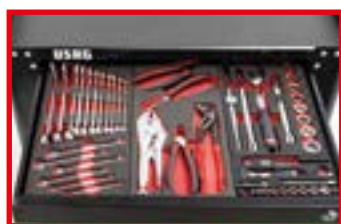

**COMPATIBILE CON
LA GAMMA MODULI**

~~€ 342,00~~ **€ 239,00**

NOVITÀ

3
RIPIANI

42 kg
mm
↔ 1.105
↑ 875
↙ 605

300 kg



504 SRXL
U05040005

RAL
3020

Carrello multiuso di grandi dimensioni

- Ripiani coperti da tappetini in ABS da 2 mm.
- Bordi anticaduta da 37 mm su tutti e 3 i ripiani.
- Maniglia tubolare d'acciaio diametro 25 mm.
- Due ruote pivotanti e due ruote fisse (Ø 125 mm) di cui una con freno.
- Fornito smontato.
- Portata massima: 300 Kg.
- Struttura verniciata colore rosso RAL 3020.

€ 399,00

€ 279,00



Maniglia in tubolare d'acciaio Ø 25 mm.



Ripiani da 600x970 mm con bordo anticaduta da 37 mm.



Ruote antiolio Ø 125 mm.

NOVITÀ

25 kg
mm
↔ 760
↑ 958
↙ 560



250 kg

Compatibile con portafaconi 516 AC2.

503 T
U05030002

Carrello multiuso con maniglia pieghevole

- Pianale di carico in lamiera zincata con barre di rinforzo sotto al piano.
- Maniglia ampia in tubolare d'acciaio e richiudibile sul pianale per il trasporto con il minimo ingombro.
- Quattro ruote in gomma Ø 125 mm, due fisse e due pivotanti di cui una con freno.
- Portata statica massima 250 Kg.
- Dimensioni utili pianale di carico: 760x560 mm.
- Altezza piano di carico da terra: 158 mm.
- Altezza totale da terra con maniglia verticale: 958 mm.
- Larghezza maniglione di trasporto: 420 mm.
- Maniglia verniciata colore rosso RAL 3020.

€ 219,00

€ 149,00



CARRELLO 519 RACING LA TUA POSTAZIONE DI LAVORO AL TOP.



**DUE RUOTE
CON FRENO**

Piano di lavoro ampio
con doppia maniglia

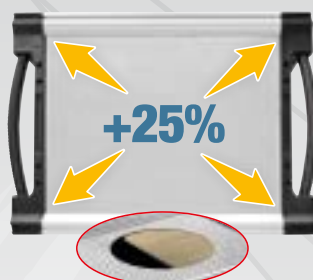

Doppio strato
Sopra: lastra in alluminio da 2 mm.
Sotto: piano in legno da 15 mm.



Paraurti in gomma su
telai e cassetti.



Maniglie ergonomiche
basculanti in alluminio



Risparmia il tuo tempo

Tutti i carrelli a cassetta USAG sono subito pronti all'uso, perchè forniti con le ruote già montate alla struttura.



900 kg

8
CASSETTI
3
MODULI

79 kg
814 mm
1005 mm
575 mm



900 kg

7
CASSETTI
3
MODULI

77 kg
814 mm
1005 mm
575 mm



900 kg

6
CASSETTI

3
MODULI

75 kg
814 mm
1005 mm
575 mm

519 RS6/3V
U05190506

RAL 3020

Carrello RACING (vuoto)

519 RS6/3NV
U05190516

RAL 9005

Carrello RACING (vuoto)

519 RS8/3V
U05190508

RAL 3020

Carrello RACING (vuoto)

- Dimensioni interne:
 - 6 cassetti 570x420x60 mm.
 - 2 cassetti 570x420x130 mm.

~~€ 1.393,00~~ **€ 975,00**

519 RS7/3V
U05190507

RAL 3020

Carrello RACING (vuoto)

- Dimensioni interne:
 - 5 cassetti 570x420x60 mm.
 - 1 cassetto 570x420x130 mm.
 - 1 cassetto 570x420x200 mm.

~~€ 1.282,00~~ **€ 897,00**

Carrello RACING (vuoto)

- Dimensioni interne:
 - 4 cassetti 570x420x60 mm.
 - 1 cassetto 570x420x130 mm.
 - 1 cassetto 570x420x270 mm.

~~€ 1.168,00~~ **€ 818,00**



1000 kg

6 CASSETTI
4 MODULI

89 kg
mm
1004
1005
575

519 RS6/4V
U05190546

RAL 3020

Carrello RACING (vuoto)

519 RS6/4NV
U05190566

RAL 9005

Carrello RACING (vuoto)

- Dimensioni interne:
 - 4 cassetti 760x420x60 mm.
 - 1 cassetto 760x420x130 mm.
 - 1 cassetto 760x420x270 mm.

~~€ 1.361,00~~ **€ 953,00**



1100 kg

7 CASSETTI
5 MODULI

106 kg
mm
1194
1035
575

519 RS7/5V
U05190556

RAL 3020

Carrello RACING (vuoto)

- Dimensioni interne:
 - 5 cassetti 950x420x60 mm.
 - 1 cassetto 950x420x130 mm.
 - 1 cassetto 950x420x200 mm.

~~€ 1.782,00~~ **€ 1.247,00**



1100 kg

7 CASSETTI
3 MODULI

106 kg
mm
1194
1035
575

519 RB07/3V
U05190097

RAL 3020

Carrello RACING con anta laterale (vuoto)

- Dimensioni interne:
 - 5 cassetti 570x420x60 mm.
 - 1 cassetto 570x420x130 mm.
 - 1 cassetto 570x420x200 mm.
- Vano laterale: 380x400x720 mm.

~~€ 1.782,00~~ **€ 1.247,00**



1100 kg



4 CASSETTI
3 MODULI

45 kg
mm
814
500
575

519 RSC4/3V
U05190534

RAL 3020

Cassettiera RACING (vuota)

- Dimensioni interne:
 - 3 cassetti: 570x420x60 mm.
 - 1 cassetto: 570x420x130 mm.

~~€ 852,00~~ **€ 596,00**



4 CASSETTI
4 MODULI

51 kg
mm
1004
500
575

519 RSC4/4V
U05190544

RAL 3020

Cassettiera RACING (vuota)

- Dimensioni interne:
 - 3 cassetti: 760x420x60 mm.
 - 1 cassetto: 760x420x130 mm.

~~€ 983,00~~ **€ 688,00**

6 CASSETTI
3 MODULI
128 kg
mm
1.212
1000
670

519 RBU6/3V
U05190098

RAL 3020

RAL 9005

Banco da lavoro mobile RACING (vuoto)

- Dimensioni interne:
 - 3 cassetti 570x420x60 mm.
 - 2 cassetti 570x420x130 mm.
 - 1 cassetto 570x420x200 mm.
- Vano laterale: 380x524x704 mm.



4 CASSETTI
5 MODULI

60 kg
mm
1194
500
575

519 RSC4/5V
U05190554

RAL 3020

Cassettiera RACING (vuota)

- Dimensioni interne:
 - 3 cassetti: 950x420x60 mm.
 - 1 cassetto: 950x420x130 mm.

~~€ 1.107,00~~ **€ 775,00**



CARRELLO 516 START RESISTENTE ED AFFIDABILE.



Piano di lavoro da 460 x 560 mm
con bordi anticaduta da 15 mm



Guide resistenti da 35 mm
con portata fino a 40 kg



Maniglie in ABS rinforzate
con apertura basculante



Risparmia il tuo tempo

Tutti i carrelli a cassetteria USAG sono subito pronti all'uso, perchè forniti con le ruote già montate alla struttura.



516 ST5V

U05160105

RAL 3020

Carrello START (vuoto)

- Dimensioni interne:
 - 2 cassetti 570x420x60 mm.
 - 2 cassetti 570x420x130 mm.
 - 1 cassetto 570x420x270 mm.

€ 675,00

€ 472,00

516 ST6V

U05160106

RAL 3020

Carrello START (vuoto)

516 ST6NV

U05160116

RAL 9005

Carrello START (vuoto)

- Dimensioni interne:
 - 3 cassetti 570x420x60 mm.
 - 2 cassetti 570x420x130 mm.
 - 1 cassetto 570x420x200 mm.

€ 744,00

€ 519,00

516 ST7V

U05160107

RAL 3020

Carrello START (vuoto)

516 ST7NV

U05160117

RAL 9005

Carrello START (vuoto)

- Dimensioni interne:
 - 5 cassetti 570x420x60 mm.
 - 1 cassetto 570x420x130 mm.
 - 1 cassetto 570x420x200 mm.

€ 812,00

€ 568,00



516 ST8V
U05160108

RAL 3020

Carrello START (vuoto)

- Dimensioni interne:
 - 6 cassetti 570x420x60 mm.
 - 2 cassetti 570x420x130 mm.

~~€ 881,00~~ **€ 617,00**



516 STXL6V
U05160146

RAL 3020

Carrello START (vuoto)

- Dimensioni interne:
 - 3 cassetti 760x420x60 mm.
 - 2 cassetti 760x420x130 mm.
 - 1 cassetto 760x420x200 mm.

~~€ 900,00~~ **€ 630,00**



516 STXL6NV
U05160156

RAL 9005

Carrello START (vuoto)

- Dimensioni interne:
 - 3 cassetti 760x420x60 mm.
 - 2 cassetti 760x420x130 mm.
 - 1 cassetto 760x420x200 mm.

~~€ 900,00~~ **€ 630,00**

Antiribaltamento



516 STS7V
U05160127

RAL 3020

Carrello START (vuoto)

- Dimensioni interne:
 - 5 cassetti 570x420x60 mm.
 - 1 cassetto 570x420x130 mm.
 - 1 cassetto 570x420x200 mm.

~~€ 952,00~~ **€ 666,00**



516 STS7NV
U05160137

RAL 9005

Carrello START (vuoto)

- Dimensioni interne:
 - 5 cassetti 570x420x60 mm.
 - 1 cassetto 570x420x130 mm.
 - 1 cassetto 570x420x200 mm.

~~€ 952,00~~ **€ 666,00**



516 STC4V
U05160104

RAL 3020

Cassettiera START (vuota)

- Dimensioni interne:
 - 3 cassetti: 570x420x60 mm.
 - 1 cassetto: 570x420x130 mm.

~~€ 520,00~~ **€ 364,00**

MODULI IN SPUGNA BICOLORE

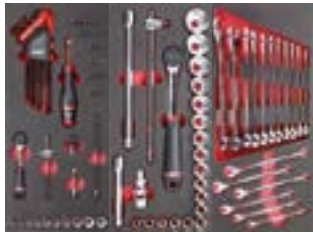

519 M 613AEA 519 M 613CEA 519 M 285A1



519 M 127C 519 M 150AX 519 MSK6



519 M 324H 519 M 324STX 519 MSK6+
692 J32



519 M 990A5B 519 M 382 519 MSK6



519 M 285A1 519 M 324H 519 M 324STX

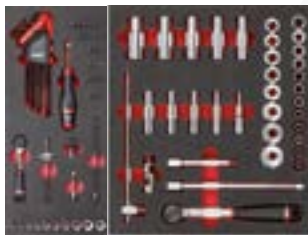

519 M 613AEA 519 M 612CLA



519 M 276C



CHIAVI A T SNODATE
8-10-13-17 mm

495 MB
U04950628

156
PEZZI



Assortimento MANUTENZIONE - 4 cassette

DESCRIZIONE	ART	PZ
Bussole esagonali, cricchetto (237 A), accessori 1/4 ed inserti	519 M 613AEA	46
Bussole esagonali, cricchetto (237 A) ed accessori 1/2	519 M 613CEA	23
Chiavi combinate (6-7-8-9-10-11-12-13-14-15-16-17-18-19-22-24 mm)	519 M 285A1	17
Pinze per anelli elastici interni ed esterni 15÷25 e 19÷60	519 M 127C	6
Pinza universale, pinza regolabile, tronchese, pinza becchi lunghi e pinza grip	519 M 150AX	5
Giraviti per viti ad intaglio ed a croce PHILLIPS	519 M 324H	7
Giraviti per viti TORX	519 M 324STX	8
Lime a taglio mezzodolce	519 M 990A5B	5
Martello per meccanici, mazzuola, cacciaspine, scalpello e bulino	519 M 382F	7
Assortimento di inserti con cricchetto reversibile	692 J32	32

~~€ 1.562,00~~

€ 839,00

495 MAA
U04950627

155
PEZZI



Assortimento AUTORIPARAZIONE - 3 cassette

DESCRIZIONE	ART	PZ
Bussole esagonali, cricchetto (237 A), accessori 1/4 ed inserti	519 M 613AEA	46
Bussole esagonali lunghe e corte, cricchetto (237 A) ed accessori 1/2	519 M 612CLA	35
Chiavi combinate (6-7-8-9-10-11-12-13-14-15-16-17-18-19-22-24 mm)	519 M 285A1	17
Giraviti per viti ad intaglio ed a croce PHILLIPS	519 M 324H	7
Giraviti per viti TORX	519 M 324STX	8
Pinze per anelli elastici, pinza universale, pinza becchi lunghi, chiavi snodate con bussola esagonale (8-10-13-17 mm), assortimento di inserti con cricchetto	519 M 276C	42

~~€ 1.550,00~~

€ 839,00



519 M 612CLA



519 M 613BEA 519 M 613AEA



519 M 285KA 519 M 285A1 519 M 285A2 519 M 294B

302
PEZZI



495 MC
U04950632

Assortimento MANUTENZIONE
4 cassette

~~€ 2.711,00~~

€ 1.469,00

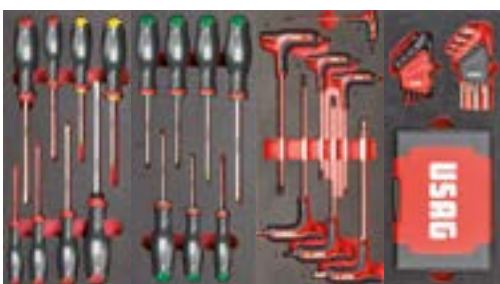

519 M 324H 519 M 324STX 519 M 280HG 519 M 280N1



519 M 127C 519 M 150AX 519 M 382F 519 M 990A5MD

MODULI IN PLASTICA



519/613AEA 519/613CEA 519 SK692V



519/285A1 519/150AX 519 SK692V



519/324H 519/324TX 519 SK692V + 692 J32



519 SK692V 519/990A1 519/382F



519/613AEA 519/613CEA 519 SK692V + 692 J32

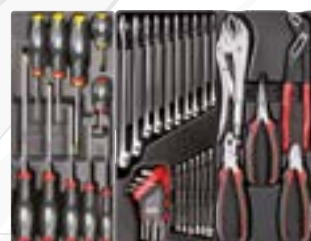

519/324H 519/285A1 519/150AX

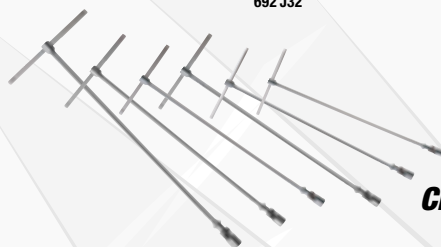

CHIAVI A T SNODATE
7-8-10-12-13-17 mm

495 PM
U04950630

157
PEZZI



Assortimento MANUTENZIONE - 4 cassetti

DESCRIZIONE	ART	PZ
Bussole esagonali, cricchetto (237 A), accessori 1/4 ed inserti	519/613AEA	42
Bussole esagonali, cricchetto (237 A) ed accessori 1/2	519/613CEA	22
Chiavi combinate (6÷24 mm) + chiavi maschio esagonali (1,5÷10 mm)	519/285A1	25
Pinza universale, pinza regolabile, tronchese, pinza becchi lunghi e pinza grip	519/150AX	5
Giraviti per viti ad intaglio ed a croce PHILLIPS	519/324H	10
Giraviti per viti TORX	519/324TX	9
Lime a taglio mezzodolce	519/990A1	4
Martello per meccanici, mazzuola, cacciaspine, scalpello e bulino	519/382F	8
Assortimento di inserti con cricchetto reversibile	692 J32	32

€ 1.242,00

€ 655,00

495 PA
U04950629

142
PEZZI



Assortimento AUTORIPARAZIONE - 2 cassetti

DESCRIZIONE	ART	PZ
Bussole esagonali, cricchetto (237 A), accessori 1/4 ed inserti	519/613AEA	42
Bussole esagonali, cricchetto (237 A) ed accessori 1/2	519/613CEA	22
Giraviti per viti ad intaglio ed a croce PHILLIPS	519/324H	10
Chiavi combinate (6÷24 mm) + chiavi maschio esagonali (1,5÷10 mm)	519/285A1	25
Pinza universale, pinza regolabile, tronchese, pinza becchi lunghi e pinza grip	519/150AX	5
Chiavi a T snodate con bocca esagonale (7-8-10-12-13-17 mm)	276 CE	6
Assortimento di inserti con cricchetto reversibile	692 J32	32

€ 1.216,00

€ 655,00

DESCRIZIONE	ART	PZ
Bussole esagonali, cricchetto (237 A), accessori 1/4 ed inserti	519 M 613AEA	46
Bussole esagonali, cricchetto (237 A) ed accessori 3/8	519 M 613BEA	20
Bussole esagonali lunghe e corte, cricchetto (237 A) ed accessori 1/2	519 M 612CLA	35
Chiavi combinate a cricchetto reversibili (8-9-10-1-12-13-14-15-16-17-18-19 mm)	519 M 285 KA	12
Chiavi combinate (6-7-8-9-10-1-12-13-14-15-16-17-18-19-22-24 mm)	519 M 285A1	17
Chiavi combinate (27-29-30-32-34 mm)	519 M 285A2	5
Chiave a rullino rapida e corta, pinza autobloccante e forbice	519 M 294B	4
Giraviti per viti ad intaglio ed a croce PHILLIPS	519 M 324H	7
Giraviti per viti TORX	519 M 324STX	8
Chiavi maschio esagonali con impugnatura (3-4-5-6-7-8-10 mm)	519 M 280HG	7
Cassetta inserti assortita e chiavi maschio esagonali / TORX	519 M 280N1	117
Pinze per anelli elastici interni ed esterni 15÷25 e 19÷60	519 M 127C	6
Pinza universale, pinza regolabile, tronchese, pinza becchi lunghi e pinza grip	519 M 150AX	5
Lime a taglio mezzodolce	519 M 990A5B	5
Martello per meccanici, mazzuola, cacciaspine, scalpello e bulino	519 M 382F	7



NON TROVI IL TUO ASSORTIMENTO IDEALE?

Configuralo su
kitplanner.usag.it

Moduli in plastica



519/127N
U05190716 **4 PEZZI**
127 N 19÷60 · 127 PN 19÷60 ·
128 N 19÷60 · 128 PN 19÷60.
€ 114,00 **€ 80,00**



519/150AX
U05190850 **5 PEZZI**
133 AX 160 · 134 250 · 150 AX 180 ·
180 C 250 · 188 AX 160.
€ 166,00 **€ 116,00**



519/252A1
U05190821 **11 PEZZI**
252 N 6x7-8x9-10x11-12x13-14x15-16x17-
18x19-21x23-22x24-27x29-30x32.
€ 118,00 **€ 82,50**



519/280HG
U05191860 **7 PEZZI**
280 HG 3-4-5-6-7-8-10.
€ 111,00 **€ 77,50**



519/280HGTS
U05191861 **7 PEZZI**
280 HGTS 3-4-5-6-7-8-10.
€ 122,00 **€ 85,50**



519/285A1
U05190785 **25 PEZZI**
285 6-7-8-9-10-11-12-13-14-15-16-17-
18-19-22-24 280 S9 1,5÷10.
€ 176,00 **€ 123,00**



519/285B2
U05190823 **4 PEZZI**
285 27-29-30-32.
€ 100,00 **€ 70,00**



519/285KA1
U05190788 **12 PEZZI**
285 KA 8-9-10-11-12-13-14-15-
16-17-18-19.
€ 236,00 **€ 165,00**



519/294
U05190732 **9 PEZZI**
204 250 · 294 A 250 · 367 2x110-3x130-
4x145-5x165-6x180-8x200 · 981 A3.
€ 120,70 **€ 84,50**



519/322H
U05190772 **10 PEZZI**
322 0,5x3x75-0,8x4x100-1x5,5x125-
1,2x6,5x150-1,6x8x175 · 322 PH 0x75-1x100-
2x125 · 322 N 0,8x4x30 · 322 NPH 2x30.
€ 63,50 **€ 44,40**



519/324H
U05190763 **10 PEZZI**
324 0,5x3x75-0,8x4x100-1x5,5x125-
1,2x6,5x150-1,2x8x200 · 324 PH 0x75-1x75-
2x100 · 324 N 0,8x4x35 · 324 NPH 2x35.
€ 82,00 **€ 57,50**



519/324TX
U05190764 **9 PEZZI**
324 TX T6x50-T7x50-T8x50-T9x75 · 324 STX
T10x75-T15x75-T20x100-T25x100-T30x125.
€ 106,00 **€ 74,00**



519/382F
U05190742 **8 PEZZI**
362 150 · 367 2x100-3x130-4x145-
5x165 · 368 4x125 · 376 35 · 382F 500.
€ 101,00 **€ 70,50**



519/613AEA **42 PEZZI**
U05190784 237 A
235 1/4" EN 4-4,5-5-5,5-6-7-8-9-10-11-12-13-
14 · 236 1/4" 50-150 · 237 A 1/4" · 240 1/4" ·
241 1/4" · 243 1/4" · 692 S11 · 692 STX/S11 ·
684 1/4"-1/4".
€ 211,00 **€ 148,00**



519/613BEA **22 PEZZI**
U05190747 237 A
235 3/8" E 6-7-8-9-10-11-12-13-14-15-
16-17-18-19-21-22 · 236 3/8" 125-250 ·
237 A 3/8" · 240 3/8" N · 241 3/8".
€ 217,00 **€ 152,00**



519/613CEA **22 PEZZI**
U05190750 237 A
235 1/2" EN 10-11-12-13-14-15-16-
17-18-19-20-21-22-24-27-30-32 · 236
1/2" 125-250 · 237 A 1/2" · 240 1/2" N
· 241 1/2".
€ 262,00 **€ 183,00**



519/990A1
U05190825 **4 PEZZI**
990 M PA/200 · 990 M PB/200
990 M PC/200 · 990 M PE/200.
€ 58,50 **€ 40,90**



519/960
U05190753 **7 PEZZI**
207 A · 220 B1 · 960 · 966/20 · 974 · 978
A/200 · 981 A/3.
€ 161,00 **€ 113,00**

Crea il tuo assortimento ideale su kitplanner.usag.it!

Scopri tutta la gamma di moduli in plastica su usag.it o inquadra il QR code



8 PEZZI XL
519/280T
U05190727
280 T 2-2,5-3-4-5-6-8-10.
€ 158,00 **€ 111,00**



8 PEZZI XXL
519/276
U05190725
276 CE 7-8-10-11-13-14-17-19.
€ 382,00 **€ 267,00**

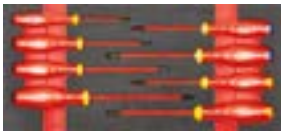

519 M 091A
U05191016 **8 PEZZI**
091 0,5x3x75-0,8x4x100-1x5,5x125
1,2x6,5x150 · 091 PH 1x100-2x125 · 091
PZ 1x100-2x125.
€ 96,50 **€ 67,50**



519 M 127N
U05190937 **4 PEZZI**
127 N 19÷60 · 127 PN 19÷60 ·
128 N 19÷60 · 128 PN 19÷60.
€ 131,00 **€ 85,00**



519 M 150AX
U05190965 **5 PEZZI**
133 AX 160 · 134 250 · 150 AX 180 ·
180 C 250 · 188 AX 160.
€ 172,00 **€ 120,00**



519 M 252
U05191072 **8 PEZZI**
252 N 6x7-8x9-10x11-12x13-14x15-
6x17-18x19-20x22.
€ 71,20 **€ 49,80**

NOVITÀ

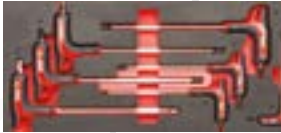

519 M 280HG
U05191945 **7 PEZZI**
280 HG 3-4-5-6-7-8-10.
€ 117,00 **€ 82,00**

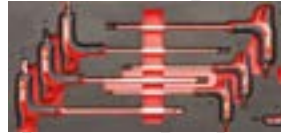

519 M 280HGTS
U05191946 **7 PEZZI**
280 HGTS 3-4-5-6-7-8-10.
€ 128,00 **€ 89,50**

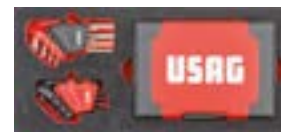

519 M 280N1
U05191013 **117 PEZZI**
280 S9 1,5-2-2,5-3-4-5-6-8-10 · 280 TX/
S8C T10-T15-T20-T25-T27-T30-T40-T45
· 692 J100.
€ 134,00 **€ 94,00**



519 M 283
U05191073 **8 PEZZI**
283 6x7-8x9-10x11-12x13-14x15-16x17-
18x19-20x22.
€ 106,70 **€ 74,50**

NOVITÀ



519 M 285A1
U05190921 **17 PEZZI**
285 6-7-8-9-10-11-12-13-14-15-16-
17-18-19-21-22-24.
€ 189,00 **€ 124,00**



519 M 285A2
U05190943 **5 PEZZI**
285 27-29-30-32-34.
€ 156,00 **€ 101,00**



519 M 285KA
U05190944 **12 PEZZI**
285 KA 8-9-10-11-12-13-14-15-
16-17-18-19.
€ 242,00 **€ 169,00**



519 M 294B
U05191015 **4 PEZZI**
135 A 250 · 207 E · 294 AC · 294 AD 250.
€ 181,00 **€ 127,00**



519 M 324H
U05190910 **8 PEZZI**
324 0,5x3x75-0,8x4x100-1x5,5x125-
1,2x6,5x150 · 324 PH 1x100-2x125
324 D 0,6x3,5x100 324 E 1,6x8x175.
€ 88,50 **€ 53,50**



519 M 324STX
U05190911 **7 PEZZI**
324 STX T10x75-T15x75-T20x100-
T25x100-T27x100-T30x125-T40x150.
€ 119,00 **€ 75,00**



519 M 382F
U05190926 **7 PEZZI**
362 175 · 367 2x100-3x130-6x180
368 3x100 · 376 28 · 382F 500.
€ 136,00 **€ 89,00**



519 M 613AEA **46 PEZZI**
U05190940 237 A
235 1/4" EN 5,5-6-7-8-9-10-11-12-13-14 · 236
1/4" 50-100 · 237 A 1/4" · 240 1/4" · 241 1/4" ·
243 1/4" · 280 LTS/S9 · 684 1/4" · 1/4" · 660 0,6-
1-1,6 · 660 E 3-4-5-6-8 · 660 PH 1-2-3 · 660 PZ
1-2-3 · 660 STX T15-T20-T25-T27-T30-T40.
€ 263,00 **€ 184,00**



519 M 613BEA **20 PEZZI**
U05190928 237 A
235 3/8" E 7-8-9-10-11-12-13-14-15-16-
17-18-19-21-22 · 236 3/8" 125-250 ·
237 A 3/8" · 240 3/8" N · 241 3/8".
€ 217,00 **€ 152,00**



519 M 613CEA **23 PEZZI**
U05190942 237 A
235 1/2" EN 8-10-11-12-13-14-15-16-
17-18-19-21-22-23-24-27-30-32 · 236
1/2" 125-250 · 237 A 1/2" · 240 1/2" N
· 241 1/2".
€ 287,00 **€ 201,00**



519 M 990A5MD **5 PEZZI**
U05191011
990 M PA/200 · 990 M PB/200 · 990 M
PC/200 · 990 M PD/200 · 990 M PE/200.
€ 78,00 **€ 54,50**



Scopri tutta la gamma di moduli in spugna su usag.it o inquadra il QR code



8 PEZZI XL
519 M 280T
U05191059
280 T 2-2,5-3-4-5-6-8-10.
€ 168,00 **€ 118,00**

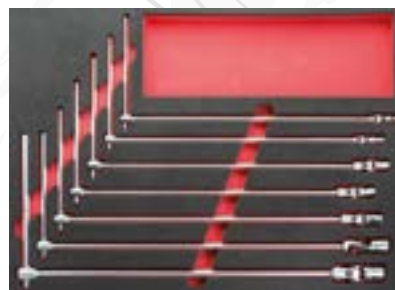

7 PEZZI XXL
519 M 276
U05190936
276 CE 7-8-10-11-13-17-19.
€ 360,00 **€ 252,00**



NON TROVI IL TUO Configuralo su



6
CASSETTI

3
MODULI

RISPARMI
€ 300

Rispetto all'acquisto di carrello ed assortimento separati.



6
CASSETTI

3
MODULI

RISPARMI
€ 300

Rispetto all'acquisto di carrello ed assortimento separati.

156
PEZZI

519 RS6/3MM
U05190628

RAL
3020



519 RS6/3NMM
U05191628

RAL
9005

**Carrello RACING con assortimento
MANUTENZIONE - 4 cassetti**

€ 2.730,00 **€ 1.357,00**

155
PEZZI

519 RS6/3MA
U05190627

RAL
3020



519 RS6/3NMA
U05191627

RAL
9005

**Carrello RACING con assortimento
AUTORIPARAZIONE - 3 cassetti**

€ 2.718,00 **€ 1.357,00**

ASSORTIMENTO MANUTENZIONE



519 M 613AEA 519 M 613CEA 519 M 285A1



519 M 127C 519 M 150AX 519 MSK6



519 M 324H 519 M 324STX 519 MSK6+
692 J32



519 M 990A5B 519 M 382 519 MSK6



519 M 285A1 519 M 324H 519 M 324STX

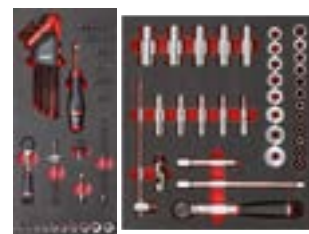

519 M 613AEA 519 M 612CLA



519 M 276C



CHIAVI A T SNODATE
8-10-13-17 mm

DESCRIZIONE

DESCRIZIONE	ART	PZ
Bussole esagonali, cricchetto (237 A), accessori 1/4 ed inserti	519 M 613AEA	46
Bussole esagonali, cricchetto (237 A) ed accessori 1/2	519 M 613CEA	23
Chiavi combinate (6-7-8-9-10-12-13-14-15-16-17-18-19-22-24 mm)	519 M 285A1	17
Pinze per anelli elastici interni ed esterni 15÷25 e 19÷60	519 M 127C	6
Pinza universale, pinza regolabile, tronchese, pinza becchi lunghi e pinza grip	519 M 150AX	5
Giraviti per viti ad intaglio ed a croce PHILLIPS	519 M 324H	7
Giraviti per viti TORX	519 M 324STX	8
Lime a taglio mezzodolce	519 M 990A5B	5
Martello per meccanici, mazzuola, cacciaspine, scalpello e bulino	519 M 382F	7
Assortimento di inserti con cricchetto reversibile	692 J32	32

DESCRIZIONE

DESCRIZIONE	ART	PZ
Bussole esagonali, cricchetto (237 A), accessori 1/4 ed inserti	519 M 613AEA	46
Bussole esagonali lunghe e corte, cricchetto (237 A) ed accessori 1/2	519 M 612CLA	35
Chiavi combinate (6-7-8-9-10-12-13-14-15-16-17-18-19-22-24 mm)	519 M 285A1	17
Giraviti per viti ad intaglio ed a croce PHILLIPS	519 M 324H	7
Giraviti per viti TORX	519 M 324STX	8
Pinze per anelli elastici, pinza universale, pinza becchi lunghi, chiavi snodate con bussola esagonale (8-10-13-17 mm), assortimento di inserti con cricchetto	519 M 276C	42

Vuoi solo l'assortimento? Vai a pagina 28

ASSORTIMENTO IDEALE?

kitplanner.usag.it



6
CASSETTI

4
MODULI

RISPARMI
€ 400

Rispetto all'acquisto di carrello ed assortimento separati.



6
CASSETTI

4
MODULI

RISPARMI
€ 400

Rispetto all'acquisto di carrello ed assortimento separati.

301
PEZZI

519 RS6/4MM

U05190632

RAL 3020

Carrello RACING con assortimento MANUTENZIONE - 4 cassette

~~€ 4.072,00~~ **€ 2.022,00**

301
PEZZI

519 RS6/4NMM

U05191632

RAL 9005

Carrello RACING con assortimento MANUTENZIONE - 4 cassette

~~€ 4.072,00~~ **€ 2.022,00**

ASSORTIMENTO MANUTENZIONE



519 M 612CLA

519 M 613BEA

519 M 613AEA

519 M 285KA

519 M 285A1

519 M 285A2

519 M 294B

519 M 324H

519 M 324STX

519 M 280HG

519 M 280N1

519 M 127C

519 M 150AX

519 M 382F

519 M 990A5MD

DESCRIZIONE	ART	PZ
Bussole esagonali, cricchetto (237 A), accessori 1/4 ed inserti	519 M 613AEA	46
Bussole esagonali, cricchetto (237 A) ed accessori 3/8	519 M 613BEA	20
Bussole esagonali lunghe e corte, cricchetto (237 A) ed accessori 1/2	519 M 612CLA	35
Chiavi combinate a cricchetto reversibili (8-9-10-12-13-14-15-16-17-18-19 mm)	519 M 285 KA	12
Chiavi combinate (6-7-8-9-10-12-13-14-15-16-17-18-19-22-24 mm)	519 M 285A1	17
Chiavi combinate (27-29-30-32-34 mm)	519 M 285A2	5
Chiave a rullino rapida e corta, pinza autobloccante e forbice	519 M 294B	4
Giraviti per viti ad intaglio ed a croce PHILLIPS	519 M 324H	7

DESCRIZIONE	ART	PZ
Giraviti per viti TORX	519 M 324STX	8
Chiavi maschio esagonali con impugnatura (3-4-5-6-7-8-10 mm)	519 M 280HG	7
Cassetta inserti assortita e chiavi maschio esagonali / TORX	519 M 280N1	117
Pinze per anelli elastici interni ed esterni 15÷25 e 19÷60	519 M 127C	6
Pinza universale, pinza regolabile, tronchese, pinza becchi lunghi e pinza grip	519 M 150AX	5
Lime a taglio mezzodolce	519 M 990A5B	5
Martello per meccanici, mazzuola, cacciaspine, scalpello e bulino	519 M 382F	7

Vuoi solo l'assortimento? Vai a pagina 28

NON TROVI IL TUO
Configuralo su



6
CASSETTI

3
MODULI

RISPARMI
€ 150

Rispetto all'acquisto di carrello ed assortimento separati.



6
CASSETTI

3
MODULI

RISPARMI
€ 150

Rispetto all'acquisto di carrello ed assortimento separati.

157
PEZZI

516 ST6PM
U05160630

RAL 3020



516 ST6NPM
U05161630

RAL 9005

Carrello START con assortimento MANUTENZIONE - 4 cassette

~~€ 1.986,00~~

€ 1.024,00

142
PEZZI

516 ST6PA
U05160629

RAL 3020



516 ST6NPA
U05161629

RAL 9005

Carrello START con assortimento AUTORIPARAZIONE - 2 cassette

~~€ 1.986,00~~

€ 1.024,00

ASSORTIMENTO MANUTENZIONE



519/613AEA 519/613CEA 519 SK692V



519/285A1 519/150AX 519 SK692V

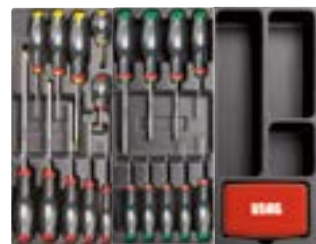

519/324H 519/324TX 519 SK692V + 692 J32



519 SK692V 519/990A1 519/382F

ASSORTIMENTO AUTORIPARAZIONE



519/613AEA 519/613CEA 519 SK692V + 692 J32



519/324H 519/285A1 519/150AX



CHIAVI A T SNODATE
7-8-10-12-13-17 mm

DESCRIZIONE	ART	PZ
Bussole esagonali, cricchetto (237 A), accessori 1/4 ed inserti	519/613AEA	42
Bussole esagonali, cricchetto (237 A) ed accessori 1/2	519/613CEA	22
Chiavi combinate (6÷24 mm) + chiavi maschio esagonali (1,5÷10 mm)	519/285A1	25
Pinza universale, pinza regolabile, tronchese, pinza becchi lunghi e pinza grip	519/150AX	5
Giraviti per viti ad intaglio ed a croce PHILLIPS	519/324H	10
Giraviti per viti TORX	519/324TX	9
Lime a taglio mezzodolce	519/990A1	4
Martello per meccanici, mazzuola, cacciaspine, scalpello e bulino	519/382F	8
Assortimento di inserti con cricchetto reversibile	692 J32	32

DESCRIZIONE	ART	PZ
Bussole esagonali, cricchetto (237 A), accessori 1/4 ed inserti	519/613AEA	42
Bussole esagonali, cricchetto (237 A) ed accessori 1/2	519/613CEA	22
Chiavi combinate (6÷24 mm) + chiavi maschio esagonali (1,5÷10 mm)	519/285A1	25
Pinza universale, pinza regolabile, tronchese, pinza becchi lunghi e pinza grip	519/150AX	5
Chiavi a T snodate con bocca esagonale (7-8-10-12-13-17 mm)	276 CE	6
Assortimento di inserti con cricchetto reversibile	692 J32	32

Vuoi solo l'assortimento? Vai a pagina 29

ASSORTIMENTO IDEALE?

kitplanner.usag.it



6 CASSETTI 3 MODULI

RISPARMI
€ 220

Rispetto all'acquisto di carrello ed assortimento separati.



6 CASSETTI 3 MODULI

RISPARMI
€ 220

Rispetto all'acquisto di carrello ed assortimento separati.

156 PEZZI

516 ST6MM
U05160628

RAL 3020



516 ST6NMM
U05161628

RAL 9005

Carrello START con assortimento
MANUTENZIONE - 4 cassetti

€ 2.306,00

€ 1.138,00

155 PEZZI

516 ST6MA
U05160627

RAL 3020



516 ST6NMA
U05161627

RAL 9005

Carrello START con assortimento
AUTORIPARAZIONE - 3 cassetti

€ 2.294,00

€ 1.138,00

ASSORTIMENTO MANUTENZIONE



519 M 613AEA 519 M 613CEA 519 M 285A1



519 M 127C 519 M 150AX 519 MSK6



519 M 324H 519 M 324STX 519 MSK6+
692 J32



519 M 990A5B 519 M 382 519 MSK6

ASSORTIMENTO AUTORIPARAZIONE



519 M 285A1 519 M 324H 519 M 324STX

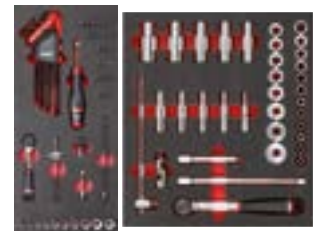

519 M 613AEA 519 M 612CLA



519 M 276C



CHIAVI A T SNODATE
8-10-13-17 mm

DESCRIZIONE

DESCRIZIONE	ART	PZ
Bussole esagonali, cricchetto (237 A), accessori 1/4 ed inserti	519 M 613AEA	46
Bussole esagonali, cricchetto (237 A) ed accessori 1/2	519 M 613CEA	23
Chiavi combinate (6-7-8-9-10-11-12-13-14-15-16-17-18-19-22-24 mm)	519 M 285A1	17
Pinze per anelli elastici interni ed esterni 15÷25 e 19÷60	519 M 127C	6
Pinza universale, pinza regolabile, tronchese, pinza becchi lunghi e pinza grip	519 M 150AX	5
Giraviti per viti ad intaglio ed a croce PHILLIPS	519 M 324H	7
Giraviti per viti TORX	519 M 324STX	8
Lime a taglio mezzodolce	519 M 990A5B	5
Martello per meccanici, mazzuola, cacciaspine, scalpello e bulino	519 M 382F	7
Assortimento di inserti con cricchetto reversibile	692 J32	32

DESCRIZIONE

DESCRIZIONE	ART	PZ
Bussole esagonali, cricchetto (237 A), accessori 1/4 ed inserti	519 M 613AEA	46
Bussole esagonali lunghe e corte, cricchetto (237 A) ed accessori 1/2	519 M 612CLA	35
Chiavi combinate (6-7-8-9-10-11-12-13-14-15-16-17-18-19-22-24 mm)	519 M 285A1	17
Giraviti per viti ad intaglio ed a croce PHILLIPS	519 M 324H	7
Giraviti per viti TORX	519 M 324STX	8
Pinze per anelli elastici, pinza universale, pinza becchi lunghi, chiavi snodate con bussola esagonale (8-10-13-17 mm), assortimento di inserti con cricchetto	519 M 276C	42

Vuoi solo l'assortimento? Vai a pagina 28



NON TROVI IL TUO ASSORTIMENTO IDEALE?

Configuralo su kitplanner.usag.it



6
CASSETTI

4
MODULI

RISPARMI
€ 270

Rispetto all'acquisto di carrello ed assortimento separati.



6
CASSETTI

4
MODULI

RISPARMI
€ 270

Rispetto all'acquisto di carrello ed assortimento separati.

301
PEZZI

516 STXL6MM
U05160632

RAL 3020

Carrello START con assortimento MANUTENZIONE - 4 cassette

€ 3.611,00

€ 1.829,00

301
PEZZI

516 STXL6NMM
U05161632

RAL 9005

Carrello START con assortimento MANUTENZIONE - 4 cassette

€ 3.611,00

€ 1.829,00

ASSORTIMENTO MANUTENZIONE



519 M 612CLA

519 M 613BEA

519 M 613AEA

519 M 285KA

519 M 285A1

519 M 285A2

519 M 294B

519 M 324H

519 M 324STX

519 M 280HG

519 M 280N1

519 M 127C

519 M 150AX

519 M 382F

519 M 990A5MD

DESCRIZIONE

DESCRIZIONE	ART	PZ
Bussole esagonali, cricchetto (237 A), accessori 1/4 ed inserti	519 M 613AEA	46
Bussole esagonali, cricchetto (237 A) ed accessori 3/8	519 M 613BEA	20
Bussole esagonali lunghe e corte, cricchetto (237 A) ed accessori 1/2	519 M 612CLA	35
Chiavi combinate a cricchetto reversibili (8-9-10-12-13-14-15-16-17-18-19 mm)	519 M 285 KA	12
Chiavi combinate (6-7-8-9-10-12-13-14-15-16-17-18-19-22-24 mm)	519 M 285A1	17
Chiavi combinate (27-29-30-32-34 mm)	519 M 285A2	5
Chiave a rullino rapida e corta, pinza autobloccante e forbice	519 M 294B	4
Giraviti per viti ad intaglio ed a croce PHILLIPS	519 M 324H	7

DESCRIZIONE

DESCRIZIONE	ART	PZ
Giraviti per viti TORX	519 M 324STX	8
Chiavi maschio esagonali con impugnatura (3-4-5-6-7-8-10 mm)	519 M 280HG	7
Cassetta inserti assortita e chiavi maschio esagonali / TORX	519 M 280N1	117
Pinze per anelli elastici interni ed esterni 15÷25 e 19÷60	519 M 127C	6
Pinza universale, pinza regolabile, tronchese, pinza becchi lunghi e pinza grip	519 M 150AX	5
Lime a taglio mezzodolce	519 M 990A5B	5
Martello per meccanici, mazzuola, cacciaspine, scalpello e bulino	519 M 382F	7

Vuoi solo l'assortimento? Vai a pagina 28



13 kg 460 mm 158 mm 385 mm

002 JMA

U00020011



181
PEZZI

Valigia con assortimento per manutenzione

- Valigia con struttura in profilato di Alluminio.
- Doppia cerniera di chiusura in metallo con serratura.
- 3 pannelli portautensili interni con elastici di tenuta.
- Base con interno in spugna bicolore sagomata.

~~€ 726,00~~ **€ 429,00**



14 kg 485 mm 200 mm 377 mm

002 JTMA

U00020015



Valigia trolley con assortimento per manutenzione

- Valigia con struttura in profilato di Alluminio.
- Doppia cerniera di chiusura in metallo con serratura.
- 3 pannelli portautensili interni con elastici di tenuta.
- Base con interno in spugna bicolore sagomata.

~~€ 726,00~~ **€ 449,00**



14 kg 485 mm 200 mm 377 mm

002 JTME

U00020016



Valigia trolley con assortimento per elettrotecnica

- Valigia con struttura in profilato di Alluminio.
- Doppia cerniera di chiusura in metallo con serratura.
- 3 pannelli portautensili interni con elastici di tenuta.
- Base con interno in spugna bicolore sagomata.

~~€ 783,00~~ **€ 499,00**

181
PEZZI



BAULI PORTAUTENSILI 532 T

72
Litri



87
Litri



103
Litri



NOVITÀ

100 kg



532 T

RAL 3020

Bauli portautensili professionali

- Design laterale studiato per aumentare la rigidità della struttura.
- Cerniere coperchio in acciaio zincato con punto di arresto in apertura a 105°.
- Struttura in lamiera d'acciaio verniciata rosso RAL 3020.

CODICE	L (mm)	P (mm)	H (mm)			
B U05320016	700	350	350	14 kg	€ 186,00	€ 130,00
C U05320017	850	350	350	16 kg	€ 200,00	€ 140,00
D U05320018	1000	350	350	18 kg	€ 229,00	€ 160,00



Gancio in acciaio zincato per chiusura a lucchetto (non fornito).



Maniglie di trasporto molto ampie, integrate nei fianchi laterali.



Coperchio con rinforzo interno per la massima resistenza.

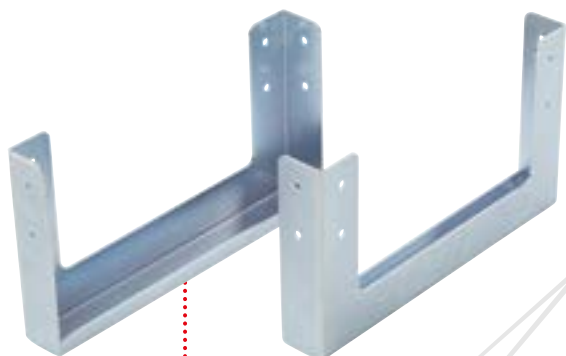

532 TK
U05320001Q

 5 kg  mm  360
 200
 50

Coppia rialzi per bauli portautensili

- Compatibili con i bauli portautensili 532 T.
- Lamiera d'acciaio zincata spessore 3 mm.

€ 100,00

€ 70,00

NOVITÀ



STUDIATI PER DARE LA POSSIBILITÀ DI TRASPORTARE IL BAULE CON UN CARRELLO ELEVATORE O TRANSPALLET.

MAX
20 kg

4,7 kg
mm
↔ 465
↑ 352
↙ 215



001 RV
U00010004

Valigia porta utensili in polipropilene ad alto spessore (vuota)

- Due pannelli interni amovibili con elastici portautensili.
- Vano inferiore con divisori amovibili e regolabili.
- Doppia serratura con chiave.

€ 299,00

€ 209,00

MAX
20 kg

6 kg
mm
↔ 465
↑ 352
↙ 255



001 TRV
U00010005

Valigia trolley porta utensili in polipropilene ad alto spessore (vuota)

- Maniglia telescopica in alluminio.
- Ruote con cuscinetto a sfera integrato.

€ 440,00

€ 308,00



5
SCOMPARTI

6,6 kg
mm
↔ 560
↑ 320
↙ 220



646/5LV
U06460301

Cassetta estensibile LUNGA (vuota)

- Predisposizione per lucchetto.
- Struttura in lamiera d'acciaio con verniciatura anaforetica.

€ 84,00

€ 59,00

8
VASCHETTE

1,5 kg
mm
↔ 422
↑ 106
↙ 335



640 A
U06400001

Organizer (vuoto)

- Coperchio trasparente: visibilità istantanea del contenuto.
- 8 vaschette interne amovibili di cui 1 suddivisibile tramite 2 divisori in dotazione.

€ 32,60

€ 22,80



641 T

Cassetta portautensili (vuota)

- In materiale plastico ad alta resistenza.
- 2 scomparti portaminuteria sul coperchio.
- Possibilità di chiusura con lucchetto (non fornito).
- Vassoio interno amovibile.

	CODICE	L (mm)	P (mm)	H (mm)	kg	€	€
A	U06410004	16"	394	220	1,2 kg	€ 24,10	€ 16,90
B	U06410005	19"	486	266	2,1 kg	€ 36,10	€ 25,30
C	U06410006	24"	595	281	2,8 kg	€ 48,10	€ 33,70



420 mm

MAX
11 kg

CAPACITÀ
34 L



Tutta l'attrezzatura a portata di mano

007/1V
U00070001

2,5 kg
mm
↔ 420
↑ 340
↙ 240

Borsa portautensili (vuota)

- Tessuto ad altissima resistenza (Poliesteri 1200D&600D).
- Base rigida e resistente all'acqua.
- Pratici e comodi vani interni portautensili.
- Due tasche frontali portaminuteria.
- Pratico maniglione in alluminio.
- Ganci interni porta flessometro ed elastici portautensili.
- Mantella di chiusura tramite velcro.

€ 80,00

€ 56,00



490 mm

MAX
15 kg

CAPACITÀ
47 L



Tasca frontale porta seghetto

007 V
U00070002

4 kg
mm
↔ 490
↑ 350
↙ 220

Borsa portautensili (vuota)

- Tessuto ad altissima resistenza (Poliesteri 1200D&600D).
- Base rigida resistente all'acqua.
- Vani interni portautensili e tasca frontale porta seghetto.
- Maniglione in alluminio con impugnatura rivestita.
- Cinghia di trasporto a tracolla.
- Mantella di chiusura con velcro.

€ 104,00

€ 73,00



550 mm

MAX
18 kg

CAPACITÀ
33 L



Maniglia telescopica

007 TXV
U00070065

5,4 kg
mm
↔ 550
↑ 440
↙ 360

Borsa trolley portautensili (vuota)

- Tessuto ad altissima resistenza (Poliesteri 1200D&600D).
- Maniglia telescopica.
- Ruote con diametro 90 mm.
- 6 tasche esterne e 1 tasca frontale porta seghetto.
- Vani interni portautensili.
- Maniglione in alluminio con impugnatura rivestita.
- Mantella di chiusura con velcro.

€ 165,00

€ 99,00



Tasca frontale porta seghetto



Ruote con diametro 90 mm



MAX
10 kg

CAPACITÀ
15 L

007 MCV
U00070008

1 kg 360 mm 280 mm 190 mm

Borsa portautensili (vuota)

- Tessuto ad altissima resistenza (Poliesteri 600D).
- Base rigida resistente all'acqua.
- Vani interni portautensili.
- 3 tasche frontali con mantella di protezione.
- 3 tasche posteriori.
- Maniglie con rivestimento in PVC.
- Cinghia di trasporto a tracolla.

€ 57,00

€ 40,00



MAX
9 kg

CAPACITÀ
8 L

007 FLV
U00070007

470 g 310 mm 220 mm 140 mm

Borsa portautensili (vuota)

- Tessuto ad altissima resistenza (Poliesteri 600D).
- Tasca frontale con chiusura a cerniera.
- Tasca posteriore con chiusura a velcro.
- Base rigida rinforzata.
- Vani interni portautensili.
- Maniglie con rivestimento in PVC.

€ 29,00

€ 20,00



MAX
25 kg

CAPACITÀ
9 L

007 PLV
U00070034

1,7 kg 450 mm 170 mm 180 mm

Borsa termoidraulico (vuota)

- Tessuto ad altissima resistenza (Poliesteri 1200D&600D).
- Base rigida rivettata per aumentare la resistenza al carico.
- Tasca portadocumenti interna.
- Può contenere un giratubi fino a 1 1/2".
- Gancio esterno ferma flessometro.
- Tracolla amovibile per un comfort extra nel trasporto.
- Due maniglie superiori per una migliore presa.
- Chiusura tramite velcro e fibbie a scatto con sgancio rapido.

€ 60,50

€ 42,00



Contenitori trasportabili

YouTube



MAX
15 kg

CAPACITÀ
8 L



L'apertura frontale consente un rapido accesso al contenuto.



007 RV
U00070033

1,8 kg



460
160
350

Borsa per utensili e PC (vuota)

- Tessuto ad altissima resistenza (Poliesteri 1200D&600D).
- Base rigida rinforzata.
- Può contenere Notebook di dimensioni L:340 mm - H:240 mm.
- 14 tasche, 2 cinghie portautensili e 1 gancio ferma flessometro.
- Tracolla amovibile per un comfort extra nel trasporto.
- Chiusura tramite fibbie a scatto con sgancio rapido.

€ 68,50

€ 48,00

MAX
12 kg

CAPACITÀ
30 L



Tasca porta Notebook o documenti



007 SV
U00070004

3,1 kg



355
225
460

Zaino portautensili (vuoto)

- Tessuto ad altissima resistenza (Poliesteri 1200D&600D).
- Cinturino pettorale regolabile.
- Cinghie in vita imbottite.
- Base rigida resistente all'acqua.
- Vano interno portautensili.
- Portadocumenti interno.
- La tasca posteriore può contenere Notebook di dimensioni: L 340 mm - H 240 mm.

€ 97,50

€ 69,00

007 TV
U00070006

3,5 kg



350
500
200

Trolley portautensili (vuoto)

- Dimensioni bagaglio a mano (cabin size).
- Tessuto ad altissima resistenza (Poliesteri 1200D&600D).
- Pratici e comodi vani interni portautensili.
- Tasca frontale portadocumenti.
- Tasche laterali con cinghie per il trasporto di oggetti lunghi.
- Asta telescopica in alluminio.
- Ruote integrate nella struttura.
- Bretelle posteriori per il trasporto a spalla.
- La tasca posteriore può contenere Notebook di dimensioni L:340 mm - H:240 mm.

€ 121,00

€ 85,00

MAX
14 kg

CAPACITÀ
30 L



Tasca porta Notebook o documenti





247 g
mm
↔ 155
↓ 270

007 MV
U00070035

Marsupio portautensili (vuoto)

- Tessuto ad altissima resistenza (Poliesteri 1200D).
- Sistema di fissaggio alla cintura con chiusura in velcro.
- 4 tasche portautensili elasticizzate.
- Gancio porta nastro.

~~€ 21,50~~

€ 15,00



345 g
mm
↔ 250
↓ 280

007 MLV
U00070030

Marsupio portautensili con cintura (vuoto)

- Tessuto ad altissima resistenza (Poliesteri 1200D&600D).
- 6 tasche portautensili elasticizzate.
- Gancio porta nastro.
- Cintura regolabile da 80 a 120 cm.

~~€ 42,90~~

€ 30,00



900 g
mm
↔ 300
↓ 235
↙ 90

007 FTSV
U00070060

Borsa portautensili pieghevole (vuota)

- Tessuto ad altissima resistenza (Poliesteri 1200D&600D).
- 8 pratici e comodi vani portautensili.
- Pannello centrale con elastici portautensili in entrambi i lati.
- Asole porta martello.
- Maniglia superiore con rivestimento in gomma.
- Cinghia posteriore per fissare la borsa al trolley.
- Possibilità di essere utilizzata con tracolla (non inclusa).

~~€ 36,80~~

€ 25,80



800 g
mm
↔ 200
↓ 260
↙ 160

007 ORV
U00070031

Organizer (vuoto)

- Tessuto ad altissima resistenza (Poliesteri 1200D&600D).
- 9 pratici e comodi vani portautensili.
- Possibilità di essere appeso al muro.

~~€ 17,40~~

€ 12,20



**COMPATIBILE CON PRO-STACK™
STANLEY FMST1-71968 E DeWALT
DWST1-70705**



**POSSIBILITÀ DI ESSERE
TRASPORTATO ALL'INTERNO
DELLO ZAINO 007 SV**



GIRAVITE ELETTRICO 324 XP

LA VELOCITÀ DELLA BATTERIA, LA SENSIBILITÀ DEL TUO POLSO.



**PORTAINSERTI
MAGNETICO**
con ghiera a
sgancio rapido.



IMPUGNATURA
ergonomica in gomma
resistente ad olii e
prodotti chimici.

IEC 60529



ILLUMINAZIONE
a 5 LED frontali con
autospegnimento a 10 secondi.



SISTEMA DI BLOCCAGGIO
automatico del mandrino per
applicare la coppia a mano.

CE
EN 60529

CARATTERISTICHE TECNICHE

Vibrazioni (mm/s ²)	1,4
Potenza sonora dB(A)	54
Dimensioni (mm)	170x39
Peso (gr)	245



LITHIUM
Batteria 3.6V al litio
da 2 Ah.

- <15%
- 15÷74%
- 75÷100%



RICARICABILE
LED di indicazione
dello stato di carica.
Carica completa in 70
minuti (IN: 5V = 3A).



300
Giri/min
0,9 Nm

AVVITA LUI. STRINGI TU.

LA SUA VELOCITÀ
Avvita e svita velocemente con i
300 giri/min del motore elettrico.

LA TUA SENSIBILITÀ
Finisci il serraggio con la sensibilità
di un giravite manuale.

10 Nm



Nylon ad alta
resistenza



Elastici portainseriti



324 XP/B16
U03240801

16
PEZZI

Giravite elettrico in astuccio con inserti

- Astuccio in nylon ad alta resistenza.
- Elastici portainseriti.
- Tasca interna per il cavo USB-C.
- Gancio per cintura.

€ 242,00

€ 99,00



GIRAVITI 324 IL TOP DEL MERCATO.



IMPUGNATURA TRIMATERIALE

- 1 Esterno in poliuretano resistente ad oli ed agenti chimici.
- 2 Corpo in poliammide resistente agli sforzi.
- 3 Interno in poliammide ad alta densità per un perfetto accoppiamento alla lama.

LAMA RINFORZATA

Acciaio al cromo silicio vanadio per la massima resistenza meccanica.

PUNTA AL TOP

Finitura zincata. Geometria perfetta. Trattamento anti corrosione.

RIVESTIMENTO SOFT GRIP

Miglior comfort durante l'uso. Maggior trasmissione della coppia.

GEOMETRIA ANTI-ROTLAMENTO

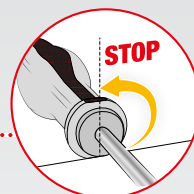

YouTube



324 SH5 U03240645

- Serie di 5 giraviti per viti con intaglio e impronta a croce PHILLIPS®
- 324 D/0,8x4x100-1x5,5x125.
 - 324 PH/0x75-1x75-2x100.

5 PEZZI



€ 35,50

€ 24,80



324 SH8 U03240650

- Serie di 8 giraviti per viti con intaglio e impronta a croce PHILLIPS®
- 324 D/0,4x2,5x50.
 - 324/0,5x3x75-0,8x4x100-1x5,5x125-1,2x6,5x150.
 - 324 PH/0x75-1x75-2x100.

8 PEZZI



€ 53,00

€ 33,50



324 SH12 U03240651

- Serie di 12 giraviti per viti con intaglio, impronta a croce PHILLIPS® e impronta a croce POZIDRIV® - SUPADRIV®
- 324 D/0,4x2,5x50.
 - 324/0,5x3x75-0,8x4x100-1x5,5x125-1,2x6,5x150.
 - 324 N/1x5,5x35.
 - 324 PH/0x75-1x75-2x100.
 - 324 NPH/2x35.
 - 324 PZ/1x75-2x100.

12 PEZZI



€ 90,00

€ 59,00



324 STX/S7 U03240662

- Serie di 7 giraviti con impronta TORX® Tamper Resistant
- 324 STX T10x75-T15x75-T20x100-T25x100-T27x100-T30x125-T40x150.

7 PEZZI



€ 95,00

€ 61,00

GIRAVITI 322

QUALITÀ E CONVENIENZA.



7
PEZZI



322 SH7

U03220254

Serie di 7 giraviti per viti con intaglio e impronta a croce PHILLIPS®

- 322//0,4x2x50-0,5x3x75-0,8x4x100-1,5,5x100-1,2x6,5x150.
- 322 PH/1x100-2x125.

~~€ 37,10~~

€ 26,00



10
PEZZI



322 SH10

U03220255

Serie di 10 giraviti per viti con intaglio, impronta a croce PHILLIPS® e impronta a croce POZIDRIV®

- 322//0,4x2x50-0,5x3x75-0,8x4x100-1x5,5x100-1,2x6,5x150.
- 322 PH/0x75-1x100-2x125.
- 322 PZ/1x100-2x125

~~€ 55,00~~

€ 38,50

GIRAVITI 091

ISOLATI 1000 V - EN 60900.

USAG SLIM

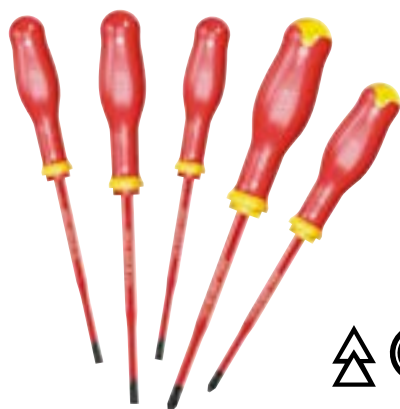

5
PEZZI

091 D/SH5

U00910119

Serie di 5 giraviti SLIM per viti con intaglio e per viti con impronta a croce PHILLIPS®

- 091 D/0,6x3,5x100-0,8x4x100-1x5,5x125.
- 091 DPH/1x100-2x125.

~~€ 59,00~~

€ 41,30



5
PEZZI

091 SH5

U00910100

Serie di 5 giraviti per viti con intaglio e per viti con impronta a croce PHILLIPS®

- 091//0,5x3x75-0,8x4x100-1x5,5x125.
- 091 PH/1x100-2x125.

~~€ 48,60~~

€ 34,00



8
PEZZI

091 SH8

U00910106

Serie di 8 giraviti per viti con intaglio, per viti con impronta a croce PHILLIPS® e impronta a croce POZIDRIV® - SUPADRIV®

- 091//0,5x3x75-0,8x4x100-1x5,5x125-1,2x6,5x150.
- 091 PH/1x100-2x125.
- 091 PZ/1x100-2x125.

~~€ 83,50~~

€ 58,00



YouTube

8
PEZZI



CRICCHETTO INTEGRATO



333 K/SH8

U03330142



Assortimento COMBIDRIVE con inserti

- Fornito con una selezione di 6 inserti da 1/4".

DESCRIZIONE	ARTICOLO/MISURA	PZ
Impugnatura Combidrive	333 K	1
Lama portainseri magnetica	333 1/4 MG	1
Inserti ad intaglio	660/0,6x4,5-1x5,5	2
Inserti a croce PH	660 PH 1-2	2
Inserti esagonali	660 E 3-4	2

€ 62,00

€ 42,00



CRICCHETTO INTEGRATO



Fornito senza
inserti USAG 660

10
PEZZI



333 K/SB10

U03330143



Assortimento COMBIDRIVE in astuccio di nylon

- Fornito con una selezione di lame.
- Include un astuccio da cintura in nylon.

DESCRIZIONE	ARTICOLO/MISURA	PZ
Impugnatura Combidrive	333 K	1
Lama portainseri magnetica	333 1/4 MG	1
Lame reversibili ad intaglio	333 I 0,6x3,5-0,8x4/1x5,5-1,2x6,5	2
Lame reversibili a croce PH	333 PH 0-1/2-3	2
Lame reversibili TORX®	333 TX T8-T9	4
	333 STX T10-T15/T20-T25/T30-T40	

€ 110,00

€ 74,00

280 TQ

U02800800

Chiave a T portainseri

- Doppio portainseri esagonale magnetico da 1/4".
- Capacità massima del portainseri: inserto per viti esagonali incassate misura 6 mm oppure viti Torx misura T40.
- Estremità con quadro portabussola da 1/4".
- Acciaio speciale altamente legato al cromo vanadio.
- Esecuzione cromata.

€ 37,70

€ 26,40



YouTube

210 mm
di lunghezza

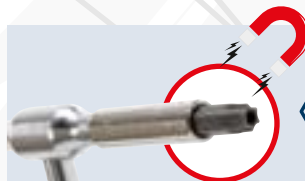

PORTAINSERI
MAGNETICO DA 1/4"



ATTACCO QUADRO DA
1/4" PER BUSSOLE

XGRIP

VITI O DADI SPANATI?
NON BESTEMMIARE!

Vai a pagina 4: abbiamo la soluzione per te!



YouTube

CHIAVI MASCHIO 280 T SICUREZZA GARANTITA.



ACCIAIO SPECIALE
al cromo vanadio.



CHIAVI USAG **ALTRE CHIAVI**

SICUREZZA GARANTITA

- +30% resistenza alla torsione rispetto alla norma ISO 2936.
- Raggiunta la coppia di rottura, la chiave si deforma senza spezzarsi.

TRAVERSINO FISSO

Massima resistenza.



7
PEZZI



280 T/SE7

U02800903

Serie di 7 chiavi a T con maschio esagonale

- 280 T/2,5-3-4-5-6-8 mm.

~~€ 122,00~~

€ 85,50

8
PEZZI



280 TTX/SE8

U02800686

Serie di 8 chiavi a T per viti con impronta TORX®

- 280 TTX/T6-T7-T8-T9-T10-T15-T20-T25.

~~€ 172,00~~

€ 120,00

6
PEZZI



280 TTS/SE6

U02800760

Serie di 6 chiavi a T maschio esagonali con testa sferica

- 280 TTS/2,5-3-4-5-6-8 mm.

~~€ 107,00~~

€ 75,00



Testa sferica

6
PEZZI



280 TK/SE6

U02800020

Serie di 6 chiavi a T maschio esagonale con traversino scorrevole

- 280 TK/2,5-3-4-5-6-8 mm.

~~€ 116,00~~

€ 81,00



Traversino scorrevole

CHIAVI MASCHIO 280 HG CON IMPUGNATURA ERGONOMICA.



SICUREZZA GARANTITA

- +30% resistenza alla torsione rispetto alla norma ISO 2936.
- Raggiunta la coppia di rottura, la chiave si deforma senza spezzarsi.

Stessa lama
delle chiavi 280 T



**IMPUGNATURA
BIMATERIALE
ERGONOMICA.**

**ACCIAIO SPECIALE
AL CROMO VANADIO.**



**6
PEZZI**



280 HG/SE6
U02801460

Serie di 6 chiavi maschio esagonale con impugnatura
• 280 HG/2,5-3-4-5-6-8 mm.

~~€ 80,50~~

€ 56,00



**6
PEZZI**



280 HGTS/SE6
U02801463

Serie di 6 chiavi maschio esagonale a testa sferica con impugnatura
• 280 HGTS/2,5-3-4-5-6-8 mm.

~~€ 89,00~~

€ 62,50



**Testa
sferica**



**6
PEZZI**



280 HAP/SE6
U02800462

Serie di 6 chiavi maschio esagonale in pollici con impugnatura
• 280 HAP/1/4-7/32-5/32-5/16-3/8-3/16".

~~€ 79,50~~

€ 55,50



**6
PEZZI**



280 HATX/SE6
U02800464

Serie di 6 chiavi maschio con impugnatura per viti con impronta TORX®
• 280 HATX/T8-T10-T15-T20-T25-T30.

~~€ 62,00~~

€ 43,40



XGRIP



**VITI O DADI SPANATI?
NON BESTEMMIARE!**
Vai a pagina 4: abbiamo la soluzione per te!

Inserti e chiavi maschio



32
PEZZI



280 g
mm
→ 138
↑ 30
↘ 98



YouTube



49
PEZZI



280 g
mm
→ 138
↑ 30
↘ 98

692 J32

U06920042

Assortimento di inserti con cricchetto

DESCRIZIONE	MISURA	PZ.
Inserti ad intaglio	4-5,5-6,5-8	4
Inserti a croce PHILLIPS®	PH 1-2-3	3
Inserti a croce POZIDRIV®	PZ 1-2-3	3
Inserti esagono maschio	3-4-5-6	4
Inserti TORX®	T8-10-15-20-20-25-25-30-40	9
Inserti TORX® Tamper Resistant	STX 10-15-20-25-27-30-40	7
Portainseri magnetico		1
Cricchetto		1

~~€ 55,00~~

€ 38,50

692 J49

U06920041

Assortimento di inserti

DESCRIZIONE	MISURA	PZ.
Inserti ad intaglio	4-4,5-5,5-6,5-6,5-8	6
Inserti a croce PHILLIPS®	PH 1-1-2-2-2-3	6
Inserti a croce POZIDRIV®	PZ 1-1-2-2-2-3-3	7
Inserti esagono maschio	2-3-3-4-4-5-5-6-6	9
Inserti TORX®	TX 10-10-15-15-20-20-25-25-30-30	10
Inserti TORX® Tamper Resistant	STX 10-15-15-20-20-25-25-30-30-40	10
Portainseri magnetico		1

~~€ 42,60~~

€ 29,80



Riconoscimento dell'inserto con codice colore per una scelta rapida



-----50 mm-----



664 S25

U06640111

25
PEZZI



800 g
mm
→ 215
↑ 45
↘ 150

Assortimento di inserti per avvitatura

• Fornito in cassetta di plastica

DESCRIZIONE	MISURA	PZ.
Inserti lunghi ad intaglio	3-4-5-6	4
Inserti lunghi a croce PH	1-2(x2)-3(x1)	5
Inserti lunghi a croce PZ	1-2(x2)-3(x1)	5
Inserti lunghi TORX®	T15-T20-T25-T30-T40	5
Inserti lunghi esagonali	2-3-4-5-5,5	5
Portainseri magnetico		1

~~€ 68,50~~

€ 47,90

664 B/S7

U06640015

Assortimento di inserti a bussola

• Fornito in cassetta di plastica

~~€ 36,70~~

€ 25,70



7
PEZZI



5,5-6-7-8
10-12-13 mm

300 g
mm
→ 138
↑ 30
↘ 98





900 g 215 mm 45 mm 150 mm

DESCRIZIONE	MISURA	PZ.
Inserti a intaglio	3-4-4,5-5-5,5-6-6,5-7-8	9
Inserti a croce	PH 00-0-1-1-2-2-3-4 PZ 1-2-2-3-4	13
Inserti esagono maschio	1,5-2-2,5-3-4-5-5,5-6-7-8 mm 1/16-5/64-3/32-7/64-1/8-9/64-5/32-3/16-7/32-1/4"	20
Inserti TORX®	T 8-9-10-15-20-25-27-30-40-45	10
Inserti TORX® Tamper Resistant	STX 8-10-15-20-25-27-30-35-40	9
Inserti Tri-Wing	1-2-3-4	4
Inserti Spanner	4-6-8-10-12	5
Inserti Torq-set	6-8-10	3
Inserti quadrati	0-1-2-2-3	5
Inserti Clutch	1/8-5/32-3/16-1/4-5/16	5
Inserti XZN	M5-M6-M8	3
Inserti esagono maschio con foro	2-2,5-3-4-5-6 mm - 5/64-3/32-7/64-1/8-9/64-5/32"	12
Portainseri magnetici	1/4x60mm	2

692 J100
U06920043

Assortimento di inserti con impronte speciali

~~€ 65,50~~

€ 45,80

100
PEZZI



SUPPORTI COMPATTI CON SISTEMA DI ESTRAZIONE RAPIDA



Guarda il video dimostrativo



YouTube



9
PEZZI



280 LTS/S9
U02800084

Serie di 9 chiavi maschio esagonale lunghe testa sferica

- 280 LTS/1,5-2-2,5-3-4-5-6-8-10 mm.

~~€ 34,60~~

€ 22,00



8
PEZZI



280 LTSTX/S8
U02800078

Serie di 8 chiavi maschio lunghe testa sferica TORX®

- 280 LTSTX/T10-T15-T20-T25-T27-T30-T40-T45.

~~€ 62,50~~

€ 43,80



9
PEZZI



280 XLTS/S9
U02800184

Serie di 9 chiavi maschio esagonale extra-lunghe a testa sferica

- 280 XLTS/1,5-2-2,5-3-4-5-6-8-10 mm.

~~€ 38,40~~

€ 26,90

XGRIP

VITI O DADI SPANATI? NON BESTEMMIARE!

Vai a pagina 4: abbiamo la soluzione per te!

GAMMA PINZE "AX" FINITURA CROMATA ED IMPUGNATURE BIMATERIALE.



Taglia fino a \varnothing 2 mm di filo armonico con il 30% in meno di forza rispetto al valore massimo indicato dalle normative europee ISO5749 (tronchesi) - ISO5746 (pinze).

YouTube



TAGLIENTI TEMPRATI AD INDUZIONE
per la massima efficacia nel taglio del filo armonico.

FULCRO PIÙ VICINO AI TAGLIENTI
per il minimo sforzo durante il taglio.

IMPUGNATURE ERGONOMICHE BIMATERIALE

IMPUGNATURA USAG



- SFORZO

PRODOTTI SUL MERCATO



+ SFORZO

Minimo sforzo risultante dagli studi sugli sforzi muscolari effettuati dal prestigioso istituto americano US Ergonomics.



150 AX/SE3
U01500201

3 PEZZI

Assortimento pinze e tronchesi

- Pinza universale 150 AX 180.
- Pinza a becchi mezzotondi lunghissimi diritti 133 AX 160.
- Tronchesi a grande effetto a tagliente diagonale 188 AX 160.

€ 98,50

€ 69,00



1000 V



085 EX/SE3
U00850121

3 PEZZI

Assortimento pinze e tronchesi isolati 1000 V

- Pinza universale 085 EX 180.
- Pinza a becchi mezzotondi lunghissimi diritti 081 EX 160.
- Tronchesi a grande effetto a tagliente diagonale 087 EX 160.

€ 133,00

€ 93,00

CAPACITÀ MAX.
80 mm



135 B
U01350510

Pinza regolabile autobloccante a cremagliera con ganasce lunghe

- Ganasce forgiate.
- Dentatura studiata per una presa perfetta anche su tondo.
- Sistema di apertura brevettato ed integrato nei manici.
- Rullino di regolazione della presa integrato sul manico superiore.
- Cremagliera a 5 posizioni.

€ 77,00

€ 54,00

CAPACITÀ MAX.
135 mm



135 C
U01350530

Pinza regolabile autobloccante a cremagliera a grande capacità

- Ganasce forgiate.
- Dentatura studiata per una presa perfetta anche su tondo.
- Sistema di apertura brevettato ed integrato nei manici.
- Rullino di regolazione della presa integrato sul manico superiore.
- Cremagliera a 5 posizioni.

€ 94,00

€ 66,00

TRONCHESE A GRANDE EFFETTO 189 AG

20% DI SFORZO IN MENO RISPETTO AD UN TRONCHESE STANDARD.

**TAGLIO
MAX.
Ø 3 mm**



FULCRO DECENTRATO

aumenta l'effetto leva riducendo molto lo sforzo richiesto per il taglio.

189 AG
U01890200

ISO 5746

Tronchese a grande effetto con fulcro decentrato

- Presa sicura sul filo durante il taglio, grazie al design delle ganasce.
- Perfetto sia per tagli impegnativi che per lavori di taglio ripetitivi su diametri più piccoli.
- Sistema di presa del filo integrato nel retro della testa.
- Impugnature ergonomiche bimalteriali.
- Esecuzione verniciata trasparente.

€ 57,00

€ 39,00

NOVITÀ



**GOLA PER
TIRARE IL FILO**



TAGLIO RASO



**PER MATERIALE
PLASTICO**

186 C

Tronchesi a tagliente raso diagonale per materiali plastici

- Becchi arrotondati ribassati.
- Molla di richiamo.
- Manici rivestiti con guaina in PVC.
- Corpo in acciaio speciale altamente legato al cromo vanadio.
- Esecuzione brunita testa pulita.

CODICE L TAGLIENTI

U01860060 150 mm 22 mm

€ 39,30 **€ 24,30**

U01860061 180 mm 27 mm

€ 44,20 **€ 27,90**



**TAGLIO RASO
PIEGATO A 45°**



**PER MATERIALE
PLASTICO**

187 C

U01870001

Tronchese a tagliente raso diagonale piegato a 45° per materiali plastici

- Becchi arrotondati ribassati.
- Molla di richiamo.
- Manici rivestiti con guaina in PVC.
- Corpo in acciaio speciale altamente legato al cromo vanadio.
- Esecuzione brunita testa pulita.

€ 59,00

€ 41,30

**PERFETTI PER IL TAGLIO PIANO E A FILO DELLE SUPERFICI
DELLE MATEROZZE, TIPICO DELLO STAMPAGGIO A INIEZIONE**

GAMMA 127 N E 128 N

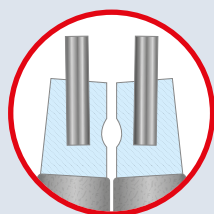

MASSIMA RESISTENZA

Punte in acciaio armonico inserite nei becchi.

GAMMA 127 C E 128 C

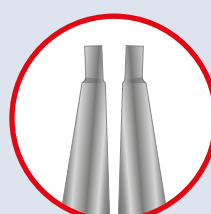

MASSIMA ACCESSIBILITÀ

Punte e becchi in corpo unico.



4 PEZZI



127 N/SE4S

U01270046

10÷25 mm

Serie 4 pinze per anelli elastici

- Pinze per anelli elastici interni 127 N 12÷25-127 PN 12÷25.
- Pinze per anelli elastici esterni 128 N 10÷25-128 PN 10÷25.

€ 99,00

€ 69,50



4 PEZZI



127 C/SE4S

U01270045

10÷25 mm

Serie 4 pinze per anelli elastici

- Pinze per anelli elastici interni 127 C 12÷25-127 CP 12÷25.
- Pinze per anelli elastici esterni 128 C 10÷25-128 CP 10÷25.

€ 83,00

€ 58,00

127 N/SE4

U01279000P

19÷60 mm

Serie 4 pinze per anelli elastici

- Pinze per anelli elastici interni 127 N 19÷60-127 PN 19÷60.
- Pinze per anelli elastici esterni 128 N 19÷60-128 PN 19÷60.

€ 108,00

€ 75,50

127 C/SE4

U01270040

19÷60 mm

Serie 4 pinze per anelli elastici

- Pinze per anelli elastici interni 127 C 19÷60-127 CP 19÷60.
- Pinze per anelli elastici esterni 128 C 19÷60-128 CP 19÷60.

€ 90,00

€ 63,00

PINZE A CREMAGLIERA PER ANELLI ELASTICI



85÷200 mm

MECCANISMO A CREMAGLIERA

che consente di rimuovere o installare senza sforzo e con precisione, anelli elastici di grandi dimensioni



PUNTE RIMOVIBILI E INTERCAMBIABILI
fissate tramite grano con esagono da 5 mm



127 M
U01270051



Pinza a cremagliera a becchi dritti per anelli elastici interni di grandi dimensioni

~~€ 81,50~~

€ 57,00



127 MP
U01270050



Pinza a cremagliera a becchi piegati a 45° per anelli elastici interni di grandi dimensioni

~~€ 81,50~~

€ 57,00

128 M
U01280051



Pinza a cremagliera a becchi dritti per anelli elastici esterni di grandi dimensioni

~~€ 81,50~~

€ 57,00

128 MP
U01280050



Pinza a cremagliera a becchi piegati a 45° per anelli elastici esterni di grandi dimensioni

~~€ 81,50~~

€ 57,00

KIT DI UTENSILI PER ANELLI "TIPO E"

5 PEZZI



LAME INTERCAMBIABILI

INSERT

lato di montaggio

RELEASE

lato di smontaggio



NOVITÀ

126 E
U01260001

Kit di utensili per anelli di sicurezza tipo E

~~€ 33,00~~

€ 23,00



6-7-8-9 mm

PINZA CHIAVE 174 CX PINZA E CHIAVE IN UN UNICO UTENSILE.

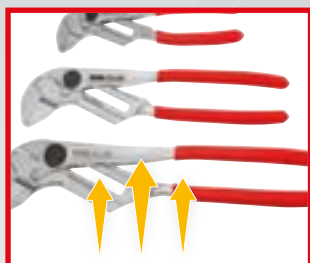

**SISTEMA
DI CHIUSURA RAPIDA**
senza premere il pulsante.



BECCHI PIATTI E PARALLELI
Battuta sagomata
per far presa su 4 lati dell'esagono.

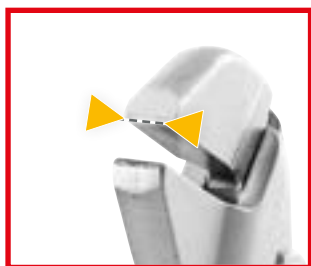

GANASCE SOTTILI



YouTube

SCALA MILLIMETRATA

**CREMAGLIERA
MULTI-POSIZIONE
CON DENTI POSTERIORI**

**MANICI
RIVESTITI IN PVC
ANTISCIVOLO**

NOVITÀ



174 CX

Pinza chiave regolabile

CODICE	L	APERTURA		
U01740000	180 mm	43 mm	€ 70,00	€ 49,00
U01740001	250 mm	58 mm	€ 75,50	€ 54,00
U01740002	300 mm	73 mm	€ 99,00	€ 69,00

**APERTURA
MAGGIORATA +20%**



YouTube



**ARRETRI IL RULLINO,
REGOLI RAPIDAMENTE.**

**RUOTI IL RULLINO,
REGOLI CON PRECISIONE.**

294 AD

Chiavi a rullino con regolazione rapida

- Si regola rapidamente arretrando il rullino.
- Grande capacità: apertura +20% rispetto allo standard.
- Doppia scala graduata: millimetri e pollici.
- Testa inclinata di 22°.
- Rullino in acciaio.
- Asola di aggancio.
- Finitura cromata.

CODICE	L	APERTURA	€	€
U02940011	110 mm - 4"	17 mm	19,30	13,50
U02940012	150 mm - 6"	23 mm	20,30	14,20
U02940013	200 mm - 8"	33 mm	24,20	17,00
U02940014	250 mm - 10"	38 mm	30,70	21,50
U02940015	300 mm - 12"	41 mm	40,40	28,30
U02940016	380 mm - 15"	50 mm	74,00	52,00
U02940017	460 mm - 18"	63 mm	122,00	85,50

**APERTURA
MAGGIORATA +20%**



YouTube



**INVERTI
LA GANASCIA MOBILE**
per passare dalla presa su esagono a quella su tondo.

294 AG

Chiavi a rullino reversibili con impugnatura

- Nella posizione standard può manovrare un profilo esagonale.
- Invertendo il dente mobile, può manovrare un profilo tondo.
- Grande capacità: apertura +20% rispetto allo standard.
- Doppia scala graduata: millimetri e pollici.
- Impugnatura ergonomica bimateriale.
- Testa inclinata di 22°.
- Rullino in acciaio.
- Asola di aggancio.
- Finitura cromata.

CODICE	L	APERTURA	€	€
U02940023	200 mm - 8"	33 mm	26,50	18,60
U02940024	250 mm - 10"	38 mm	33,80	23,60
U02940025	300 mm - 12"	41 mm	44,40	31,10

**POSIZIONE
STANDARD**

**GANASCIA
INVERTITA**

**APERTURA
MAX 34 mm**

Solo 150 mm



294 AC

U02940010

Chiave regolabile a rullino corta

- Lunghezza ridotta del 46% rispetto ad una chiave standard.
- Apertura ganasce pari ad una chiave a rullino da 12".
- Leggera e compatta per un'ottima accessibilità.
- Regolazione tramite rullino in acciaio.
- Scala millimetrata sulla testa della chiave.
- Finitura cromata.

~~€ 24,10~~

€ 16,90

-46%

**LUNGHEZZA RIDOTTA
DEL 46% RISPETTO AD
UNA CHIAVE STANDARD**

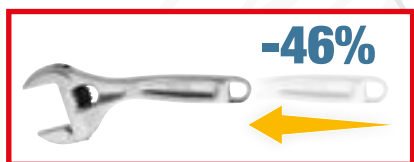

CHIAVE A CRICCHETTO 285 KA CON ANELLO DI TENUTA INTEGRATO.

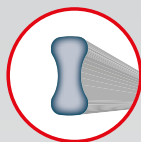

SEZIONE A DOPPIA T

Massima resistenza alla flessione.

POSIZIONE OTTIMALE



ANELLO IN ACCIAIO ARMONICO INTEGRATO NELL'OCCHIO POLIGONALE

Mantiene la posizione sul dado durante la manovra.



FORCHETTA CON SISTEMA ANTISLITTAMENTO DEL DADO

Maggiore tenuta durante la manovra.

CRICCHETTO RESISTENTE

Resistenza alla torsione statica del cricchetto: +50% rispetto alla norma ISO 1711-1.



YouTube

8 PEZZI

8÷19 mm



285 KA/DS8

U02856058

Serie di 8 chiavi combinate a cricchetto con anello di tenuta

- 285 KA/8-10-11-12-13-14-17-19 mm.
- Fornita con supporto in plastica.

€ 157,00

€ 105,00

12 PEZZI

7÷19 mm



285 KA/DS12

U02856062

Serie di 12 chiavi combinate a cricchetto con anello di tenuta

- 285 KA/7-8-10-11-12-13-14-15-16-17-18-19 mm.
- Fornita con supporto in plastica.

€ 238,00

€ 167,00

CHIAVE A CRICCHETTO SNODATA 285 KF

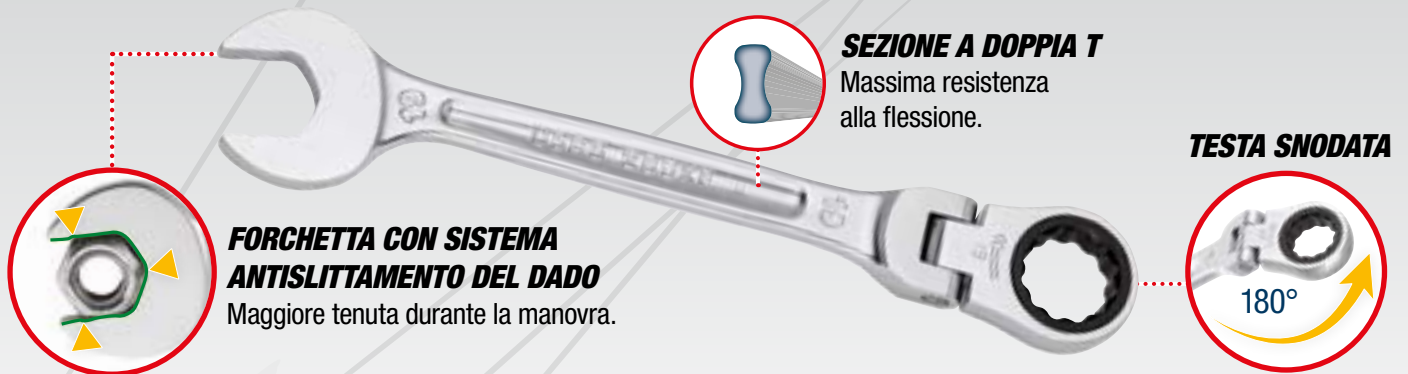

FORCHETTA CON SISTEMA ANTISLITTAMENTO DEL DADO
Maggiore tenuta durante la manovra.

SEZIONE A DOPPIA T
Massima resistenza alla flessione.

TESTA SNODATA



5 PEZZI
8÷19 mm

285 KF/SE5
U02856160

Serie di 5 chiavi combinate a cricchetto snodate
• 285 KF/8-10-13-17-19 mm.

~~€ 111,00~~ **€ 77,50**



8 PEZZI
8÷19 mm

285 KF/DS8
U02856158

Serie di 8 chiavi combinate a cricchetto snodate
• 285 KF/8-10-11-12-13-14-17-19 mm.
• Fornita con supporto in plastica.

~~€ 184,00~~ **€ 129,00**

CHIAVE A CRICCHETTO PIATTA 285 KB



TESTA A CRICCHETTO PIATTA
per favorire l'accessibilità in punti difficili da raggiungere.



CAMBIO DEL SENSO DI ROTAZIONE
ribaltando la chiave di 180°.



7 PEZZI
8÷19 mm

285 KB/DS7
U02856341

Serie di 7 chiavi combinate a cricchetto piatte
• 285 KB/8-10-12-13-14-17-19 mm.
• Fornita con supporto in plastica.

~~€ 108,00~~ **€ 75,00**



12 PEZZI
8÷19 mm

285 KB/DS12
U02856342

Serie di 12 chiavi combinate a cricchetto piatte
• 285 KB/8-9-10-11-12-13-14-15-16-17-19 mm.
• Fornita con supporto in plastica.

~~€ 185,00~~ **€ 127,00**



YouTube

CHIAVE COMBINATA 285 RESISTENTE ED ERGONOMICA.



FORCHETTA INCLINATA

Angolo di 15° rispetto all'asse della chiave.

SEZIONE A DOPPIA T

Massima resistenza alla flessione.

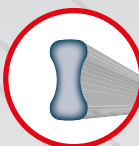

OCCHIO DISASSATO

Per dadi e bulloni incassati in posizioni di difficile accesso.

TOP PERFORMANCE

Resistenza alla torsione statica di anello e forchetta: **+50%** rispetto alla norma ISO 1711-1.

**ISO 1711-1
SAE AS 954E**



**8
PEZZI**

8÷19 mm

**285 DS8
U02850863**

Serie di 8 chiavi combinate

- 285/8-10-11-12-13-14-17-19 mm.
- Fornita con supporto in plastica.

€ 78,50 **€ 51,00**



**12
PEZZI**

7÷19 mm

**285 DS12
U02850864**

Serie di 12 chiavi combinate

- 285/7-8-10-11-12-13-14-15-16-17-18-19 mm.
- Fornita con supporto in plastica.

€ 116,00 **€ 79,00**

MISURE IN POLLICI

1/4÷9/16"

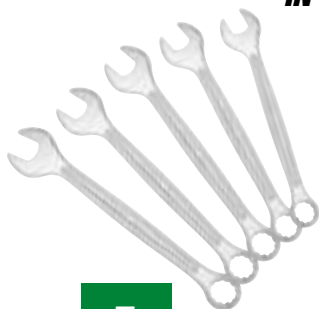

**5
PEZZI**

**285 P/SE5
U02850856**

Serie di 26 chiavi combinate in pollici

- 285 P/ 1/4-3/8-7/16-1/2-9/16".

€ 45,40 **€ 31,00**



**26
PEZZI**

6÷32 mm

**285 SE26
U02850861**

Serie di 26 chiavi combinate

- 285/6-7-8-9-10-11-12-13-14-15-16-17-18-19-20-21-22-23-24-25-26-27-28-29-30-32 mm.

€ 347,00 **€ 236,00**

XGRIP

**VITI O DADI SPANATI?
NON BESTEMMIARE!**

Vai a pagina 4: abbiamo la soluzione per te!

Just **USAG**

CHIAVE COMBINATA 285 J



**FORCHETTA
INCLINATA DI 15°**



**TESTA POLIGONALE
PIEGATA DI 15°**

7
PEZZI  **8÷19 mm**

285 J/DS7
U02851745

- Serie di 7 chiavi combinate**
- 285 J/8-10-12-13-14-17-19 mm.
 - Fornita con supporto in plastica.

€ 56,00 **€ 39,00**

12
PEZZI  **8÷19 mm**

285 J/DS12
U02851746

- Serie di 12 chiavi combinate**
- 285 J/8-9-10-11-12-13-14-15-16-17-19 mm.
 - Fornita con supporto in plastica.

€ 93,00 **€ 59,00**

8
PEZZI

 **6÷22 mm**



252 N/SR8
U02520862

- Serie di 8 chiavi a forchetta doppie**
- 252 N/6x7-8x9-10x11-12x13-14x15-16x17-18x19-20x22 mm.

€ 65,50 **€ 42,20**

8
PEZZI

 **7÷19 mm**

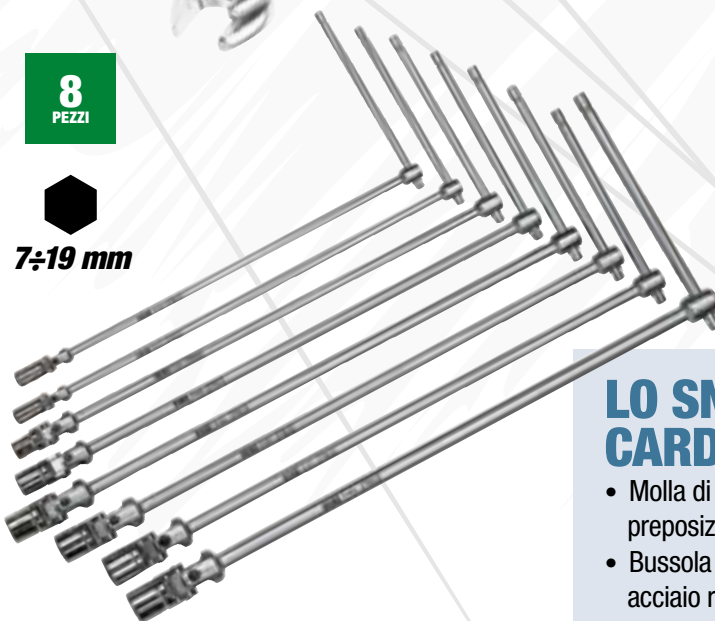

 **UNI 6743**

276 CE/SE8
U02760484

- Serie di 8 chiavi a T snodate**
- 276 CE/7-8-10-12-13-14-17-19 mm.

€ 370,00 **€ 259,00**

LO SNODO CARDANICO USAG

- Molla di frizione interna per il perfetto preposizionamento della bussola.
- Bussola e cardano fissati con un perno in acciaio ribadito per la massima affidabilità.





16
PEZZI

1/4"

1/2"



1 kg
mm
190
58
144

601 1/4-1/2" JTX16

U06010009

Assortimento in cassetta modulare con bussole TORX®

DESCRIZIONE	MISURA	PZ.
Chiavi a bussola 1/4 TORX®	E6-E7-E8-E10	4
Chiavi a bussola 1/2 TORX®	E12-E14-E16-E18	4
Chiavi a bussola 1/4 con inserto TORX®	T10-T15-T20-T25	4
Chiavi a bussola 1/2 con inserto TORX®	T30-T40-T45-T50	4

~~€ 41,80~~

€ 29,30



34
PEZZI

1/4"



1 kg
mm
190
58
144

601 1/4" J34

U06010001

Assortimento in cassetta modulare con bussole esagonali ed inserti per avvitatura

DESCRIZIONE	MISURA	PZ.
Chiavi a bussola 1/4"	4-4,5-5-5,5-6-7-8-9-10-11-12-13-14	13
Cricchetto reversibile 1/4"		1
Snodo cardanico 1/4"		1
Prolunghe 1/4"	55-100	2
Inserti a intaglio	4-5,5-6	3
Inserti a croce POZIDRIV®	1-2-3	3
Inserti esagono maschio	4-5-6	3
Inserti TORX®	T10-T15-T20-T25-T30-T40	6
Impugnatura maschio/femmina		1
Raccordo portainseriti 1/4"		1

~~€ 68,00~~

€ 47,00



22
PEZZI

1/2"



4 kg
mm
375
80
186

601 1/2" J22

U06010003

Assortimento in cassetta modulare con bussole esagonali

DESCRIZIONE	MISURA	PZ.
Bussole esagonali 1/2"	8-10-11-12-13-14-15-16-17-18-19-21-22-24-27-30-32	17
Cricchetto 1/2"		1
Prolunghe 1/2"	130-250	2
Snodo cardanico 1/2"		1
Leva a T 1/2"		1

~~€ 118,00~~

€ 76,50

LA QUALITÀ **USAG** A UN PREZZO *Just*

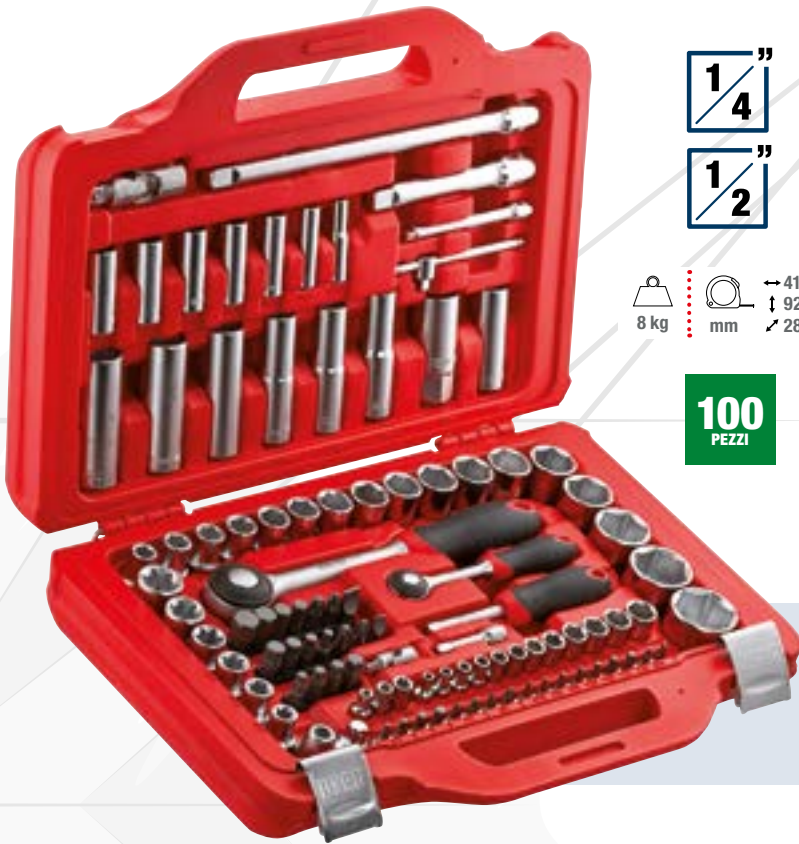

1/4"

1/2"

8 kg
mm
↔ 415
↓ 92
↗ 283

100
PEZZI



601 1/4-1/2" J100 
U06010011

Assortimento in cassetta modulare con bussole esagonali ed inserti per avvitatura

€ 196,00

€ 130,00



Modulare con i cassettei dei carrelli USAG!

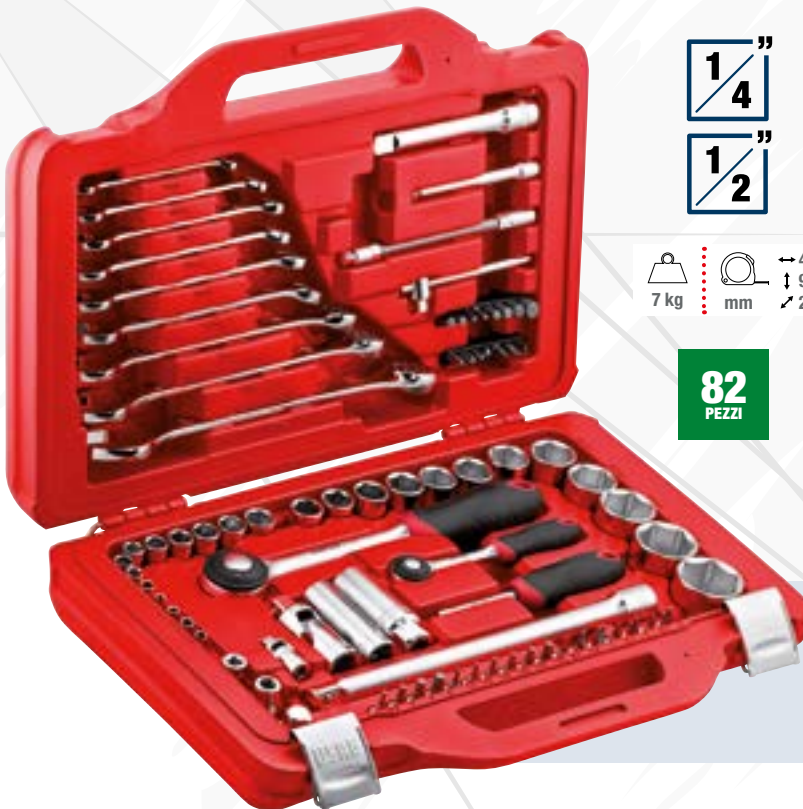

1/4"

1/2"

7 kg
mm
↔ 415
↓ 92
↗ 283

82
PEZZI



601 1/4-1/2" J82 
U06010010

Assortimento in cassetta modulare con bussole esagonali e chiavi combinate

€ 297,00

€ 150,00



Modulare con i cassettei dei carrelli USAG!



CRICCHETTO 237 A CON MECCANISMO SIGILLATO IP51.



Sistema di inversione integrato nel coperchio



Spessore della testa ridotto rispetto ai modelli standard -10%



YouTube



IMPUGNATURA CONICA
in bimateriale e antiscivolo.

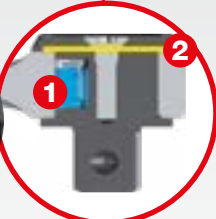

1. Nottolino brevettato.
2. Diaframma protettivo.

TOP PERFORMANCE

1. Resistenza alla torsione statica:
+30% di coppia rispetto alla norma ISO 3315 grazie al nottolino brevettato.
2. Resistenza a fatica:
dura il doppio dei normali cricchetti del mercato grazie alla protezione IP51.



1/4"

237 1/4" A

U02370102

Cricchetto reversibile 1/4"
certificato IP51

~~€ 37,40~~

€ 26,20



3/8"

237 3/8" A

U02370104

Cricchetto reversibile 3/8"
certificato IP51

~~€ 43,80~~

€ 30,70

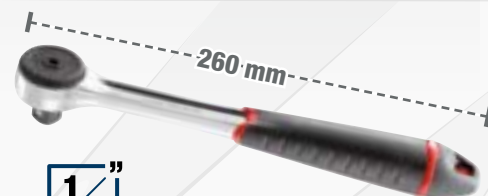

1/2"

237 1/2" A

U02370106

Cricchetto reversibile 1/2"
certificato IP51

~~€ 50,00~~

€ 35,00

CRICCHETTI CON IMPUGNATURA ROTANTE

1/4"

237 1/4" AK

U02370003

Cricchetto reversibile 1/4" con impugnatura rotante

~~€ 54,50~~

€ 38,10

1/2"

237 1/2" AK

U02370009

Cricchetto reversibile 1/2" con impugnatura rotante

~~€ 89,50~~

€ 62,50



23
PEZZI

1 1/2"

3 kg
mm
↔ 330
↑ 60
↙ 215

606 1/2" EA
U06060302



Assortimento in cassetta di ABS con bussole esagonali

- Cassetta in ABS ad alta resistenza con sistema di chiusura rapida.

DESCRIZIONE	ART./MISURA	PZ.
Chiavi a bussola con bocca esagonale	235 1/2 EN 8-9-10-11-12-13-14-15-16-17-18-19-21-22-23-24-27-30-32	19
Prolunghe	236 1/2 125-250	2
Snodo cardanico	241 1/2	1
Cricchetto reversibile certificato IP51	237 A 1/2	1

€ 259,00

€ 156,00



19
PEZZI

1 1/4"

1 kg
mm
↔ 210
↑ 60
↙ 130

606 1/4" EA
U06060101



Assortimento in cassetta di ABS con bussole esagonali

- Cassetta in ABS ad alta resistenza con sistema di chiusura rapida.

DESCRIZIONE	ART./MISURA	PZ.
Chiavi a bussola con bocca esagonale	235 1/4 EN 4-4,5-5-5,5-6-7-8-9-10-11-12-13-14	13
Prolunghe	236 1/4 50-100	2
Snodo cardanico	241 1/4	1
Leva a T con attacco quadro scorrevole	240 1/4	1
Portabussole con impugnatura	243 1/4	1
Cricchetto reversibile certificato IP51	237 A 1/4	1

€ 136,00

€ 81,00



17
PEZZI

3 3/4"



612 3/4" EB
U06120017



13 kg
mm
↔ 425
↑ 83
↙ 395

Assortimento in cassetta di lamiera con bussole esagonali

DESCRIZIONE	ART./MISURA	PZ.
Chiavi a bussola con bocca esagonale	235 3/4 N 22-23-24-26-27-28-30-32-36-38-41-46-50	13
Prolunghe	236 3/4 200-400	2
Leva a T scorrevole	240 3/4 N	1
Cricchetto reversibile con meccanismo sigillato 120 denti	237 B 3/4	1

€ 594,00

€ 416,00

612 3/4" B
U06120016



**BUSSOLE
POLIGONALI**

Assortimento in cassetta di lamiera con bussole poligonali

€ 597,00

€ 416,00

XGRIP



**VITI O DADI SPANATI?
NON BESTEMMIARE!**
Vai a pagina 4: abbiamo la soluzione per te!



YouTube



MINI KIT PER IL SERRAGGIO

Dimensioni compatte. Prestazioni al top!



31 PEZZI

1/4"

350 g mm 120 30 60



606 1/4" SK U06060012

Assortimento inserti con cricchetto reversibile

DESCRIZIONE	ART./MISURA	PZ.
Cricchetto reversibile	237 1/4" SFK	1
Inserti ad intaglio	660 0,5x4-1x5,5	2
Inserti esagonali	660 E 1,5-2-2,5-3-4-5-6-7-8	9
Inserti a croce Phillips®	660 PH 1-2-3	3
Inserti a croce Pozidriv®- SUPadriv®	660 PZ 1-2-3	3
Raccordo portainseri	660 Q 1/4"	1
Inserti TORX® Tamper Resistant	660 STX T10-T15-T20-T25-T27-T30-T40	7
Inserti TORX®	660 TX T6-T7-T8-T9	4
Prolunga magnetica	672 1/4" MG 100	1

€ 75,00

€ 52,50

610 1/4" EFK U06100001

Assortimento bussole ribassate con cricchetto reversibile



11 PEZZI

1/4"

265 g mm 120 30 60

5,5-6-7-8-9-10-11-12-13-14 mm



YouTube

€ 90,50

€ 63,50

BUSSOLE ESAGONALI RIBASSATE

Garantiscono il doppio dell'accessibilità rispetto all'utilizzo di un cricchetto standard.



-50%

237 1/4" SK U02370062

Cricchetto reversibile con prolunga

- Testa snodata con movimento di 180°.
- Leva di inversione integrata.
- Funzione cricchetto: massima accessibilità grazie alla testa compatta ed allo snodo regolabile.
- Funzione chiave a T: la prolunga diventa un traversino e puoi usare il cricchetto come una chiave a T portainseri.

€ 36,70

€ 25,50

GAMMA RACCORDI PER BUSSOLE



Adatta facilmente cricchetto o avvitatore alle bussole di cui hai bisogno.

RIDUTTORI

AUMENTATORI



NOVITÀ **3 PEZZI**

246 R/S3
U02460400

Set 3 raccordi riduttori

~~€ 45,00~~ **€ 29,00**



NOVITÀ **4 PEZZI**

247 A/S4
U02470400

Set 4 raccordi aumentatori

~~€ 61,00~~ **€ 39,00**



NOVITÀ **2 PEZZI**

246 RM/S2
U02460500

Set 2 raccordi riduttori macchina

~~€ 49,00~~ **€ 29,00**

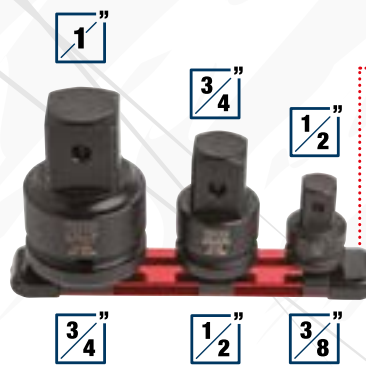

NOVITÀ **3 PEZZI**

247 AM/S3
U02470500

Set 3 raccordi aumentatori macchina

~~€ 70,00~~ **€ 49,00**

RESISTENTE COME POCHE. FACILE PER TUTTI.

Nello stabilimento di Gemonio (VA) abbiamo progettato e realizzato una chiave dinamometrica innovativa, perché unisce l'estrema resistenza dei nostri cricchetti USAG alla facilità di utilizzo del sistema a lettura diretta della coppia.

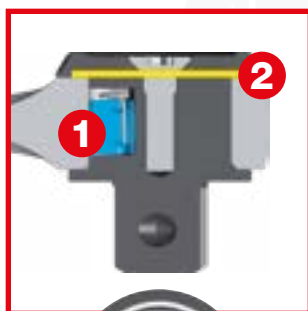

MECCANISMO SIGILLATO IP51

1. Nottolino ad alta resistenza
2. Diaframma protettivo



TOP PERFORMANCE

Meccanismo a 72 denti con 5° di ripresa.
Sistema di inversione integrato nel coperchio.
Maggior durata garantita dal meccanismo sigillato.
Estrema resistenza alla torsione statica.

LETTURA DIRETTA DELLA COPPIA

Non è più necessario imparare a combinare la doppia scala graduata con decine ed unità. Questo sistema rende semplice e rapida per tutti la regolazione della coppia. Vedi subito il valore impostato, ed **i numeri sono il 50% più grandi** di quelli delle altre chiavi sul Mercato.

GHIERA DI REGOLAZIONE

Per impostare la coppia è sufficiente tirare indietro la ghiera e ruotare l'impugnatura. Non è più necessario un ulteriore sistema di blocco: **la ghiera torna in automatico nella sua sede** e mantiene impostata la chiave alla coppia desiderata.

MECCANISMO A SCATTO

La molla di compressione interna è dimensionata per mantenere la precisione anche dopo molti utilizzi. Il meccanismo delle 810 SA è testato da USAG per **resistere fino a 25.000 scatti**: 5 volte ciò che viene richiesto dalla normativa ISO 6789.



CHIAVI DINAMOMETRICHE 810 SA - 811 SA CON LETTURA DIRETTA DELLA COPPIA DI SERRAGGIO.

CRICCHETTO REVERSIBILE
con meccanismo a 72 denti.

MECCANISMO A SCATTO
con molla di compressione.

NOVITÀ



YouTube

MECCANISMO SIGILLATO.
IL TOP DELLA RESISTENZA.

GHIERA DI REGOLAZIONE
con ritorno automatico

IMPUGNATURA CONICA
in bimatereale e antiscivolo.

IP 51

PROTEZIONE DA
POLVERE E ACQUA

810 SA

ISO 6789

Chiave dinamometrica a lettura diretta con cricchetto reversibile IP 51

- Include certificato di taratura e dichiarazione REACH (SVHC).

ARTICOLO	CODICE	CAPACITÀ	☑	L (mm)	RISOL.	€	€
810 SA 50	U08105102	10÷50 Nm	3/8"	350	0,25	€ 215,00	€ 155,00
810 SA 100	U08105103	20÷100 Nm	1/2"	410	0,5	€ 215,00	€ 155,00
810 SA 200	U08105105	40÷200 Nm	1/2"	475	1,0	€ 215,00	€ 155,00
810 SA 340	U08105106	60÷340 Nm	1/2"	630	1,0	€ 247,00	€ 178,00

PRECISIONE
±4%

3/8"

1/2"

811 SE

ISO 6789

Chiave dinamometrica a lettura diretta con cricchetto amovibile

- Include certificato di taratura e dichiarazione REACH (SVHC).

ARTICOLO	CODICE	CAPACITÀ	☑	☐	L (mm)	RISOL.	€	€
811 SE 50	U08115012	10÷50 Nm	3/8"	9x12	370	0,25	€ 276,00	€ 193,00
811 SE 100B	U08115013	20÷100 Nm	3/8"	9x12	430	0,5	€ 276,00	€ 193,00
811 SE 100C	U08115015	20÷100 Nm	1/2"	9x12	430	0,5	€ 279,00	€ 195,00
811 SE 200	U08115017	40÷200 Nm	1/2"	14x18	510	1,0	€ 284,00	€ 199,00
811 SE 340	U08115018	60÷340 Nm	1/2"	14x18	665	1,0	€ 316,00	€ 221,00

PRECISIONE
±4%

3/8"

1/2"

NOVITÀ

**SERRAGGI
DESTORSI**

NOVITÀ

Cricchetto
amovibile

**SERRAGGI
DESTORSI
E SINISTRORSI**

BARRE DINAMOMETRICHE 811 LB

L'EQUILIBRIO PERFETTO TRA PRECISIONE E RESISTENZA.



ATTACCO RAPIDO

9X12 o 14X18 per accessori e teste a cricchetto.

SCALA GRADUATA

incisa sul tubo in acciaio.

NONIO

in acciaio.

GHIERA DI REGOLAZIONE

con ritorno automatico.

IMPUGNATURA

in bimatereale antiscivolo.

MECCANISMO A SCATTO
con molla di compressione.

Precisa
± 2%

**PRECISIONE TESTATA
IN FABBRICA.**

Resistente
50.000 scatti

**TEST DI RESISTENZA
DEL MECCANISMO.**

Come da Normativa ISO 6789, le barre dinamometriche USAG 811 LB sono testate una ad una in produzione, prima di essere confezionate.

Queste barre riescono a mantenere una soglia di precisione tra il ±2% ed il ±4% anche dopo 5.000 serraggi.



YouTube



**SERRAGGI
DESTROSI
E SINISTRORSI**

PRECISIONE
±2%

811 LB

ISO 6789

Barre dinamometriche a scatto

ARTICOLO	CODICE	CAPACITÀ	□	L	RISOL.		
811 LB 50	U08115021	10÷50 Nm	9x12 mm	357 mm	1 Nm	€ 291,00	€ 204,00
811 LB 100	U08115023	20÷100 Nm	9x12 mm	437 mm	1 Nm	€ 335,00	€ 234,00
811 LB 200	U08115024	40÷200 Nm	14x18 mm	515 mm	1 Nm	€ 349,00	€ 244,00
811 LB 350	U08115025	70÷350 Nm	14x18 mm	725 mm	2 Nm	€ 407,00	€ 285,00

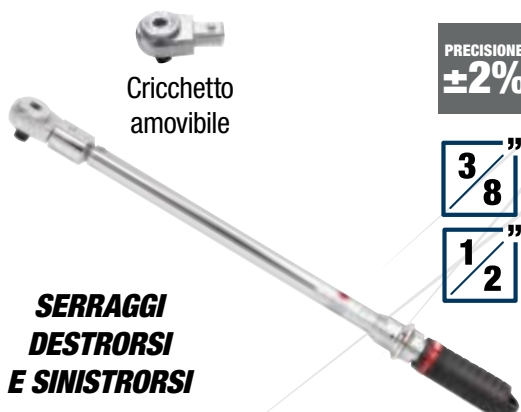

Cricchetto
amovibile

**SERRAGGI
DESTROSI
E SINISTRORSI**

PRECISIONE
±2%

3/8"

1/2"

811 LBE

ISO 6789

Chiavi dinamometriche a scatto con cricchetto reversibile amovibile

ARTICOLO	CODICE	CAPACITÀ	□	□	L	RISOL.		
811 LBE 50	U08115026	10÷50 Nm	3/8"	9x12 mm	407 mm	1 Nm	€ 372,00	€ 260,00
811 LBE 100B	U08115027	20÷100 Nm	3/8"	9x12 mm	487 mm	1 Nm	€ 416,00	€ 291,00
811 LBE 100C	U08115028	20÷100 Nm	1/2"	9x12 mm	487 mm	1 Nm	€ 419,00	€ 293,00
811 LBE 200	U08115029	40÷200 Nm	1/2"	14x18 mm	565 mm	1 Nm	€ 438,00	€ 307,00
811 LBE 350	U08115032	70÷350 Nm	1/2"	14x18 mm	775 mm	2 Nm	€ 496,00	€ 347,00

810 N

ISO 6789

Chiave dinamometrica con cricchetto reversibile

- Meccanismo a scatto con molla di compressione.
- Riarmo automatico: dopo lo scatto è subito pronta all'uso.
- Fornita con certificato di collaudo.

ARTICOLO	CODICE	CAPACITÀ	□	L	RISOL.		
810 N 5	U08104000	1÷5 Nm	1/4"	197 mm	0,05	€ 236,00	€ 155,00
810 N 25	U08104001	5 ÷ 25 Nm	1/4"	290 mm	0,05	€ 236,00	€ 155,00

**SERRAGGI
DESTROSI**

PRECISIONE
±4%

1/4"

Cricchetto
amovibile

PRECISIONE
±4%

1/4"

**SERRAGGI
DESTROSI
E SINISTRORSI**

811 NE

ISO 6789

Chiave dinamometrica con cricchetto reversibile amovibile

- Cricchetto amovibile e sostituibile con gli inserti della gamma 811.
- Meccanismo a scatto con molla di compressione.
- Riarmo automatico: dopo lo scatto è subito pronta all'uso.
- Fornita con certificato di collaudo.

ART.	CODICE	CAPACITÀ	□	○	L	RISOL.		
811 NE 5	U08114009	1÷5 Nm	1/4"	9x12 mm	185 mm	0,05	€ 274,00	€ 192,00
811 NE 25	U08114010	5÷25 Nm	1/4"	9x12 mm	300 mm	0,05	€ 279,00	€ 195,00

812 N

ISO 6789

Chiavi dinamometriche con cricchetto reversibile

- Modelli a coppia regolabile per serraggi destrorsi e sinistrorsi con rotazione del cricchetto di 180°.
- Precisione ±4% del valore di coppia impostato.
- Scala di lettura in Nm.
- Meccanismo a scatto con molla di compressione.
- Riarmo automatico: dopo lo scatto è subito pronta all'uso.
- Blocco di sicurezza dopo la regolazione della coppia.
- Fornita in cassetta completa di certificato di collaudo.

ARTICOLO	CODICE	CAPACITÀ	□	○			
812 N 600	U08120006	120 ÷ 600 Nm	3/4"	14x18 mm		€ 1.086,00	€ 760,00
812 N 1000	U08120010	200 ÷ 1000 Nm	3/4"	-		€ 1.359,00	€ 951,00

**SERRAGGI
DESTROSI
E SINISTRORSI**

PRECISIONE
±4%

3/4"

824 A

ISO 6789

Giraviti dinamometrici

- Modello a coppia regolabile per serraggi destrorsi da utilizzare in abbinamento agli inserti della serie 660 o, tramite raccordo, alle chiavi a bussola della serie mano da 1/4".
- Scala di lettura in Nm.
- Disinnesto automatico al raggiungimento della coppia impostata.
- Riarmo automatico dopo 120°.
- Fornito con chiave di regolazione e certificato di collaudo.

CODICE	CAPACITÀ	L	RISOL.		
U08240004	0,5÷2,5 Nm	145 mm	0,1	€ 260,00	€ 182,00
U08240006	2÷10 Nm	167 mm	0,5	€ 266,00	€ 186,00

1/4"

PRECISIONE
±6%

FORBICE 207 E CON STRUTTURA INTEGRALE IN ACCIAIO INOX.



YouTube



L'UNICA CON STRUTTURA INTEGRALE IN ACCIAIO INOX
resiste alla flessione fino a 180 kg.

SPELLAFILI INTEGRATO

TAGLIACAVI SU ENTRAMBE LE LAME

LAMA MICRODENTATA ANTISCIVOLO



207 E
U02070006

Forbice professionale per elettricisti

€ 43,20

€ 29,90



1. Spellatura.
2. Crimpatura.



Adatto per cavi multipolari.



FORBICE 207 D

IL RIFERIMENTO PER GLI ELETTRICISTI.



IMPUGNATURA RESISTENTE ALLA FLESSIONE FINO A 80 kg
in tecnopolimero caricato vetro.

ASOLE MAGGIORATE

207 D
U02070008

Forbice professionale per elettricisti

€ 27,00

€ 18,90



50 mm²



LAME FLUIDE E ROBUSTE
In acciaio inox con microdentatura e tagliacavi.

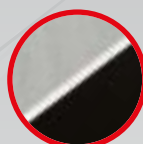

YouTube

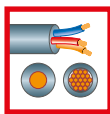

0,02÷10 mm²



146 A

U01460003

Pinza spellafili automatica dritta

- Funzioni di taglio e spellatura dei fili elettrici.
- Capacità 0,02-10 mm²/AWG 34-80.
- Ganasce intercambiabili senza uso di utensili.
- Tagliafili integrato nel corpo dell'utensile.
- Regolazione precisa del diametro di spellatura per evitare il danneggiamento dei conduttori.
- Lunghezza di spellatura regolabile.
- Dopo ogni singola spellatura, la ganasce si apre automaticamente per facilitare l'estrazione del filo.
- Impugnatura ergonomica bimatereale.

~~€ 106,00~~

€ 74,00



15÷25
WATT

MAX
495°C

063 W

U00630002

Saldatore a stilo per elettronici a doppia potenza

- Saldatore professionale per stagno.
- Commutatore di potenza a pulsante.
- Ideale per diversi tipi di applicazioni in campo elettrotecnico.
- Punta in acciaio ad alta durata.
- Corpo in materiale plastico resistente ad olii ed idrocarburi.
- Alimentazione 230V.
- Fornito con supporto da banco.

~~€ 68,50~~

€ 47,90



2011/65/UE
2012/19/EC



Ø 4÷28 mm²



163

U01630001

Sguainacavi multifunzione

- Per il taglio circolare e longitudinale di cavi con rivestimento esterno in PVC.
- Sistema a grilletto (-30% di sforzo): forza necessaria 75 N.
- Rotella di avanzamento della lama.
- Lama di spellatura auto rotante.
- Blocco grilletto con lama estratta.
- Blocco di sicurezza della lama.
- Corpo ergonomico in materiale plastico.
- Lama di ricambio inclusa.
- Kit lame di ricambio codice 872272.

~~€ 42,60~~

€ 29,80



YouTube

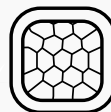

0,14÷10 mm²

753 KA

U07530004

Crimpatrice autoregolante per puntalini a sezione quadra

- Per puntalini isolati e non isolati.
- Capacità 0,14-10 mm²/AWG 26-8.
- Sistema di ripresa per operazioni multiple consecutive.
- Permette di crimpare applicando poca forza sulle impugnature.
- Peso ridotto e dimensioni compatte per maggiore maneggevolezza.

~~€ 248,00~~

€ 174,00

Isolati



Non isolati



SMART FUNCTION

Selezione automatica
della tensione AC/DC,
resistenza e frequenza



MAX
600 V

RMS

074 A
U00740001



Multimetro digitale compatto SMART

- Misurazione di AC/DC.
- Misurazioni di resistenza e continuità (suono acustico se resistenza circuito è inferiore 40 a Ω).
- Misurazioni frequenza.
- Misurazione corrente AC/DC con pinza amperometrica 076 P.



CAT III 600V

€ 153,00

€ 79,00

CARATTERISTICHE TECNICHE

Tensione continua DC	1÷600 mV÷V
Tensione alternata AC	1÷600 mV÷V
Resistenza	0÷10 Ω÷MΩ
Frequenza	3÷40 kHz
Tipo batterie (fornite)	2xAAA 1,5V

NOVITÀ



MAX
600 V

TRUE
RMS

076 M
U00760007



Multimetro digitale con lettura a valore efficace TRUE RMS

- Parametri rilevabili: tensione e corrente AC/DC, resistenza, continuità, prova del diodo, capacitanza, frequenza, ciclo di lavoro, temperatura, DWELL, regime del motore, ampiezza d'impulso.



CAT III 600V

€ 142,00

€ 99,00

CARATTERISTICHE TECNICHE

V	6 ÷ 600V
V	600mV ÷ 600V
Ω	600 ÷ 60M
Hz	Frequenza: 9,999 Hz ÷ 9,999 MHz
A	60mA ÷ 10A
A	60mA ÷ 10A
°C	-20°C ÷ 1.000°C
DWELL	90° (4 cil) ÷ 45° (8 cil)
RPM	60 ÷ 20.000 giri/min
	Protezione sovraccarico 600 V

NOVITÀ



MAX
600 V

TRUE
RMS

076 MC
U00760008



Pinza amperometrica con multimetro digitale TRUE RMS

- Parametri rilevabili: tensione e corrente AC/DC, resistenza, continuità, prova del diodo, temperatura, capacitanza, ciclo del lavoro e frequenza.



CAT III 600V

€ 170,00

€ 119,00

CARATTERISTICHE TECNICHE

V~	0÷600 V
V=	0÷600 V
Ω	0 ÷ 60M
↔	SI
•••	SI
Hz	Frequenza: 1 Hz÷9,99 MHz
A~	0÷600 A
A=	0÷600 A
%	5%÷95%

360°



ALLUMINIO

995 AF
U09950006

Rivettatrice con testa orientabile

- Capacità: Ø 2,4 - 3,2 - 4 - 4,8 mm (3/32 - 1/8 - 5/32 - 3,16").
- Testa orientabile liberamente a 360°.
- Adatta a rivetti in alluminio.
- 4 testine intercambiabili.
- Corpo in lega leggera.
- Clip in metallo per blocco apertura.
- Chiave smontaggio testine in dotazione.

€ 36,10

€ 25,30



ALLUMINIO
E ACCIAIO

995 A
U09950001

Rivettatrice

- Capacità acciaio: Ø 2,4 - 3,2 - 4 (3/32 - 1/8 - 5/32).
- Capacità alluminio: Ø 2,4 - 3,2 - 4 - 4,8 mm (3/32 - 1/8 - 5/32 - 3,16").
- Corpo in lega leggera.
- Leva di pressione in lamiera d'acciaio imbutita.
- Molla di richiamo per l'apertura dei manici.
- Fornita con 3 testine intercambiabili e chiave di servizio.

€ 33,70

€ 23,60



**-20%
DI SFORZO**

COMPATTA E POTENTE

Solo 330 mm di lunghezza 20% di sforzo in meno rispetto al modello standard.



ALLUMINIO
E ACCIAIO

995 LA
U09950004

Rivettatrice dritta compatta

- Capacità: Ø 2,4 - 3,2 - 4 - 4,8 - 6,4 mm (3/32 - 1/8 - 5/32 - 3,16 - 1/4").
- Modello compatto con la stessa capacità di una rivettatrice lunga standard.
- Il sistema di leve interno riduce lo sforzo dell'operatore.
- Adatta a rivetti in alluminio ed acciaio.
- 5 testine intercambiabili.
- Serbatoio amovibile per recupero steli.
- Corpo in lega leggera.

€ 64,00

€ 44,80



Ø
M4 - M5
M6 - M8

**FORNITA
IN CASSETTA**

**PER INSERTI
FILETTATI**
(non inclusi)

995 CA
U09950008

Rivettatrice per inserti filettati

- Modello compatto con sistema di leve interno che garantisce meno sforzo all'operatore durante l'utilizzo.
- Fornita con 4 tiranti intercambiabili (M4-M5-M6-M8).
- Utilizzabile con rivetti in alluminio e acciaio (M4-M5-M6-M8) e acciaio inox (M4-M5).
- Corpo in lega leggera.
- Manici in materiale plastico.
- Fornita in valigetta di plastica (LxPxH: 320x175x50 mm) con vani portainseri filettati (non inclusi).

€ 92,00

€ 64,50

LAME IN ACCIAIO INOX

211 A
U02110001

Forbice multiuso

- Lama con microdentatura antiscivolo.
- Leva per la selezione di mani piccole/grandi.
- Leva di sicurezza per il bloccaggio delle lame.
- Impugnature ergonomiche bimateriali antiscivolo.

~~€ 23,90~~

€ 16,70



LAME IN ACCIAIO INOX

210 C
U02100003

Forbice multiuso

- Lama microdentata antiscivolo in acciaio inox.
- Grandi impugnature ergonomiche in bimateriale.
- Perfetta per il taglio di alluminio, cartone, gomma, cuoio, moquette, ecc.

~~€ 21,00~~

€ 14,70



ADATTA PER DESTRIMANI



200 S
U02000002

Seghetto

- Anima in acciaio rivestita in materiale plastico antiscivolo ed antiurto.
- Fornito con lama al cobalto mod. 200 C24.

~~€ 36,60~~

€ 25,60

LAMA ORIENTABILE
A 45° E 90°

CAPACITÀ MAX
2 kg



442 TA
U04420013

Asta telescopica con terminale magnetico snodato

- Per il recupero di pezzi magnetizzabili da luoghi difficilmente accessibili.
- Materiale testa snodata: alluminio.

~~€ 14,30~~

€ 10,00

TAGLIENTE CENTRALE



196 N

Troncabulloni a tagliente centrale

CODICE	LUNGHEZZA	TAGLIO 2000 N/mm ² Ø MAX	TAGLIO 1600 N/mm ² Ø MAX	PESO	€	€
U01960002	450 mm	6 mm	7 mm	1,9 Kg	€ 82,00	€ 57,50
U01960003	600 mm	7 mm	10 mm	3,5 Kg	€ 103,00	€ 72,00
U01960004	750 mm	9 mm	13 mm	4,5 Kg	€ 133,00	€ 93,00
U01960005	900 mm	10 mm	16 mm	6,1 Kg	€ 182,00	€ 127,00
U01960006	1050 mm	11 mm	18 mm	8,3 Kg	€ 267,00	€ 187,00

TAGLIENTE SEMI RASO



196 NR
U01960001

Troncabulloni a tagliente semi raso

- Lama con taglienti ad alta resistenza.
- Impugnature in PVC.

~~€ 70,50~~

€ 49,30

DIN 338

HSS-G

14
PEZZI

988 LA/S14

U09880070

Assortimento di punte e maschi

- Ø punte: 2,5-3,3-4,2-5,0-6,8-8,5-10,2 mm.
- M maschi: 3x0,5-4x0,7-5x0,8-6x1-8x1,25-10x1,5-12x1,75 mm.

~~€ 90,00~~

€ 63,00



DIN 338

HSS-G

19
PEZZI

988 MA/S19

U09880073

Assortimento di punte

- Ø punte: 1,0-1,5-2,0-2,5-3,0-3,5-4,0-4,5-5,0-5,5-6,0-6,5-7,0-7,5-8,0-8,5-9,0-9,5-10,0 mm.

~~€ 54,50~~

€ 38,10



DIN 338

HSS-G

25
PEZZI

988 MA/S25

U09880074

Assortimento di punte

- Ø punte: 1,0-1,5-2,0-2,5-3,0-3,5-4,0-4,5-5,0-5,5-6,0-6,5-7,0-7,5-8,0-8,5-9,0-9,5-10,0-10,5-11,0-11,5-12,0-12,5-13,0 mm.

~~€ 108,00~~

€ 75,50



HSS

3
PEZZI

988 D/S3

U09880020

Serie di 3 frese a scalino

ART.	Ø SCALINI	Ø CODOLO	LUNG.
988 D1	4-5-6-7-8-9-10-11-12 mm	6 mm	65 mm
988 D2	4-6-8-10-12-14-16-18-20 mm	8 mm	75 mm
988 D3	4-6-8-10-12-14-16-18-20-22-24-26-28-30 mm	10 mm	100 mm

~~€ 200,00~~

€ 140,00



HSS

12
PEZZI

988 G/S12

U09880100

Serie di 10 seghe a tazza bimetalliche

- Ø 19-22-25-29-35-38-44-51-57-64 mm.
- Profondità di taglio max: 38 mm.

~~€ 206,00~~

€ 144,00



HSS

10
PEZZI



Ø 6 mm

988 E/S10

U09880062

Frese rotative in metallo duro

- N°8 pezzi (Ø 10 e 12 forme EA-EC-EF-EG).
- N°2 pezzi (Ø 12 forme ED-EM).

~~€ 506,00~~

€ 234,00





454

Estrattori a due bracci per esterni

CODICE	A	B	POTENZA	🔧	€	€
U04540000	65 mm	70 mm	1,5 t	13 mm	€ 83,00	€ 58,00
U04540010	90 mm	110 mm	3 t	17 mm	€ 93,50	€ 65,50
U04540020	130 mm	110 mm	3 t	17 mm	€ 101,00	€ 70,50
U04540030	175 mm	165 mm	4 t	17 mm	€ 163,00	€ 114,00
U04540040	220 mm	165 mm	4 t	17 mm	€ 180,00	€ 126,00
U04540050	270 mm	220 mm	5 t	21 mm	€ 252,00	€ 176,00
U04540060	340 mm	220 mm	5 t	21 mm	€ 282,00	€ 197,00

COMPRESSE NEL PREZZO



4
PEZZI

451 N/S4

U04510100

Estrattore a tre bracci per esterni

- Modello a bracci autoserranti.
- Capacità: 7÷140 mm.
- Potenza: 3 ton.
- Spina di sicurezza.
- Vite di manovra con esagono da 18 mm.
- Possibilità di utilizzo a due bracci.
- Viti di manovra M16x2.

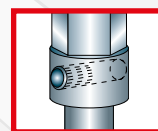

Spina di sicurezza:
utilizzo sicuro e qualità
dell'attrezzo preservata

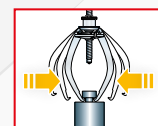

Autoserrante
Autocentrante

~~€ 345,00~~

€ 175,00

2-3-4-5-6-8 mm



Nuovo astuccio

367 SE6

U03670081

6
PEZZI

Serie di 6 cacciaspine

- 367/2x115-3x125-4x145-5x165-6x180-8x200 mm.
- Fornita in busta in tessuto ad altissima resistenza.
- Acciaio al cromo vanadio.
- Punte riportate e fosfatate per le misure da 2 e 3 mm.

~~€ 57,00~~

€ 39,90

CACCIASPINE CON IMPUGNATURA

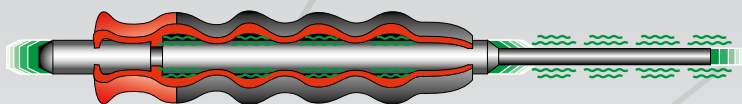

Impugnatura ergonomica con sistema di assorbimento del colpo. Presa più stabile e sicura.

NOVITÀ



2-3-4-5-6-8 mm

367 A SE6

U03670115

6
PEZZI

Serie di 6 cacciaspine con impugnatura

- 367/2x140-3x150-4x195-5x205-6x210-8x220 mm.
- Fornita in busta in tessuto ad altissima resistenza.
- Acciaio al cromo vanadio.
- Punta con durezza 58 HRC.
- Battuta con durezza 43 HRC.

~~€ 73,00~~

€ 49,90

GAMMA BATTITOI

NOVITÀ



373

Battitoi

- Corpo in acciaio.
- Tasselli intercambiabili in nylon durezza shore D74.

CODICE	L	Ø	PESO
--------	---	---	------

U03730166	166 mm	10 mm	100 g
-----------	--------	-------	-------

~~€ 18,50~~

€ 13,00

U03730175	175 mm	15 mm	200 g
-----------	--------	-------	-------

~~€ 21,40~~

€ 15,00

NOVITÀ



Ø 20 mm

373 A

U03730120

220 g

Battitoi antirimbalzo

- Corpo in acciaio.
- Contiene sfere d'acciaio che eliminano il rimbalzo che segue il colpo.
- Tasselli intercambiabili in nylon durezza shore D74.

~~€ 32,40~~

€ 22,00

MAZZUOLE ANTIRIMBALZO

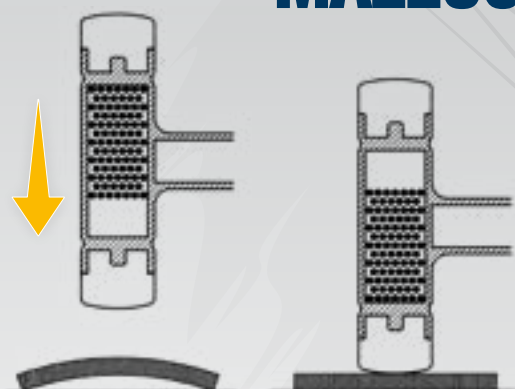

Nelle mazzuole antirimbalo, la testa è parzialmente riempita con sfere d'acciaio. Ad ogni colpo permettono l'assorbimento del rimbalo e conferiscono un perfetto bilanciamento.



CORPO IN ACCIAIO
con tasselli intercambiabili in materiale plastico.



MONOBLOCCO
testa e manico sono un corpo unico.



374 N

Mazzuole antirimbalo

- Modello a tasselli intercambiabili in materiale plastico.
- Testa parzialmente riempita con graniglia metallica per l'assorbimento del rimbalo.
- Corpo in acciaio al carbonio.

CODICE	Ø TASSELLI	LUNGHEZZA	€ 44,20	€ 30,90
U03740004	35 mm	310 mm	€ 49,60	€ 35,00
U03740005	40 mm	315 mm	€ 59,50	€ 43,00
U03740006	50 mm	325 mm	€ 70,00	€ 49,00
U03740007	60 mm	335 mm		

374 G

Mazzuola antirimbalo monoblocco

- Mazzuola antirimbalo con microsferre d'acciaio.
- Corpo e manico in acciaio sovrastampato in poliuretano.
- Superficie di percussione di durezza shore D45 ± 5.
- Impugnatura PVC ergonomica.

CODICE	Ø TASSELLI	LUNGHEZZA	€ 50,00	€ 35,00
U03740040	40 mm	298 mm	€ 61,50	€ 43,00
U03740050	50 mm	308 mm	€ 70,00	€ 49,00
U03740060	60 mm	316 mm		



CORPO IN ACCIAIO
con tasselli intercambiabili
in materiale plastico.

376

UNI 7784

Mazzuole

- Modello a tasselli intercambiabili in materiale plastico.
- Corpo in acciaio al carbonio.
- Manico in frassino.

CODICE	Ø TASSELLI	LUNGHEZZA		
U03760001	22 mm	250 mm	€ 14,80	€ 10,40
U03760002	28 mm	275 mm	€ 18,00	€ 12,60
U03760003	35 mm	300 mm	€ 22,70	€ 15,90
U03760004	42 mm	325 mm	€ 30,60	€ 21,40
U03760005	50 mm	350 mm	€ 42,00	€ 29,40
U03760006	60 mm	380 mm	€ 59,50	€ 41,60



382

UNI 7777 DIN 6475

Martelli per meccanici

- Modello tedesco a testa quadra piana e penna simmetrica.
- Manico in frassino.

CODICE	PESO TESTA	LUNGHEZZA		
U03820002	100 g	260 mm	€ 11,70	€ 8,15
U03820004	200 g	280 mm	€ 12,20	€ 8,55
U03820006	300 g	300 mm	€ 13,50	€ 9,45
U03820007	400 g	310 mm	€ 16,00	€ 11,20
U03820008	500 g	320 mm	€ 18,00	€ 12,60
U03820009	600 g	330 mm	€ 20,80	€ 14,50
U03820010	800 g	350 mm	€ 24,10	€ 16,90
U03820011	1000 g	360 mm	€ 27,10	€ 19,00
U03820013	1500 g	380 mm	€ 36,30	€ 25,30
U03820014	2000 g	400 mm	€ 47,00	€ 32,90

Testa in acciaio al carbonio forgiata e sottoposta a trattamento termico differenziato per garantire una maggiore durata ed evitare scheggiature o ricalcature della superficie battente.

Protezione del manico sotto la testa



382 F

DIN 1041

Martelli per meccanici manico in graphite

- Modello tedesco a testa quadra piana e penna simmetrica.
- Manico in graphite.

CODICE	PESO TESTA	LUNGHEZZA		
U03820102	200 g	285 mm	€ 19,30	€ 13,50
U03820103	300 g	300 mm	€ 20,80	€ 14,60
U03820105	500 g	310 mm	€ 23,50	€ 16,40
U03820107	800 g	350 mm	€ 29,00	€ 20,30
U03820108	1000 g	355 mm	€ 32,40	€ 22,70

MATERIALI COMBINATI PER UN RISULTATO OTTIMALE.

- 1 Anima in grafite: massima resistenza alla flessione.
- 2 Elevata qualità: corpo in polipropilene che assorbe le vibrazioni.
- 3 Rivestimento in gomma resistente agli idrocarburi.



YouTube



SMD
LED



COB
LED



1 = 18 h
2 = 3,6 h
3 = 1,8 h



Li-ion

RICARICABILE



USB

889 RL

U08890036

Lampada di ispezione a LED

~~€ 85,50~~

€ 60,00

DOPPIA FUNZIONE



**45
LUMEN**

LAMPADA



**MAX
420
LUMEN**

TORCIA

2 livelli di luminosità
(120 e 420 lumen)



YouTube



SMD
LED



COB
LED



1 = 3 h
2 = 10 h
3 = 35 h



Li-ion

RICARICABILE



USB-C

889 IL

U08890046

Lampada di ispezione articolata a LED

~~€ 85,50~~

€ 60,00

TRIPLA FUNZIONE



**50
LUMEN**

TESTA



**400
LUMEN**

TORCIA



**150
LUMEN**

FRONTALE



YouTube



**SENSORE DI
MOVIMENTO**



SMD
LED



IP54



1 = 18 h
2 = 3,6 h
3 = 1,8 h



Li-ion

RICARICABILE



USB-C

889 GR

U08890044

Faretto compatto a LED

~~€ 115,00~~

€ 80,00

3 LIVELLI DI LUMINOSITÀ



**MAX
500
LUMEN**

50, 250 e 500 lumen con un semplice tocco.

Solo 94 mm di lunghezza



COB LED



IP20

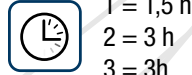

1 = 1,5 h
2 = 3 h
3 = 3h



Li-ion

RICARICABILE



USB-C

889 SP
U08890055

Torcia tascabile a LED

~~€ 43,60~~

€ 30,00



YouTube

DOPPIA FUNZIONE



150 LUMEN

Frontale



150 LUMEN

Torcia



Lampada COB LED



Torcia SMD LED



IP20



Li-ion

RICARICABILE



USB-A

889 RP
U08890045

Lampada a LED ricaricabile compatta

~~€ 70,00~~

€ 49,00



YouTube

DOPPIA FUNZIONE



180 LUMEN

Lampada



60 LUMEN

Torcia



COB LED



Torcia SMD LED



4 h

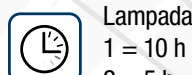

Lampada
1 = 10 h
2 = 5 h



Torcia
1 = 9 h
2 = 5 h



Li-ion

RICARICABILE



USB-C

889 CM
U08890048

Lampada di ispezione a LED flessibile

~~€ 56,00~~

€ 39,00



YouTube

DOPPIA FUNZIONE



150-250 LUMEN

Lampada



130-250 LUMEN

Torcia



Clip di aggancio magnetico, orientabile a 360°

Corpo in alluminio

360°

180°

131 mm

FLESSIBILE
NOVITÀ

550 mm

TRASFORMATORE INTEGRATO

Nessun alimentatore esterno.



YouTube

12 V 1200 A

10 kg 400 mm 320 115



1613 RA12

U16130019

Avviatore portatile 12V

- Scocca antiurto in ABS.
- Idoneo anche per batterie sigillate.

€ 595,00

€ 419,00

3500 A

Lunghezza cavi
155 cm

CONNETTORE POSTERIORE PER SELEZIONE VOLTAGGIO



12 V 1400 A
24 V 700 A

20,8 kg 560 mm 590 200



12V - 3700 A

24V - 1860 A

1613 AGM12-24

U16130013

Avviatore professionale portatile 12V-24V

- Scocca antiurto in ABS.
- Protezione da sovratensione.

€ 1.348,00

€ 944,00

Lunghezza cavi
155 cm



YouTube

POTENZA DI COMPRESSIONE

735 kg (6 bar), 1226 kg (10 bar).

447 T

U04470101

Smonta ammortizzatori pneumatico

- Ideale per autovetture.
- Fornito con due staffe inferiori 447 TC1 (78÷130 mm) e 447 TC2 (105÷182 mm), morsa 447 TA e morsetti superiori universali 447 TB1.

CARATTERISTICHE TECNICHE

Potenza compressione 735 kg (6 bar) - 1226 kg (10 bar)

Pressione di esercizio 6÷10 bar

Corsa del pistone 420 mm

Cilindro Doppio in lega d'alluminio e resina al nylon

60 kg 470 mm 1.390 450



Pressione regolabile FINO A 4 BAR

12 V 10 Litri

2847/3

U28470084

Spurgatore per circuito freni

- Permette di cambiare, riempire, spurgare i circuiti dei freni di autovetture e vecchi industriali.
- Apparecchio progettato esclusivamente per liquidi freno tipo DOT 3, DOT 4, DOT 5.1. No LHM.

CARATTERISTICHE TECNICHE

Sistema di manovra del liquido Pompa peristaltica (nessun contatto diretto pompa liquido, nessuna pressione aria sul liquido)

Alimentazione 12 V (morsetti batteria)

Capacità serbatoio 10 litri

Limitatore di pressione 4 bar

Tubo a spirale 4 m (elastico)

Cavo di alimentazione 4 m



Fornito con:

- guarnizioni di ricambio,
- 1 tappo multidiametro 44-45-46 mm (2847 N11).
- 1 contenitore di recupero olio.

€ 1.636,00

€ 1.145,00

€ 2.073,00

€ 1.451,00

890 N
U08900002

210 g
mm
82
131
21

Tester batterie 12V

- Consente di testare lo stato di salute della batteria, del sistema di avviamento e del sistema di carica.
- Utilizzabile batterie 12V, con capacità 100-2000 CCA, BCI, CA, MCA, IT, SAE; 100-1400 DIN, IEC; JIS 26A17-245H2.
- Permette di testare batterie di tipo standard (Piomboacido), GEL, EFB, AGM piatta, AGM Spirale, Litio.
- Schermo retroilluminato.
- Lunghezza cavi (morsetti compresi): 94 cm.
- Protezione contro l'inversione di polarità.
- 8 lingue selezionabili: italiano, inglese, tedesco, francese, olandese, russo, spagnolo e portoghese.
- È possibile testare la batteria sia a bordo che fuori dal veicolo.
- Il tester fornisce risultati precisi al 99,5%.

NOVITÀ



**TEST BATTERIE
TEST RICARICA
TEST AVVIAMENTO**

Lunghezza cavi
94 cm

~~€ 69,00~~

€ 49,00



**IDEALE PER IMMETTERE
OLIO NEL DIFFERENZIALE**

*Non adatta per carburanti
e olii minerali*

1,5
Litri



**IDEALE PER ASPIRAZIONE ED
EROGAZIONE DI OLIO, LIQUIDO
ANTIGELO E OLIO SERVOSTERZO**



421 P
U04210020

Siringa per olio

~~€ 71,50~~

€ 50,00

421 M
U04210021

Siringa in metallo

~~€ 28,60~~

€ 20,00

3
Litri

**IDEALE PER SPURGO DEL
LIQUIDO DEI FRENI O FRIZIONE**

Pressione
di utilizzo
6÷10 bar



2847 A
U28470086

Spurgatore a depressione

~~€ 102,00~~

€ 71,50



9,5
Litri



4,1 kg
mm
230
627
302

1785 B
U17850005

Aspiratore liquidi
manuale e pneumatico

~~€ 236,00~~

€ 165,00





30,5 kg
mm → 615
↗ 344

32,5 kg
mm → 762
↗ 350

2550 A
U25500001

3
TON **30,5**
kg

CE
3t



2550 B
U25500002

2
TON **32,5**
kg

CE
2t

Sollevatore idraulico 2T

- Struttura in acciaio.
- Per utilizzo in spazi ridotti.
- Sistema a doppia pompa per sollevare più velocemente la vettura.
- Dotato di pedale di avvicinamento.
- Dotato di comando di discesa manuale.
- Valvola di spurgo dell'aria, per evitare il pericolo di over-carico.



~~€ 354,00~~

€ 239,00

~~€ 500,00~~

€ 350,00

1950 C

2
PEZZI

Coppia colonnette

- Altezza regolabile tramite meccanismo dentato con rilascio a leva.
- Perno di bloccaggio con catena.
- 1950 C/3: modello regolabile a 10 posizioni.
- 1950 C/6: modello regolabile a 13 posizioni.



4,6 kg
mm → 1.030
↑ 480
↗ 115



2000 A
U20000100

Letino sottoscocca 6 ruote

- Cuscino poggiatesta in vinile resistente agli idrocarburi.
- Struttura in materiale plastico resistente agli idrocarburi, lavabile.

CODICE PORT. H MAX H MIN DIMENSIONI PESO

U19501001 3 t 427 mm 300 mm 207x188 mm 7 kg ~~€ 98,50~~ **€ 69,00**

U19501002 6 t 620 mm 400 mm 285x250 mm 14 kg ~~€ 142,00~~ **€ 99,50**

~~€ 126,00~~

€ 88,00

YouTube
**VIDEO
TUTORIAL**



**10
PEZZI**

KIT UNIVERSALE PER LA RIMOZIONE DI DADI E VITI ANTIFURTO

272 DS
U02720001



Kit estrazione dadi e viti antifurto

- Non danneggia il cerchio in lega.
- Punte speciali al carburo di tungsteno in grado di forare qualsiasi tipo di materiale (lubrificare con olio da taglio ad ogni utilizzo).
- Bussole coniche per centraggio/estrazione super sottili per accedere su ogni tipo di cerchio in lega.

~~€ 291,00~~

€ 204,00

BUSSOLE MACCHINA RINFORZATE 270



ANELLO IN ACCIAIO PRESSOFUSO

Garantisce una resistenza 4 volte superiore rispetto alle bussole standard per dadi ruote.



RIVESTIMENTO PROTETTIVO IN TEFLON

Riduce il rischio di danneggiamento quando si opera su cerchi in lega di alluminio.

NOVITÀ



1 1/2"



**3
PEZZI**

1 1/2"

270

Chiavi a bussola macchina rinforzate per cerchi in lega con protezione in teflon

CODICE	Ø	L	Ø	€ 13,00	€ 9,00
U02701017	17 mm	85 mm	26 mm	€ 13,00	€ 9,00
U02701019	19 mm	85 mm	28 mm	€ 13,00	€ 9,00
U02701021	21 mm	85 mm	30 mm	€ 13,00	€ 9,00

NOVITÀ

270 C3
U02700160

900 g 190 mm 190 mm
58 mm 144 mm

Assortimento in cassetta modulare con bussole macchina per cerchi in lega con protezione in teflon

~~€ 50,00~~

€ 36,00

CHIAVE FILTRI OLIO 443 N CON REGOLAZIONE AUTOMATICA DEL NASTRO.

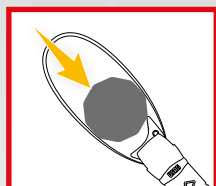

**SERRAGGIO AUTOMATICO
DEL NASTRO**

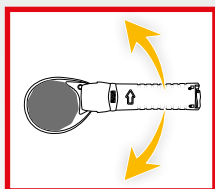

EFFETTO CRICCHETTO
Rapidità d'uso anche in
spazi ridotti.



**LEVA DI INCREMENTO
POTENZA SERRAGGIO**



66÷105
mm

443 N
U04430005

**Chiave automatica a
ripresa rapida per filtri
olio (autovetture)**

~~€ 105,00~~

€ 65,00



YouTube

446 DA/SE6

U04461104

Serie di 6 chiavi per coperchio filtro olio

- 1 chiave 14 tacche Ø 76 mm.
- 1 chiave 14 tacche Ø 102 mm.
- 1 chiave 16 tacche Ø 76 mm.
- 1 chiave 16 tacche Ø 88 mm.
- 1 chiave 18 tacche Ø 66 mm.
- 1 chiave 18 tacche Ø 96 mm.
- Quadro di manovra 3/8".

~~€ 219,00~~

€ 153,00

446 S28

U04461204

Assortimento di 30 chiavi per filtri olio

- Misure delle 28 chiavi a tazza Ø x N°lati:
66/6 - 65/14 - 65/67 - 68/14 - 73/14 - 74/15 -
74/76 - 75/77 - 76/12 - 76/14 - 76/30 - 76/8 -
78/15 - 80/15 - 80/82 - 86/16 - 86/18 -
90/15 - 92/10 - 93/15 - 93/36 - 93/45 - 95/15 -
96/18 - 100/15 - 106/15 - 108/15 - 108/18.

~~€ 208,00~~

€ 146,00

6
PEZZI

3/8"



Permettono il riserraggio alla coppia
originale di smontaggio (valore indicato
sulla campana di plastica)



Inquadra il QR code per scaricare la tabella
delle applicazioni o vai su usag.it

3/8"

1/2"

30
PEZZI

7 kg
mm
620
70
500



Inquadra il QR code per scaricare la tabella delle applicazioni o vai su usag.it



IN ALLUMINIO

446 DT/S2

U04461203

Serie di 2 chiavi per coperchi filtro olio modelli giapponesi

- Riduce i rischi di danneggiamento dei coperchi filtri.
- Utilizzabili anche in serraggio con chiave dinamometrica.



2
PEZZI

~~€ 61,50~~

€ 43,00



2 in 1



871 D

U08710001



Pinza per anelli stringitubo a presa frontale/laterale

- Possibilità di aggancio frontale o laterale.
- Ganasce con superficie di presa zigrinata.

~~€ 55,50~~

€ 38,80

3 posizioni di lavoro



871 C

U08719005P

Pinza per fascette automatiche CLIC

- Testa triassiale per lavorare in tutte le posizioni.
- Permette di aprire o chiudere le fascette automatiche presenti sui circuiti del carburante, dei collettori d'aspirazione e dei circuiti idraulici.

~~€ 79,00~~

€ 55,50

16
PEZZI

3/8

263/S16

U02631400

Kit per tappi olio

- Bussole magnetiche.
- 1 chiave snodata con coppetta.
- 2 inserti \odot 8-10 mm.
- 6 inserti \odot 8-10-12-13-14-17 mm.
- 6 bussole \bullet 13-14-17-18-19-21 mm.
- 1 inserto \odot T45.

Attacco per il recuperatore d'olio



Vaschetta raccogli olio integrata

~~€ 196,00~~

€ 137,00



870 C

U08700006

Pinza per raccordi rapidi carburante

- Per veicoli a benzina e diesel.
- Impugnature ergonomiche bimalteriali.

~~€ 67,00~~

€ 46,90



22
PEZZI

1881 S22

U18810082

Kit universale per lo smontaggio e il montaggio delle giere pulegge alternatori

- Fornito in cassetta di plastica

~~€ 142,00~~

€ 99,50





2 MODALITÀ:

- 1 250 l/min - 50°÷400°C
- 2 500 l/min - 50°÷600°C

MAX
600
GRADI

2000
WATT

391

U03910001

Pistola termica digitale

- Modello elettronico con controllo della temperatura e del volume d'aria mediante display digitale.
- Possibilità di impostazione dei programmi.
- Dotata di sistema di raffreddamento.

~~€ 214,00~~

€ 93,00

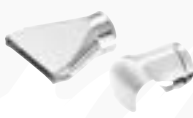

Accessori inclusi

5
PEZZI

Per la rimozione di modanature, pioli, parti di cruscotto, rivestimenti portiere, etc.



426 B/S5

U04260006

Kit di 5 utensili per componenti in plastica

~~€ 32,70~~

€ 22,90

4
PEZZI

Per separare i carter della cinghia di distribuzione, testata motore, cinghia di trasmissione etc.



426 D/S4

U04260005

Kit di 4 scalpelli separatori in plastica

~~€ 28,10~~

€ 19,70



CARATTERISTICHE TECNICHE

Attacco filettatura	M18
Livello sonoro	78 Db
Lunghezza totale	610 mm
Peso	4 Kg
Pressione di esercizio	6,2 bar
Attacco filettato	1/4"

400 P

U04000010

Aspiratore pneumatico ammaccature

- Ideale per eliminare ammaccature da parti scatolate senza la necessità di rivernicare.
- Fornito con 3 ventose (Ø 75-100-125 mm), in valigetta in materiale plastico dotata di maniglia per il trasporto e clip di chiusura.

~~€ 210,00~~

€ 147,00

4
PEZZI

Per la rimozione di contrappesi, silicone, modanature etc



426 C/S4

U04260007

Kit di 4 raschietti multiuso in plastica

~~€ 34,90~~

€ 24,40

2
PEZZI

115 CL/SE2

U01150022

Serie di 2 pinze lunghe becchi diritti e piegati a 45°

- Ideale per la presa di pezzi e parti in posizioni di difficile accesso.

~~€ 83,00~~

€ 58,00



Serraggi controllati utilizzando cricchetti o chiavi a T

1/2"



YouTube

814 A

Dispositivo digitale coppia-angolo

- Permette serraggi coppia ed angolo di precisione digitale anche con utensili tradizionali.
- Per serraggi destrorsi e sinistrorsi.
- Scala di lettura in Nm/ft.lb/in-lb/kg.cm/gradi.
- Doppia indicazione: luminosa (LED) e sonora (buzzer) al raggiungimento del valore impostato.
- 9 valori di coppia o angolo preimpostabili.
- 50 misurazioni memorizzabili.
- In custodia di ABS con certificato di taratura.
- Alimentazione: 2 batterie AAA (incluse).

CODICE	CAPACITÀ	✓	RISOL.		
U08140003	6,8÷135 Nm	1/2"	0,1	€ 271,00	€ 190,00
U08140004	10÷200 Nm	1/2"	0,1	€ 312,00	€ 218,00
U08140005	17÷340 Nm	1/2"	0,1	€ 379,00	€ 265,00

Misurazione corretta dell'angolo in qualsiasi posizione

PRECISIONE ±2%



YouTube

831 A

U08310001

Goniometro digitale

- Permette serraggi angolari di precisione digitale in totale semplicità.
- Per serraggi destrorsi e sinistrorsi.
- Precisione angolo: +/- 2%.
- Scala: 0÷360°.
- Risoluzione: 0,1°.
- Doppia indicazione: luminosa (LED) e sonora (buzzer) al raggiungimento del valore impostato.
- 9 valori di angolo preimpostabili.
- 50 misurazioni memorizzabili.
- Fornito in custodia di ABS con certificato di taratura.
- Alimentazione: 2 batterie AAA (incluse nella confezione).

~~€ 197,00~~ **€ 129,00**

9 PEZZI

Due spazzole metalliche Ø 20mm e 25mm



6 PEZZI

1/2"



885 F

U08850004

Kit pulizia iniettori

- Ideale per la pulizia del condotto degli iniettori montati su motori common rail.

€ 176,00

€ 123,00

884 C/S6

U08841000

Serie di 6 chiavi per raccordi tubi iniettori

- Per montaggio/smontaggio dei raccordi tubi iniettori.
- Lunghezza: 98 mm.
- Misure: 12-14-16-17-18-19 mm.

€ 132,00

€ 92,50

ILLUMINAZIONE A LED

1/2"

1.898 Nm 2,2 kg



YouTube

CARTER IN LEGA DI MAGNESIO



TOP DI GAMMA

943 PC1 1/2"

U09430001

Avvitatore ad impulsi in magnesio

CARATTERISTICHE TECNICHE

Attacco quadro	1/2"	Pressione aria raccomandata	6,2 bar
Capacità bullone	M20	Pressione sonora	94 ±3 dB(A)
Coppia massima	1.898 Nm	Potenza sonora	105 ±3 dB(A)
Coppia di lavoro	320÷460 Nm	Vibrazioni	6,4 m/s ²
Impulsi al minuto	1200	Attacco aria	1/4"
Velocità a vuoto	6.500 giri/min	Diametro interno tubo aria	10 mm
Consumo medio aria	172 l/min	Peso	2,2 kg

€ 523,00

€ 358,00

IL RIFERIMENTO

CARTER IN LEGA DI MAGNESIO

1/2"

1.600 Nm 2 kg



YouTube



929 PC1 1/2"

U09290001

Avvitatore ad impulsi in magnesio

CARATTERISTICHE TECNICHE

Attacco quadro	1/2"	Pressione aria raccomandata	6,2 bar
Capacità bullone	M16	Pressione sonora	93 ±3 dB(A)
Coppia massima	1.600 Nm	Potenza sonora	104 ±3 dB(A)
Coppia di lavoro	280÷440 Nm	Vibrazioni	6,2 m/s ²
Impulsi al minuto	1.300	Attacco aria	1/4"
Velocità a vuoto	7.000 giri/min	Diametro interno tubo aria	10 mm
Consumo medio aria	172 l/min	Peso	2,0 kg

€ 403,00

€ 272,00

EXTRA COMPATTO



1/2"

861 Nm 1,3 kg



YouTube

942 PC3 1/2"

U09420012

Avvitatore ad impulsi - extra compatto

CARATTERISTICHE TECNICHE

Attacco quadro	1/2"	Pressione aria raccomandata	6,2 bar
Capacità bullone	M16	Pressione sonora	91,1±3 dB(A)
Coppia massima	861 Nm	Potenza sonora	108,1±3 dB(A)
Coppia di lavoro	150÷220 Nm	Vibrazioni	9,57 m/s ²
Impulsi al minuto	1650	Attacco aria	1/4"
Velocità a vuoto	10.000 giri/min	Diametro interno tubo aria	10 mm
Consumo medio aria	127 l/min	Peso	1,3 kg

€ 260,00

€ 184,00

YouTube



Modulare con i cassettei dei carrelli USAG



Modulare con i cassettei dei carrelli USAG



Modulare con i cassettei dei carrelli USAG

943 PC1/C12 U09430005

→ 415
↑ 92
mm ↘ 283

1/2"

12
PEZZI



Assortimento in cassetta modulare con avvitatore ad impulsi e bussole macchina

DESCRIZIONE	ART./MISURA	PZ.
Avvitatore ad impulsi in magnesio	943 PC1 1/2	1
Chiavi a bussola macchina con bocca esagonale	235 1/2 M/ 10-13-17-18-19-22-24-27-30-32 mm	10
Spina di tenuta	235 MCA/4-6	2
Anello di sicurezza	235 MDA/4-6	2
Prolunghe macchina	236 1/2 M/125	1

~~€ 701,00~~

€ 435,00

929 PC1/C12 U09290006

→ 415
↑ 92
mm ↘ 283

1/2"

12
PEZZI



Assortimento in cassetta modulare con avvitatore ad impulsi e bussole macchina

DESCRIZIONE	ART./MISURA	PZ.
Avvitatore ad impulsi in magnesio	929 PC1 1/2	1
Chiavi a bussola macchina con bocca esagonale	235 1/2 M/ 10-13-17-18-19-22-24-27-30-32 mm	10
Spina di tenuta	235 MCA/4-6	2
Anello di sicurezza	235 MDA/4-6	2
Prolunghe macchina	236 1/2 M/125	1

~~€ 581,00~~

€ 356,00

942 PC3/C7 U09420015

→ 375
↑ 80
mm ↘ 186

1/2"

7
PEZZI



Assortimento in cassetta modulare con avvitatore ad impulsi e bussole macchina

DESCRIZIONE	ART./MISURA	PZ.
Avvitatore ad impulsi - extra compatto	942 PC3 1/2	1
Chiavi a bussola macchina con bocca esagonale	235 1/2 M/ 13-17-19-21-22-24 mm	6
Spina di tenuta	235 MCA/4	1
Anello di sicurezza	235 MDA/4	1

~~€ 348,00~~

€ 237,00

ILLUMINAZIONE A LED

CARTER IN LEGA DI MAGNESIO

CORPO IN ALLUMINIO

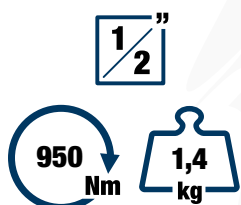

943 PC2 1/2"
U09430002

Avvitatore ad impulsi in magnesio con LED - Extra compatto

CARATTERISTICHE TECNICHE

Attacco quadro	1/2"	Pressione aria raccomandata	6,2 bar
Capacità bullone	M16	Pressione sonora	95±3 dB(A)
Coppia massima	950 Nm	Potenza sonora	107±3 dB(A)
Coppia di lavoro	200÷270 Nm	Vibrazioni	3,9 m/s ²
Impulsi al minuto	1400	Attacco aria	1/4"
Velocità a vuoto	10.000 giri/min	Diametro interno tubo aria	10 mm
Consumo medio aria	167 l/min	Peso	1,4 kg

€ 446,00

€ 312,00

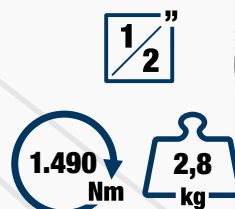

928 AC1 1/2"
U09280014

Avvitatore ad impulsi in alluminio

CARATTERISTICHE TECNICHE

Attacco quadro	1/2"	Pressione aria raccomandata	6,2 bar
Capacità bullone	M16	Pressione sonora	90 ±3 dB(A)
Coppia massima	1.490 Nm	Potenza sonora	101 ±3 dB(A)
Coppia di lavoro	135÷380 Nm	Vibrazioni	5,2 m/s ²
Impulsi al minuto	1.120	Attacco aria	1/4"
Velocità a vuoto	6.500 giri/min	Diametro interno tubo aria	10 mm
Consumo medio aria	147 l/min	Peso	2,8 kg

€ 319,00

€ 217,00

CARTER IN LEGA DI TITANIO

CORPO IN ALLUMINIO

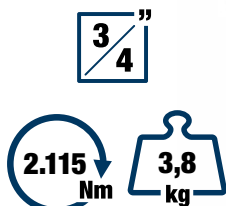

942 PD1 3/4"
U09420004

Avvitatore ad impulsi in titanio

CARATTERISTICHE TECNICHE

Attacco quadro	3/4"	Pressione aria raccomandata	6,2 bar
Capacità bullone	M27	Pressione sonora	97,8±3 dB(A)
Coppia massima	2.115 Nm	Potenza sonora	108,8±3 dB(A)
Coppia di lavoro	500÷800 Nm	Vibrazioni	5,06 m/s ²
Impulsi al minuto	950	Attacco aria	3/8"
Velocità a vuoto	5.300 giri/min	Diametro interno tubo aria	10 mm
Consumo medio aria	200 l/min	Peso	3,8 kg

€ 934,00

€ 654,00

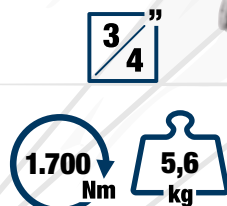

928 D1 3/4"
U09280015

Avvitatore ad impulsi in alluminio

CARATTERISTICHE TECNICHE

Attacco quadro	3/4"	Pressione aria raccomandata	6,2 bar
Capacità bullone	M24	Pressione sonora	98,4±3 dB(A)
Coppia massima	1.700 Nm	Potenza sonora	109,4±3 dB(A)
Coppia di lavoro	500÷1.050 Nm	Vibrazioni	9,1 m/s ²
Impulsi al minuto	790	Attacco aria	3/8"
Velocità a vuoto	5.700 giri/min	Diametro interno tubo aria	13 mm
Consumo medio aria	193 l/min	Peso	5,6 kg

€ 851,00

€ 596,00

1"

4.068 Nm

10,3 kg



CORPO IN ALLUMINIO

910 E1 1"
U09100020

Avvitatore ad impulsi in alluminio

CARATTERISTICHE TECNICHE

Attacco quadro	1"	Pressione aria raccomandata	6,2 bar
Capacità bullone	M33	Pressione sonora	102 ±3 dB(A)
Coppia massima	4.068 Nm	Potenza sonora	113 ±3 dB(A)
Coppia di lavoro	850÷1.300 Nm	Vibrazioni	15,2 m/s ²
Impulsi al minuto	720	Attacco aria	1/2"
Velocità a vuoto	4.500 giri/min	Diametro interno tubo aria	13 mm
Consumo medio aria	243 l/min	Peso	10,3 kg

~~€ 1.532,00~~

€ 1.019,00

1"

3.390 Nm

6,8 kg



**CORPO IN COMPOSITO
LEGGERO E POTENTE**

- 20% di peso rispetto allo standard

942 PE1 1"
U09420005

Avvitatore ad impulsi in materiale composito

CARATTERISTICHE TECNICHE

Attacco quadro	1"	Pressione aria raccomandata	6,2 bar
Capacità bullone	M38	Pressione sonora	100,9 ±3 dB(A)
Coppia massima	3.390 Nm	Potenza sonora	111,9 ±3 dB(A)
Coppia di lavoro	203÷1.627 Nm	Vibrazioni	10,6 m/s ²
Impulsi al minuto	900	Attacco aria	1/2"
Velocità a vuoto	5.000 giri/min	Diametro interno tubo aria	19 mm
Consumo medio aria	400 l/min	Peso	6,8 kg

~~€ 1.140,00~~

€ 798,00



235 1/2" M/C16
U02359285

Assortimento in cassetta modulare con bussole macchina esagonali

DESCRIZIONE	ART./MISURA	PZ.
Chiavi a bussola macchina con bocca esagonale	235 1/2 M 10-12-13-14-15-16-17-18-19-21-22-24-27-30-32 mm	15
Spina di tenuta	235 MCA/4-6	2
Anello di sicurezza	235 MDA/4-6	2
Prolunghe macchina	236 1/2 M/125	1

16 PEZZI

1/2"

375 mm
80 mm
186 mm

~~€ 239,00~~

€ 119,00



235 3/4" M/C8
U02359286

Assortimento in cassetta modulare con bussole macchina esagonali

DESCRIZIONE	ART./MISURA	PZ.
Chiavi a bussola macchina con bocca esagonale	235 3/4" M 21-22-24-27-30-32-36-41 mm	8

8 PEZZI

3/4"

375 mm
80 mm
186 mm

~~€ 245,00~~

€ 130,00

ARIA COMPRESSA

**Tubo 10 m
Ø 8 mm**



NOVITÀ

939 C
U09390003

3,9 kg mm ↕ 355
↑ 185
↗ 310

Avvolgitubo aria 8 mm

- Modello a recupero automatico del tubo con dispositivo d'arresto.
- Corpo in materiale plastico antiurto con staffa girevole per il fissaggio a parete.
- Utilizzabile anche in ambienti esterni.
- Tubo in poliuretano/PVC.

CARATTERISTICHE TECNICHE

Lunghezza tubo	10 m
Diametro interno tubo	8 mm
Pressione max di utilizzo	15 bar
Lunghezza tubo alimentazione	1,5 m
Raccordo in uscita	3/8"
Consumo medio aria l/min	300 l/min@7bar

2006/42/CE
ISO EN 12100:2010

€ 170,00

€ 119,00

ARIA COMPRESSA

**Tubo 16 m
Ø 10 mm**



939 C1
U09390004

8 kg mm ↕ 450
↑ 230
↗ 400

Avvolgitubo aria 10 mm

- Modello a recupero automatico del tubo con dispositivo d'arresto.
- Corpo in materiale plastico antiurto con staffa girevole per il fissaggio a parete.
- Utilizzabile anche in ambienti esterni.
- Tubo in poliuretano/PVC.

CARATTERISTICHE TECNICHE

Lunghezza tubo	16 m
Diametro interno tubo	10 mm
Pressione max di utilizzo	15 bar
Lunghezza tubo alimentazione	1,5 m
Raccordo in uscita	3/8"
Consumo medio aria l/min	450 l/min@7bar

2006/42/CE
ISO EN 12100:2010

€ 338,00

€ 179,00

ARIA COMPRESSA

**Tubo 16 m
Ø 12,5 mm**



NOVITÀ

939 C2
U09390005

10,6 kg mm ↕ 550
↑ 270
↗ 505

Avvolgitubo aria 12,5 mm

- Modello a recupero automatico del tubo con dispositivo d'arresto.
- Corpo in materiale plastico antiurto con staffa girevole per il fissaggio a parete.
- Utilizzabile anche in ambienti esterni.
- Tubo in poliuretano/PVC.

CARATTERISTICHE TECNICHE

Lunghezza tubo	16 m
Diametro interno tubo	12,5 mm
Pressione max di utilizzo	15 bar
Lunghezza tubo alimentazione	1,5 m
Raccordo in uscita	3/8"
Consumo medio aria l/min	800 l/min@7bar

2006/42/CE
ISO EN 12100:2010

€ 427,00

299,00

ELETTRICITÀ 230V

NOVITÀ

Cavo 15 m
3G x 1,5 mm²



939 E
U09390007

5 kg 355 mm
185 mm 310 mm

Avvolgicavo

- Modello a recupero automatico del cavo con dispositivo d'arresto.
- Corpo in materiale plastico antiurto con staffa girevole per il fissaggio a parete.
- Cavo 3G x 1.5mm² in PVC.
- Presa e spina Schuko.
- Dispositivo di arresto del cavo a cremagliera inseribile ogni 50 cm.

CARATTERISTICHE TECNICHE

Lunghezza tubo	15 m
Portata cavo avvolto	1,2 KW @230V
Portata cavo svolto	1,5 KW @230V
Grado di protezione	IP 42

~~€ 256,00~~

€ 179,00

OLIO E ACQUA

NOVITÀ

Tubo 15 m
Ø 10 mm



939 W
U09390006

15,6 kg 550 mm
270 mm 505 mm

Avvolgitubo per olio e acqua

- Modello a recupero automatico del tubo con dispositivo d'arresto.
- Bobina in ABS e staffa in acciaio verniciata epossidicamente..
- Tubo in gomma sintetica rinforzato EN857 1 SC colore nero.
- Raccordo in entrata in ottone.

CARATTERISTICHE TECNICHE

Raccordo in entrata	3/8 F
Raccordo in uscita	3/8 F girevole
Diametro interno tubo	10 mm
Lunghezza tubo	15 m
Pressione massima	180 bar
Temperatura di esercizio	-15 ÷ 130 °C

~~€ 584,00~~

€ 409,00

NOVITÀ

Nastro 20 m
Largh. 4 cm



939 N
U09390008

4 kg 350 mm
290 mm 160 mm

Avvolgitore per delimitazione area

- Nastro a strisce bianche/rosse in polipropilene lunghezza 20 m.
- Per la creazione di barriere provvisorie e delimitazione di aree pericolose.
- Modello a recupero automatico del nastro con dispositivo d'arresto.
- Corpo in materiale plastico antiurto con staffa girevole per il fissaggio a parete.
- Staffa orientabile di 180°.

~~€ 199,00~~

€ 139,00





BUSSOLE MACCHINA RIBASSATE 235 MB



1/2"

10 PEZZI

→ 190
↑ 58
mm ↘ 144



1/2" 1/2"

22 PEZZI

→ 415
↑ 92
mm ↘ 283

235 1/2" MB/C10

U02350530



Assortimento in cassetta modulare con bussole macchina esagonali ribassate

DESCRIZIONE	ART./MISURA	PZ.
Chiavi a bussola macchina ribassate esagonali	235 1/2" M 10-11-12-13-14-15-16-17-18-19	10

~~€ 91,50~~

€ 59,00

236 KE/C22

U02360900



Assortimento in cassetta modulare con bussole macchina esagonali ribassate, prolunga a catena, inserti e accessori

DESCRIZIONE	ART./MISURA	PZ.
Chiavi a bussola macchina ribassate esagonali	235 1/2" MB 13-14-15-16-17-18-19	7
Prolunga a catena	236 KE 1/2"	1
Inserti macchina esagonali	687 E 5-6-8-10-12-14	6
Inserti macchina TORX	687 TX T25-T27-T30-T40-T45-T50-T55	7
Adattatore per bussole	236 KEADP	1

~~€ 390,00~~

€ 199,00

UTILIZZABILI CON
AVVITATORE AD IMPULSI

236 K per bussole



YouTube

MASSIMA ACCESSIBILITÀ
DIMENSIONI TESTA COME UN
CRICCHETTO*.



39 mm

*Confronto con cricchetto da 1/2".

236 K

1/2" 1/4"

Prolunga a catena in alluminio per bussole

CODICE	□	L	H	🛒	
U02360700	1/2"	340 mm	39 mm	1,1 kg	€ 120,00 € 60,00
U02360698	1/4"	260 mm	27 mm	300 g	€ 91,00 € 50,00

236 KE per inserti



YouTube

MINIMO INGOMBRO
INNESTO DIRETTO PER
INSERTI MACCHINA.



Anello di tenuta
in acciaio integrato.

236 KE

1/2" 1/2" 1/4" 1/4"

Prolunga a catena in alluminio per inserti

CODICE	□	◇	L	H	🛒	
U02360705	1/2"	1/2"	340 mm	24 mm	1,1 kg	€ 120,00 € 60,00
U02360710	1/4"	1/4"	260 mm	19 mm	300 g	€ 91,00 € 50,00

GAMMA SMERIGLIATRICI PNEUMATICHE

CORPO ED IMPUGNATURA IN MATERIALE ANTISCIVOLO

LEVA DI SICUREZZA A SCATTO

PINZA DA 6 mm



YouTube

SISTEMA A DOPPIO CUSCINETTO PER UNA MAGGIORE DURATA

ATTACCO FILETTATO DA 1/4"

SCARICO ARIA POSTERIORE

30.000 Giri/min



922 B1
U09220001

Smerigliatrice dritta

CARATTERISTICHE TECNICHE

Consumo medio aria	76 l/min	Vibrazioni	2,42 m/s ²
Pressione aria raccomandata	6,2 bar	Attacco aria	1/4"
Pressione sonora	84,8±3 dB(A)	Diametro interno tubo aria	10 mm
Potenza sonora	99,5±3 dB(A)	Peso	440 g

~~€ 118,00~~

€ 70,50



23.000 Giri/min



922 BP1
U09220004

Smerigliatrice angolare 90°

CARATTERISTICHE TECNICHE

Consumo medio aria	76 l/min	Vibrazioni	4,54 m/s ²
Pressione aria raccomandata	6,2 bar	Attacco aria	1/4"
Pressione sonora	85,9±3 dB(A)	Diametro interno tubo aria	10 mm
Potenza sonora	96,9±3 dB(A)	Peso	555 g

~~€ 168,00~~

€ 117,00

90°



28.000 Giri/min



922 BL1
U09220003

Smerigliatrice mandrino lungo

CARATTERISTICHE TECNICHE

Consumo medio aria	76 l/min	Vibrazioni	2,86 m/s ²
Pressione aria raccomandata	6,2 bar	Attacco aria	1/4"
Pressione sonora	83,3±3 dB(A)	Diametro interno tubo aria	10 mm
Potenza sonora	94,3±3 dB(A)	Peso	664 g

~~€ 168,00~~

€ 117,00



3718 C

T-shirt X-Grip

- Materiale 100% cotone 175 gr.

CODICE	TAGLIA
U37180054G	M
U37180055G	L
U37180056G	XL
U37180057G	XXL

€ 20,40

€ 14,00

NOVITÀ



Sei un utilizzatore finale e vuoi contattarci?

Vai sul nostro sito:



usag.it/it/contacts/support



Oppure chiamaci: tel. 02.8295.3731 da Lunedì a Venerdì dalle 08:30 alle 19:30.

Offerta valida fino al 31 gennaio 2026 salvo esaurimento scorte, presso i Rivenditori che aderiscono all'iniziativa.

Tutti i prezzi sono da intendersi in Euro, IVA esclusa. Le immagini riprodotte in questa brochure sono indicative. Stanley Black & Decker Italia S.r.l. si riserva in ogni momento di modificare le caratteristiche tecniche dei prodotti.



Stanley Black & Decker Italia S.r.l.

Sede operativa:

Via Volta, 3 - 21020 - Monvalle (VA)

Tel. +39 0332 790 111 - info.mv@usag.it

usag.it

